



► FMM350Q 7 229 42



EN 60745, EN 55014, EN 61000-3-2, EN 61000-3-3  
2011/65/EU, 2006/42/EG, 2004/108/EG

  
Hammersdorf  
Quality Manager

  
Dr. Schreiber  
Manager of R&D department

**FEIN Service**

C. & E. FEIN GmbH  
Hans-Fein-Straße 81  
D-73529 Schwäbisch Gmünd-Bargau

[www.fein.com](http://www.fein.com)

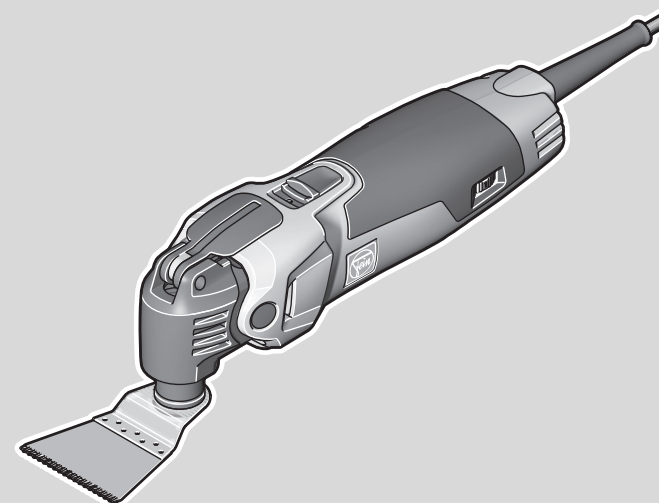



<b>FMM350Q</b>		
		7 229 42
$P_1$	W	350
$P_2$	W	190
$n_s$	/min, min <sup>-1</sup> , rpm, r/min	10000 – 19500
	°	1,7
	kg	1,45
$L_{pA}$	dB	72
$K_{pA}$	dB	3
$L_{wA}$	dB	83
$K_{wA}$	dB	3
$L_{pCpeak}$	dB	84
$K_{pCpeak}$	dB	3



3

<b>de</b>	13	<b>pt</b>	36	<b>tr</b>	56	<b>sl</b>	78	<b>et</b>	99	<b>th</b>	118
<b>en</b>	17	<b>el</b>	40	<b>hu</b>	59	<b>sr</b>	81	<b>lt</b>	102	<b>ja</b>	122
<b>fr</b>	20	<b>da</b>	44	<b>cs</b>	63	<b>hr</b>	84	<b>lv</b>	105	<b>hi</b>	125
<b>it</b>	24	<b>no</b>	47	<b>sk</b>	66	<b>ru</b>	87	<b>zh(CM)</b>	109	<b>ar</b>	131
<b>nl</b>	28	<b>sv</b>	50	<b>pl</b>	70	<b>uk</b>	91	<b>zh(CK)</b>	112		
<b>es</b>	32	<b>fi</b>	53	<b>ro</b>	74	<b>bg</b>	95	<b>ko</b>	115		

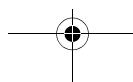

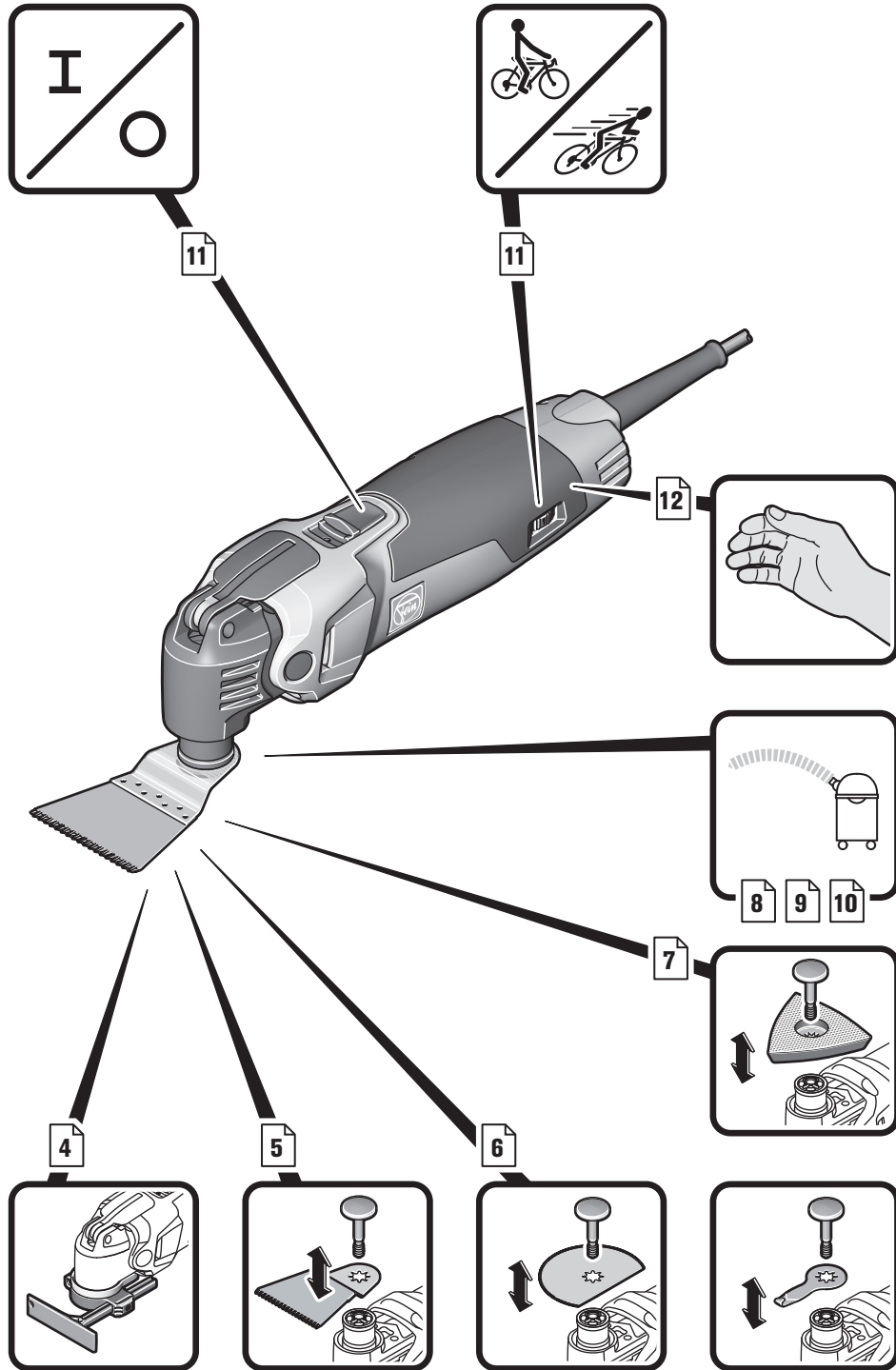

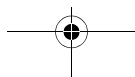
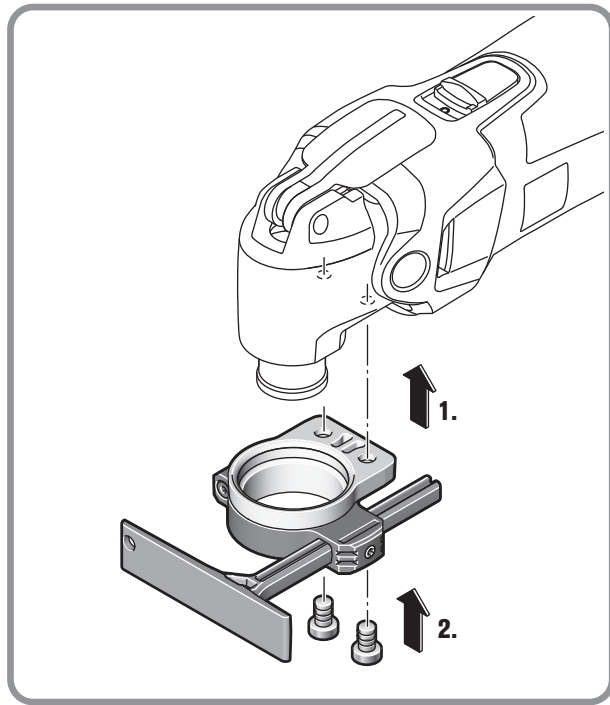
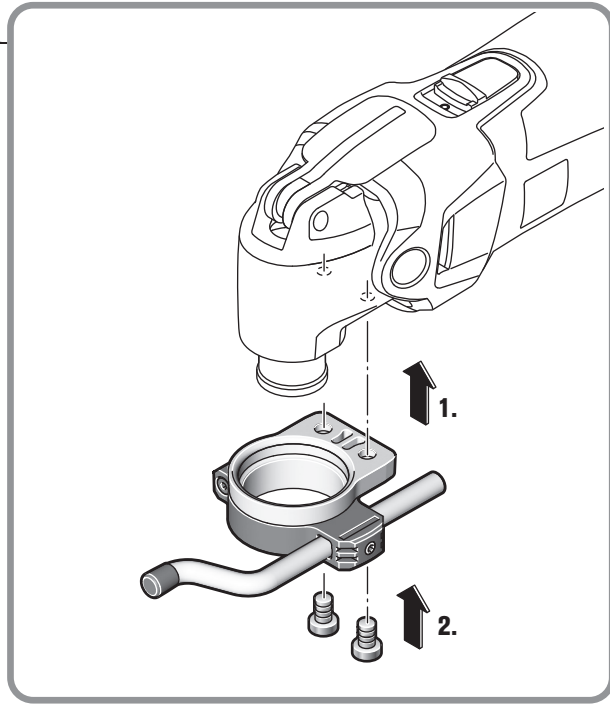
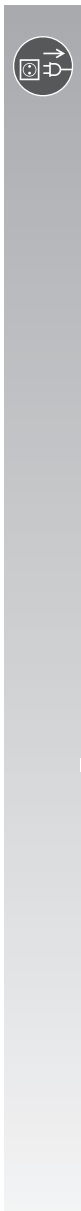
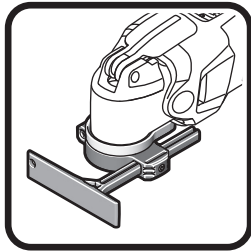

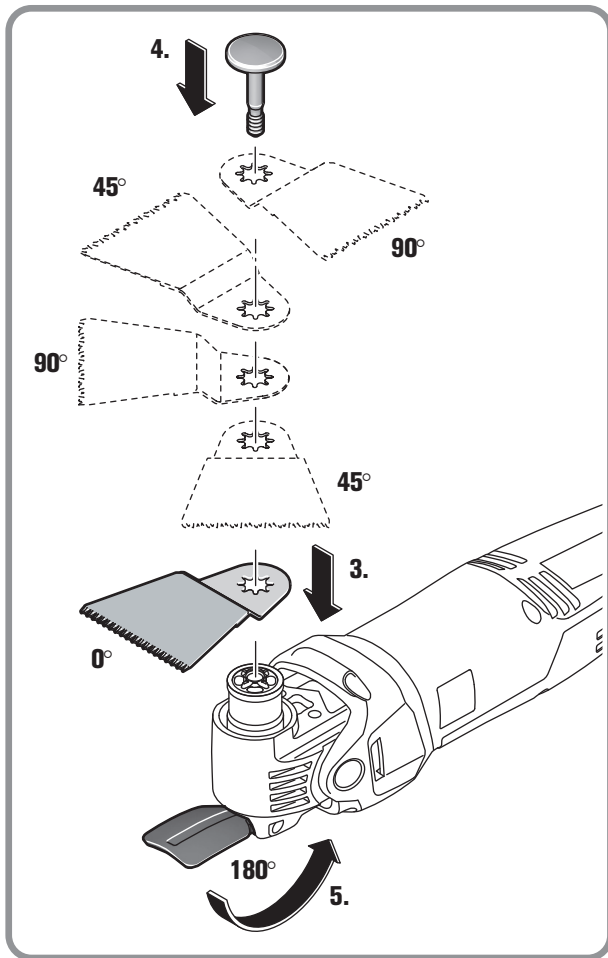
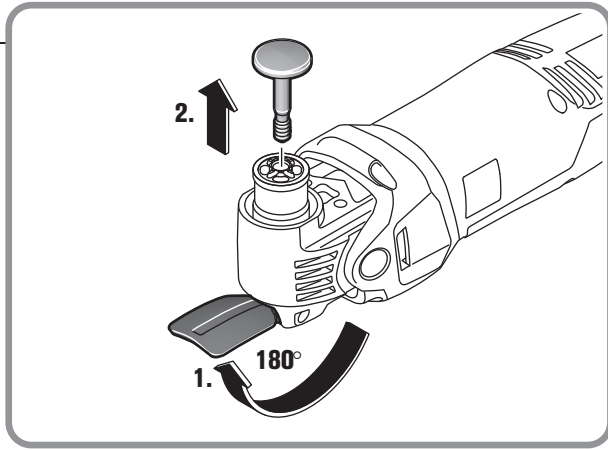
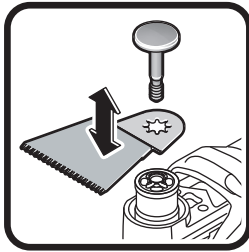

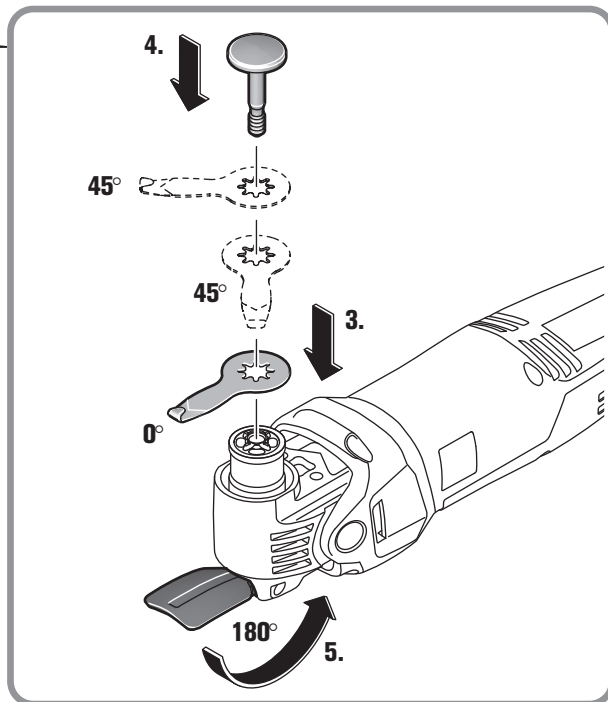
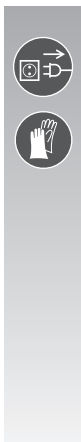
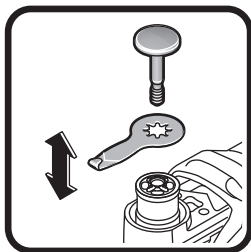
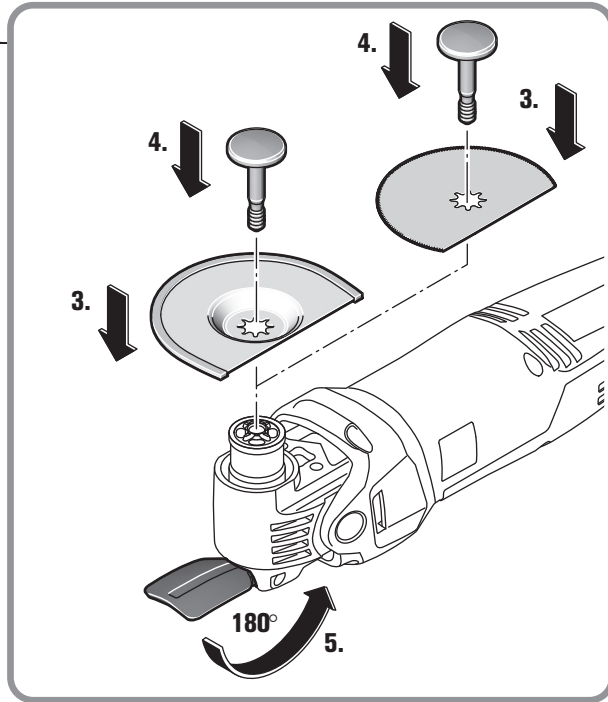
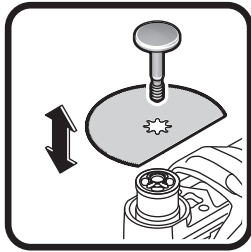

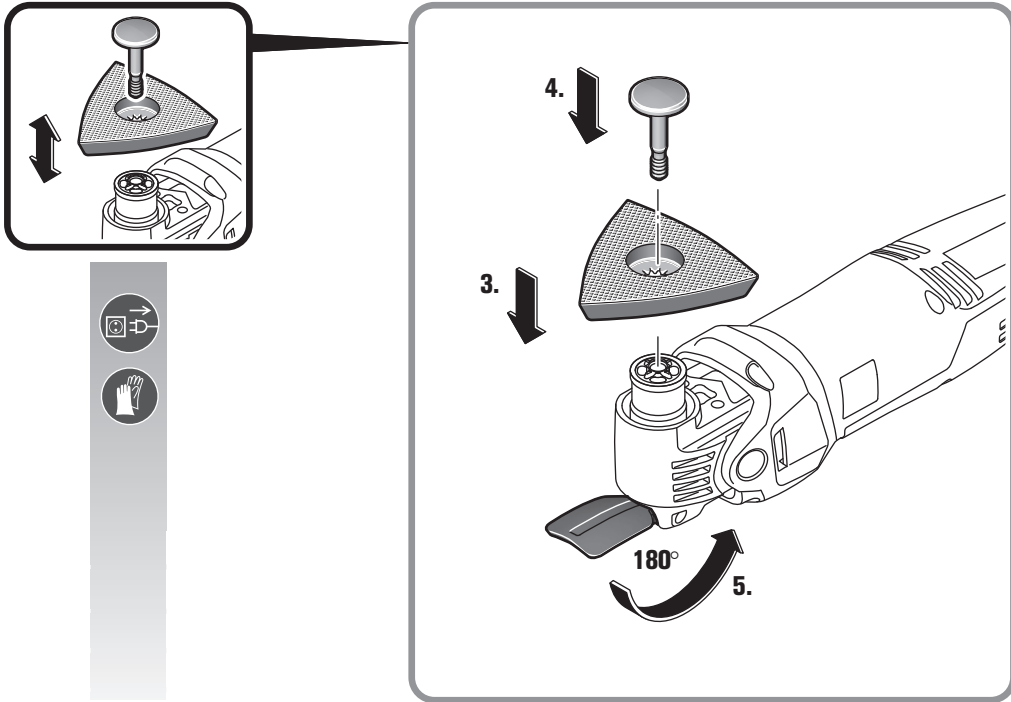

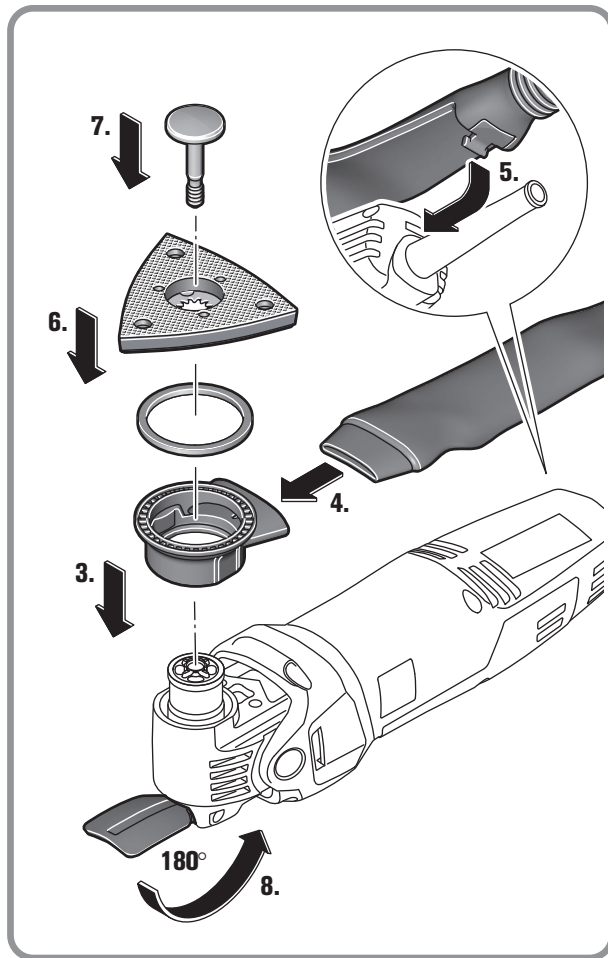
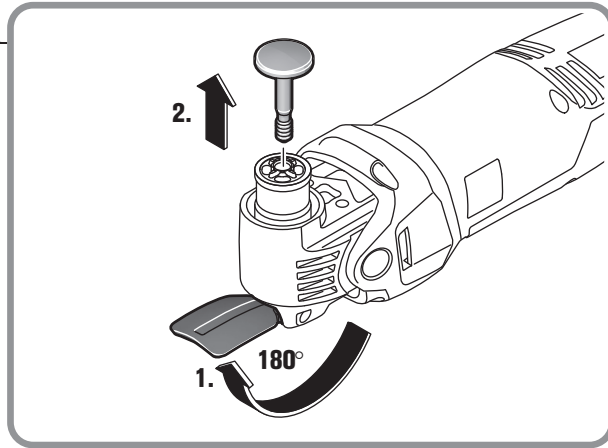
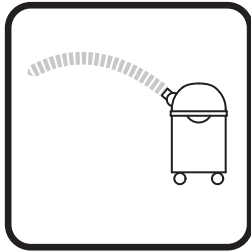



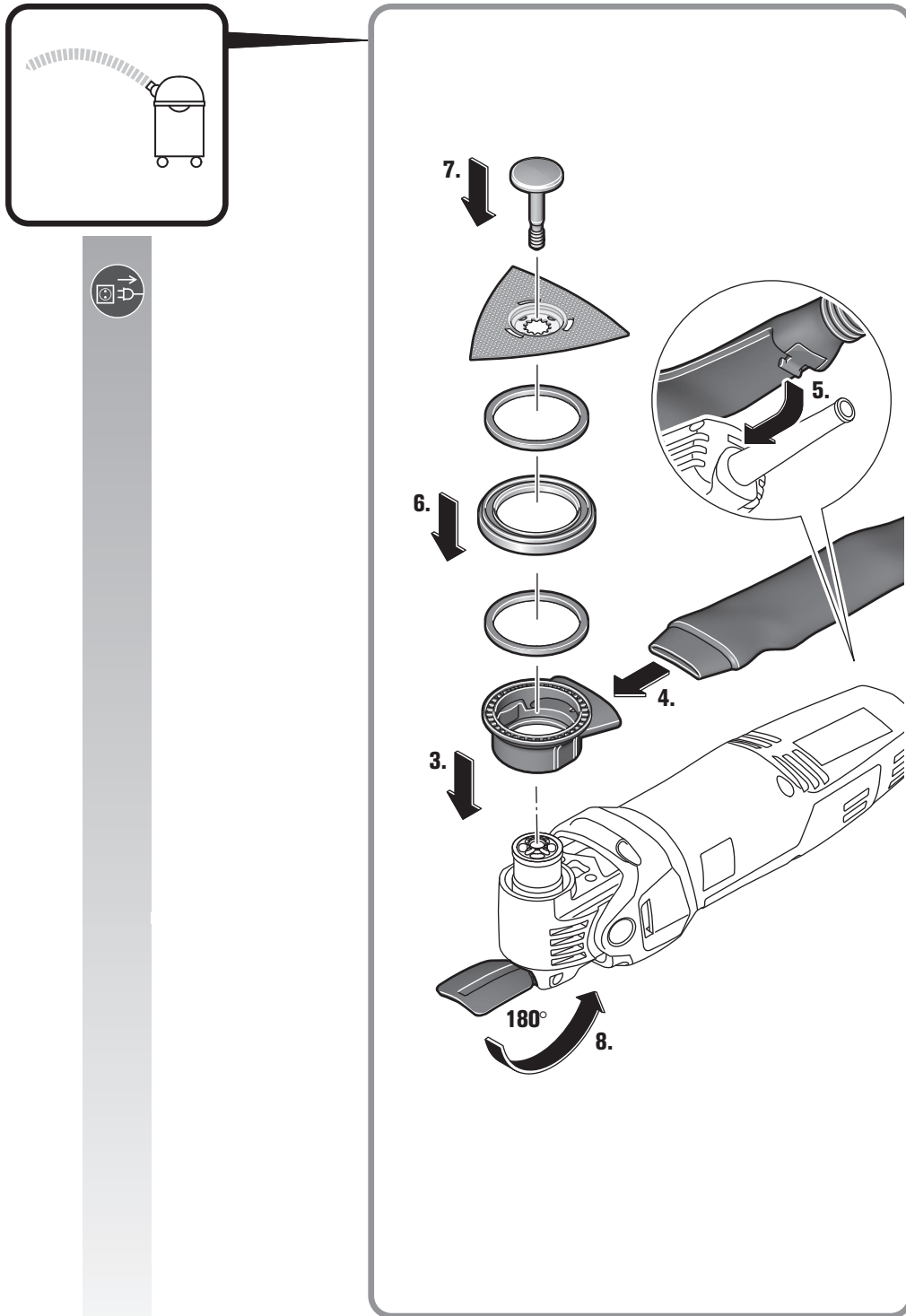

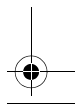
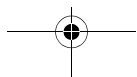
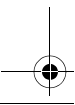
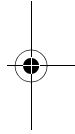
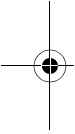
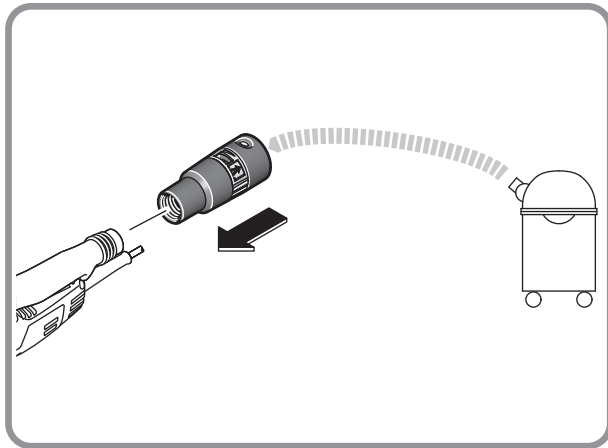
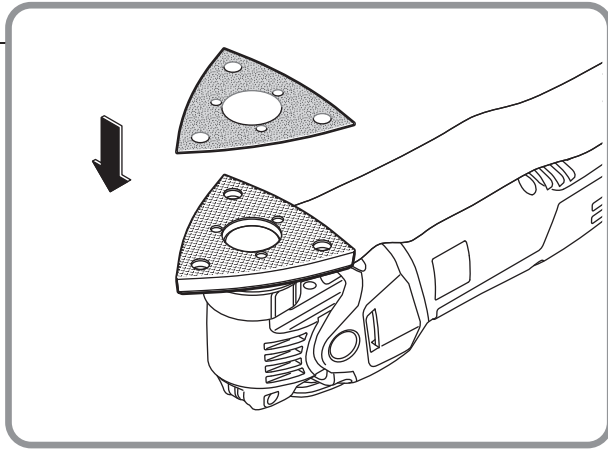
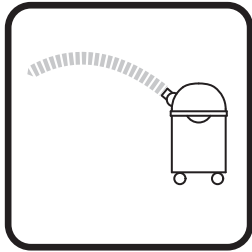

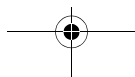
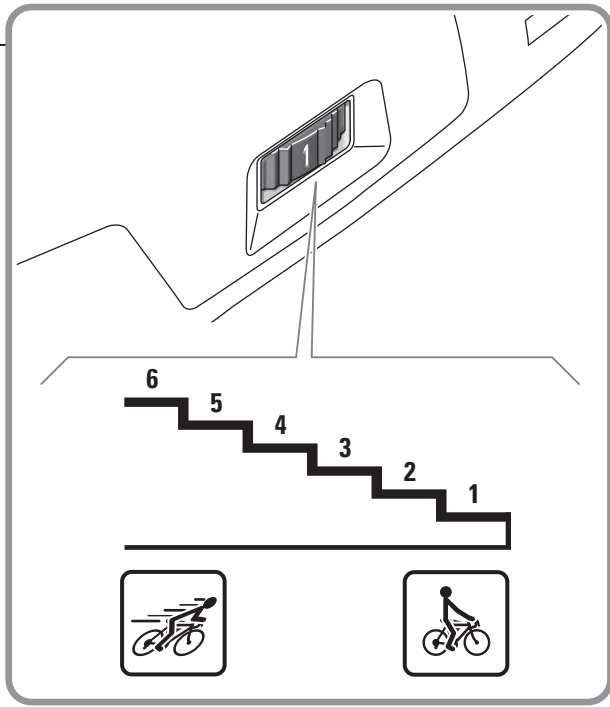
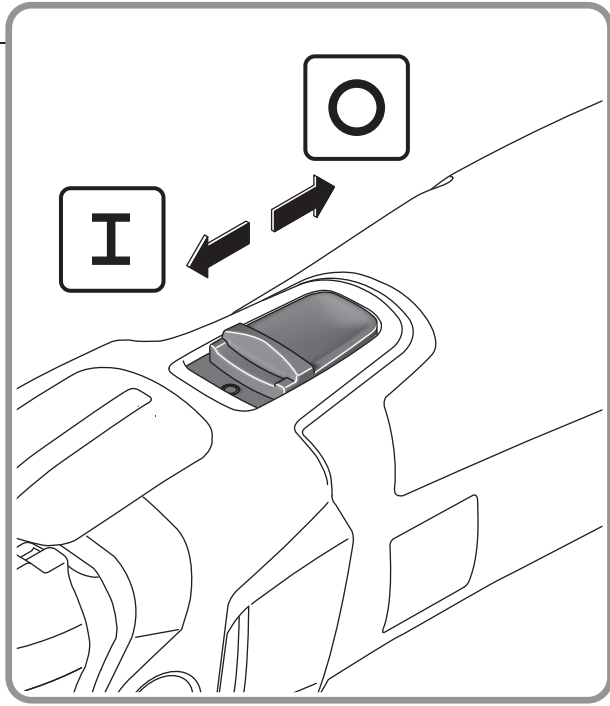
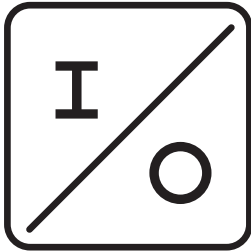

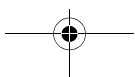
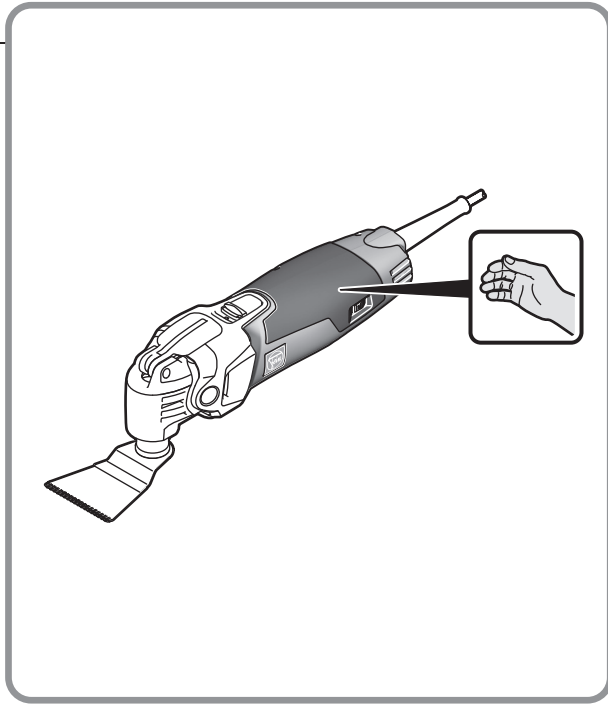

















## Originalbetriebsanleitung.

## Verwendete Symbole, Abkürzungen und Begriffe.

Symbol, Zeichen	Erklärung
	Die beiliegenden Dokumente wie Betriebsanleitung und Allgemeine Sicherheitshinweise unbedingt lesen.
	Das Sägeblatt nicht berühren. Gefahr durch hin- und hergehende scharfe Einsatzwerkzeuge.
	Warnung vor scharfen Kanten der Einsatzwerkzeuge, wie z.B. Schneiden der Schneidmesser.
	Den Anweisungen im nebenstehenden Text oder Grafik folgen!
	Vor diesem Arbeitsschritt den Netzstecker aus der Netzsteckdose ziehen. Sonst besteht Verletzungsgefahr durch unbeabsichtigtes Anlaufen des Elektrowerkzeugs.
	Beim Arbeiten Augenschutz benutzen.
	Beim Arbeiten Gehörschutz benutzen.
	Beim Arbeiten Staubschutz benutzen.
	Beim Arbeiten Handschutz benutzen.
	Griffbereich
	Die Hinweise im nebenstehenden Text beachten!
<b>CE</b>	Bestätigt die Konformität des Elektrowerkzeugs mit den Richtlinien der Europäischen Gemeinschaft.
	Dieser Hinweis zeigt eine möglicherweise gefährliche Situation an, die zu ernststen Verletzungen oder zum Tod führen kann.
	Ausgemusterte Elektrowerkzeuge und andere elektrotechnische und elektrische Erzeugnisse getrennt sammeln und einer umweltgerechten Wiederverwertung zuführen.
	Erzeugnis mit doppelter oder verstärkter Isolierung
	Kleine Schwingzahl
	Große Schwingzahl

Zeichen	Einheit international	Einheit national	Erklärung
$P_1$	W	W	Leistungsaufnahme
$P_2$	W	W	Leistungsabgabe
$U$	V	V	Bemessungsspannung
$f$	Hz	Hz	Frequenz
$n_s$	/min, min <sup>-1</sup> , rpm, r/min	/min	Bemessungsschwingzahl
	°	°	Schwingwinkel
	kg	kg	Gewicht entsprechend EPTA-Procedure 01/2003
$L_{pA}$	dB	dB	Schalldruckpegel
$L_{wA}$	dB	dB	Schalleistungspegel

Zeichen	Einheit international	Einheit national	Erklärung
$L_{pCpeak}$	dB	dB	Spitzenschalldruckpegel
$K_{...}$			Unsicherheit
$a$	$m/s^2$	$m/s^2$	Schwingungsemissionswert nach EN 60745 (Vektorsumme dreier Richtungen)
	m, s, kg, A, mm, V, W, Hz, N, °C, dB, min, $m/s^2$	m, s, kg, A, mm, V, W, Hz, N, °C, dB, min, $m/s^2$	Basis- und abgeleitete Einheiten aus dem Internationalen Einheitensystem <b>SI</b> .

## Zu Ihrer Sicherheit.

**⚠️ WARNUNG** Lesen Sie alle Sicherheitshinweise und Anweisungen. Versäumnisse bei der Einhaltung der Sicherheitshinweise und Anweisungen können elektrischen Schlag, Brand und/oder schwere Verletzungen verursachen.

**Bewahren Sie alle Sicherheitshinweise und Anweisungen für die Zukunft auf.**

Verwenden Sie dieses Elektrowerkzeug nicht, bevor Sie diese Betriebsanleitung sowie die beiliegenden „Allgemeinen Sicherheitshinweise“ (Schriftnummer 3 41 30 054 06 1) gründlich gelesen und vollständig verstanden haben. Bewahren Sie die genannten Unterlagen zum späteren Gebrauch auf und überreichen Sie diese bei einer Weitergabe oder Veräußerung des Elektrowerkzeugs.

Beachten Sie ebenso die einschlägigen nationalen Arbeitsschutzbestimmungen.

### Bestimmung des Elektrowerkzeugs:

zum Schleifen kleiner Flächen, Ecken und Kanten, zum Sägen von dünnen Blechen, Holz- und Kunststoffteilen, zum Schaben, Polieren, Raspeln, Schneiden und Trennen mit den von FEIN zugelassenen Einsatzwerkzeugen und Zubehör ohne Wasserzufuhr in wettergeschützter Umgebung.

### Spezielle Sicherheitshinweise.

**Halten Sie das Gerät an den isolierten Griffflächen, wenn Sie Arbeiten ausführen, bei denen das Einsatzwerkzeug verborgene Stromleitungen oder das eigene Netzkabel treffen kann.** Der Kontakt mit einer spannungsführenden Leitung kann auch metallene Geräteteile unter Spannung setzen und zu einem elektrischen Schlag führen.

**Verwenden Sie Klemmen oder eine andere praktische Methode, um das Werkstück auf einer stabilen Unterlage zu sichern und abzustützen.** Wenn Sie das Werkstück nur von Hand oder gegen Ihren Körper halten, befindet es sich in einer instabilen Lage, die zum Verlust der Kontrolle führen kann.

**Greifen Sie das Elektrowerkzeug so sicher, dass Ihr Körper, insbesondere beim Arbeiten mit in den Griffbereich gerichteten Einsatzwerkzeugen wie Sägeblätter oder Schneidwerkzeuge, niemals in Berührung mit dem Einsatzwerkzeug kommt.** Berührung von scharfen Schneiden oder Kanten kann zur Verletzung führen.

**Tragen Sie persönliche Schutzausrüstung. Verwenden Sie je nach Anwendung Vollgesichtsschutz, Augenschutz oder Schutzbrille. Soweit angemessen, tragen Sie Staubmaske, Gehörschutz, Schutzhandschuhe oder Spezialschürze, die kleine Schleif- und Materialpartikel von Ihnen fernhält.** Die Augen sollen vor herumfliegenden

Fremdkörpern geschützt werden, die bei verschiedenen Anwendungen entstehen. Staub- oder Atemschutzmaske müssen den bei der Anwendung entstehenden Staub filtern. Wenn Sie lange lautem Lärm ausgesetzt sind, können Sie einen Hörverlust erleiden.

**Es ist verboten Schilder und Zeichen auf das Elektrowerkzeug zu schrauben oder zu nieten.** Eine beschädigte Isolierung bietet keinen Schutz gegen elektrischen Schlag. Verwenden Sie Klebeschilder.

**Reinigen Sie regelmäßig die Lüftungsöffnungen des Elektrowerkzeugs mit nichtmetallischen Werkzeugen.** Das Motorgebläse zieht Staub in das Gehäuse. Dies kann bei übermäßiger Ansammlung von Metallstaub elektrische Gefährdungen verursachen.

**Richten Sie das Elektrowerkzeug nicht gegen sich selbst, andere Personen oder Tiere.** Es besteht Verletzungsgefahr durch scharfe oder heiße Einsatzwerkzeuge.

**Prüfen Sie vor der Inbetriebnahme die Netzanschlussleitung und den Netzstecker auf Beschädigungen.**

**Empfehlung: Betreiben Sie das Elektrowerkzeug immer über einen Fehlerstromschutzschalter (RCD) mit Bemessungsfehlerstrom von 30 mA oder weniger.**

### Umgang mit gefährdenden Stäuben

Bei Werkstoff abtragenden Arbeitsvorgängen mit diesem Werkzeug entstehen Stäube, die gefährlich sein können. Berühren oder Einatmen von einigen Stäuben z. B. von Asbest und asbesthaltigen Materialien, bleihaltigem Anstrich, Metall, einigen Holzarten, Mineralien, Silikatpartikeln von gesteinhaltigen Werkstoffen, Farblösemitteln, Holzschutzmitteln, Antifouling für Wasserfahrzeuge kann bei Personen allergische Reaktionen und/oder Atemwegserkrankungen, Krebs, Fortpflanzungsschäden auslösen. Das Risiko durch das Einatmen von Stäuben hängt von der Exposition ab. Verwenden Sie eine auf den entstehenden Staub abgestimmte Absaugung sowie persönliche Schutzausrüstungen und sorgen Sie für eine gute Belüftung des Arbeitsplatzes. Überlassen Sie das Bearbeiten von asbesthaltigen Material nur den Fachleuten. Holzstaub und Leichtmetallstaub, heiße Mischungen aus Schleifstaub und chemischen Stoffen können sich unter ungünstigen Bedingungen selbst entzünden oder eine Explosion verursachen. Vermeiden Sie Funkenflug in Richtung Staubbehälter sowie Überhitzung des Elektrowerkzeugs und des Schleifguts, leeren Sie rechtzeitig den Staubbehälter, beachten Sie die Bearbeitungshinweise des Werkstoffherstellers sowie die in Ihrem Land gültigen Vorschriften für die zu bearbeitenden Materialien.

### Hand-Arm-Vibrationen

Der in diesen Anweisungen angegebene Schwingungspegel ist entsprechend einem in EN 60745 genormten Messverfahren gemessen worden und kann für den Vergleich von Elektrowerkzeugen miteinander verwendet werden. Er eignet sich auch für eine vorläufige Einschätzung der Schwingungsbelastung.

Der angegebene Schwingungspegel repräsentiert die hauptsächlichen Anwendungen des Elektrowerkzeugs. Wenn allerdings das Elektrowerkzeug für andere Anwendungen, mit abweichenden Einsatzwerkzeugen oder ungenügender Wartung eingesetzt wird, kann der Schwingungspegel abweichen. Dies kann die Schwingungsbelastung über den gesamten Arbeitszeitraum deutlich erhöhen.

Für eine genaue Abschätzung der Schwingungsbelastung sollten auch die Zeiten berücksichtigt werden, in denen das Gerät abgeschaltet ist oder zwar läuft, aber nicht tatsächlich im Einsatz ist. Dies kann die Schwingungsbelastung über den gesamten Arbeitszeitraum deutlich reduzieren.

Legen Sie zusätzliche Sicherheitsmaßnahmen zum Schutz des Bedieners vor der Wirkung von Schwingungen fest wie zum Beispiel: Wartung von Elektrowerkzeug und Einsatzwerkzeugen, Warmhalten der Hände, Organisation der Arbeitsabläufe.

### Emissionswerte für Vibration

Vibration	<i>a</i>
Einstufung der FEIN-Einsatzwerkzeuge nach Vibrationsklasse	Bewertete Beschleunigung*
VC0	< 2,5 m/s <sup>2</sup>
VC1	< 5 m/s <sup>2</sup>
VC2	< 7 m/s <sup>2</sup>
VC3	< 10 m/s <sup>2</sup>
VC4	< 15 m/s <sup>2</sup>
VC5	> 15 m/s <sup>2</sup>
<i>K<sub>a</sub></i>	3 m/s <sup>2</sup>

\* Diese Werte basieren auf einem Arbeitszyklus bestehend aus Leerlauf- und Vollastbetrieb mit gleicher Dauer.  
Die dem Einsatzwerkzeug zugeordnete Vibrationsklasse entnehmen Sie dem beiliegendem Blatt 3 41 30 421 06 0.

### Bedienungshinweise.

**Verwenden Sie kein Zubehör, das von FEIN nicht speziell für dieses Elektrowerkzeug vorgesehen und empfohlen wurde.** Verwendung des nicht original FEIN-Zubehörs führt zur Überhitzung des Elektrowerkzeugs und dessen Zerstörung.

 **Führen Sie das Elektrowerkzeug nur eingeschaltet gegen das Werkstück.**

Das Einsatzwerkzeug ist in 45°-Schritten versetzbar und kann in der günstigsten Arbeitsposition befestigt werden.

### Werkzeugwechsel (siehe Seite 5).

 **Drücken Sie das Befestigungselement bis zum Anschlag fest ein. Danach schließen Sie den Spannhebel.**

 **Bewahren Sie Ihre Hand und Finger vor Quetschungen beim Zurückschwenken des Spannhebels.** Der Spannhebel schwenkt durch Federkraft energisch zurück.

### Hinweise zum Schleifen.

Drücken Sie das Elektrowerkzeug mit dem Schleifblatt kurz und kräftig auf eine ebene Fläche und schalten Sie das Elektrowerkzeug kurz ein. Dies sorgt für eine gute Haftung und beugt vorzeitigem Verschleiß vor.

Das Schleifblatt lässt sich wieder abziehen und um 120° verdreht aufsetzen, wenn nur eine Spitze des Schleifblatts abgenutzt ist.

Arbeiten Sie mit der ganzen Fläche der Schleifplatte, nicht nur mit der Spitze.

Beim Schleifen mit Dreieck-Schleifplatte wählen Sie eine hohe Schwingfrequenz (Elektronik Stufe 4 – 6), bei Verwendung des runden Schleiftellers wählen Sie eine mittlere Schwingfrequenz (Elektronik max. Stufe 4).

Schleifen Sie mit stetiger Bewegung und leichtem Druck. Zu festes Andrücken erhöht nicht den Abtrag, das Schleifblatt verschleißt nur schneller.

### Hinweise zum Profilschleifen.

Wählen Sie eine mittlere Schwingfrequenz.



### Hinweise zum Sägen.

Wählen Sie eine hohe Schwingfrequenz. Runde Sägeblätter können gelöst und versetzt eingespannt werden, um sie gleichmäßig abzunutzen.

### Hinweise zum Schaben.

Wählen Sie eine mittlere bis hohe Schwingfrequenz.

### Instandhaltung und Kundendienst.

  Bei extremen Einsatzbedingungen kann sich bei der Bearbeitung von Metallen leitfähiger Staub im Innern des Elektrowerkzeugs absetzen. Die Schutzisolierung des Elektrowerkzeugs kann beeinträchtigt werden. Blasen Sie häufig den Innenraum des Elektrowerkzeugs durch die Lüftungsschlitze mit trockener und ölfreier Druckluft aus und schalten Sie einen Fehlerstrom-Schutzschalter (FI) vor.

Wenn die Anschlussleitung des Elektrowerkzeugs beschädigt ist, muss sie durch eine speziell vorgeschaltete Anschlussleitung ersetzt werden, die über den FEIN-Kundendienst erhältlich ist.

Zum Aufbewahren des Elektrowerkzeugs entfernen Sie das Einsatzwerkzeug, schließen den Spannhebel und drücken Sie erst anschließend das Befestigungselement ein. Die aktuelle Ersatzteilliste dieses Elektrowerkzeugs finden Sie im Internet unter [www.fein.com](http://www.fein.com).

**Folgende Teile können Sie bei Bedarf selbst austauschen:** Befestigungselement, Spansschraube, Einsatzwerkzeuge

### Gewährleistung und Garantie.

Die Gewährleistung auf das Erzeugnis gilt gemäß den gesetzlichen Regelungen im Lande des Inverkehrbringens. Darüber hinaus leistet FEIN Garantie entsprechend der FEIN-Hersteller-Garantieerklärung.

Im Lieferumfang Ihres Elektrowerkzeugs kann auch nur ein Teil des in dieser Betriebsanleitung beschriebenen oder abgebildeten Zubehörs enthalten sein.



**Konformitätserklärung.**

Die Firma FEIN erklärt in alleiniger Verantwortung, dass dieses Produkt den auf der letzten Seite dieser Betriebsanleitung angegebenen einschlägigen Bestimmungen entspricht.

Technische Unterlagen bei: C. & E. FEIN GmbH,  
C-DB\_IA, D-73529 Schwäbisch Gmünd

**Umweltschutz, Entsorgung.**

Verpackungen, ausgemusterte Elektrowerkzeuge und Zubehör einer umweltgerechten Wiederverwertung zuführen.

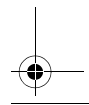
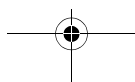
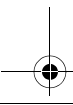
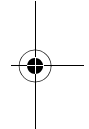
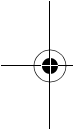



**Original Instructions.**

**Symbols, abbreviations and terms used.**

Symbol, character	Explanation
	Make sure to read the enclosed documents such as the Instruction Manual and the General Safety Instructions.
	Do not touch the saw blade. Danger of sharp application tools moving back and forth.
	Warning against sharp edges of application tools, such as the cutting edges of the cutter blades.
	Observe the instructions in the text or graphic opposite!
	Before commencing this work step, pull the mains plug out of the socket. Otherwise there will be danger of injury if the power tool should start unintentionally.
	Use eye protection during operation.
	Use ear protection during operation.
	Use a dust mask during operation.
	Use protective gloves during operation.
	Gripping surface
	Observe the information in the adjacent text!
<b>CE</b>	Confirms the conformity of the power tool with the directives of the European Community.
	This sign indicates a possible dangerous situation that could cause severe or fatal injury.
	Worn out power tools and other electrotechnical and electrical products should be sorted separately for environmental-friendly recycling.
	Product with double or reinforced insulation
	Low oscillation rate
	High oscillation rate

Character	Unit of measurement, international	Unit of measurement, national	Explanation
$P_1$	W	W	Power input
$P_2$	W	W	Output
$U$	V	V	Rated voltage
$f$	Hz	Hz	Frequency
$n_s$	/min, min <sup>-1</sup> , rpm, r/min	/min	Rated oscillation rate
	°	°	Oscillation angle
	kg	kg	Weight according to EPTA-Procedure 01/2003
$L_{pA}$	dB	dB	Sound pressure level
$L_{wA}$	dB	dB	Sound power level

Character	Unit of measurement, international	Unit of measurement, national	Explanation
$L_{pCpeak}$	dB	dB	Peak sound pressure level
$K_{...}$			Uncertainty
$a$	$m/s^2$	$m/s^2$	Vibrational emission value according to EN 60745 (vector sum of three directions)
	m, s, kg, A, mm, V, W, Hz, N, °C, dB, min, $m/s^2$	m, s, kg, A, mm, V, W, Hz, N, °C, dB, min, $m/s^2$	Basic and derived units of measurement from the international system of units <b>SI</b> .

### For your safety.

**⚠ WARNING** Read all safety warnings and all instructions. Failure to follow the warnings and instructions may result in electric shock, fire and/or serious injury.

Save all warnings and instructions for future reference.

 Do not use this power tool before you have thoroughly read and completely understood this Instruction Manual and the enclosed "General Safety Instructions" (document number 3 41 30 054 06 1). The documents mentioned should be kept for later use and enclosed with the power tool, should it be passed on or sold.

Please also observe the relevant national industrial safety regulations.

#### Intended use of the power tool:

for sanding small surfaces, corners and edges, for sawing thin parts of steel sheet, wood and plastic, for scraping, polishing, rasping, cutting and separating without water in weather-protected environments, using the application tools and accessories recommended by FEIN.

#### Special safety instructions.

**Hold power tool by the insulated gripping surfaces, when performing an operation where the cutting accessory may contact hidden wiring or its own cord.** Cutting accessory contacting a "live" wire may make exposed metal parts of the power tool "live" and could give the operator an electric shock.

**Use clamps or another practical way to secure and support the workpiece to a stable platform.** Holding the work by hand or against your body leaves it unstable and may lead to loss of control.

**Grasp the power tool in such a safe manner that your body never comes into contact with the application tool, especially while working with application tools such as saw blades or other blades pointed toward the grasping range.** Touching sharp tips or cutting edges can lead to injuries.

**Wear personal protective equipment. Depending on application, use face shield, safety goggles or safety glasses. Where appropriate, wear dust mask, hearing protectors, gloves and workshop apron capable of stopping small abrasive or workpiece fragments.** The eye protection must be capable of stopping flying debris generated by various operations. The dust mask or respirator must be capable of filtering particles generated by your operation. Prolonged exposure to high intensity noise may cause hearing loss.

**Do not rivet or screw any name-plates or signs onto the power tool.** If the insulation is damaged, protection against an electric shock will be ineffective. Adhesive labels are recommended.

**Clean the ventilation openings on the power tool at regular intervals using non-metal tools.** The blower of the motor draws dust into the housing. An excessive accumulation of metallic dust can cause an electrical hazard. **Do not direct the power tool against yourself, other persons or animals.** Danger of injury from sharp or hot application tools.

**Before putting into operation, check the mains connection and the mains plug for damage.**

**Recommendation: The tool should always be supplied with power via a residual current device (RCD) with a rated current of 30 mA or less.**

#### Handling hazardous dusts

For work procedures with this power tool where material is removed, dusts develop that can be hazardous to one's health.

Contact with or inhaling some dust types, e. g. asbestos and asbestos-containing materials, lead-containing coatings, metal, some wood types, minerals, silicate particles from materials containing stone, paint solvents, wood preservatives, antifouling paints for vessels, can trigger allergic reactions to the operator or bystanders and/or lead to respiratory infections, cancer, birth defects or other reproductive harm. The risk from inhaling dusts depends on the exposition. Use dust extraction matched appropriately for the developing dust, as well as personal protective equipment and provide for good ventilation of the workplace. Leave the processing of asbestos-containing materials to specialists.

Wood and light-metal dust, hot mixtures of sanding dust and chemical materials can self-ignite under unfavourable conditions or cause an explosion. Avoid sparking in the direction of the dust collector as well as overheating of the power tool and the materials being sanded, empty the dust collector/container in time, observe the material manufacturer's working instructions, as well as the relevant regulations in your country for the materials being worked.

#### Hand/arm vibrations

The vibration emission level given in this information sheet has been measured in accordance with a standardised test given in EN 60745 and may be used to compare one tool with another. It may be used for a preliminary assessment of exposure.

The declared vibration emission level represents the main applications of the tool. However, if the tool is used for different applications, with different accessories or poorly maintained, the vibration emission may differ. This may significantly increase the exposure level over the total working period.

An estimation of the level of exposure to vibration should also take into account the times when the tool is switched off or when it is running but not actually doing the job. This may significantly reduce the exposure level over the total working period.

Identify additional safety measures to protect the operator from the effects of vibration such as: maintain the tool and the accessories, keep the hands warm, organisation of work patterns.

#### Emission values for vibration

Vibration	$a$
Classification of FEIN application tools according to vibration class	Weighted acceleration*
VC0	< 2.5 m/s <sup>2</sup>
VC1	< 5 m/s <sup>2</sup>
VC2	< 7 m/s <sup>2</sup>
VC3	< 10 m/s <sup>2</sup>
VC4	< 15 m/s <sup>2</sup>
VC5	> 15 m/s <sup>2</sup>
$K_a$	3 m/s <sup>2</sup>

\* These values are based on a work cycle consisting of no-load and full-load operation of the same duration.  
For information on the vibration class assigned to the application tool, please see the enclosed data sheet 3 41 30 421 06 0.

#### Operating Instructions.

**Do not use accessories not specifically intended and recommended for this power tool by FEIN.** The use of non-original FEIN accessories can lead to overheating of the power tool and destroy it.

 **Guide the power tool toward the work piece only when switched on.**

The application tool can be offset in 45° steps and fastened in the most favourable working position.

**Changing the tool (see page 5).**

 **Firmly press in the fastening element to the stop. Then lock the clamping lever.**

 **Protect your hand and fingers against bruising when locking the clamping lever.** The clamping lever snaps back vigorously by means of spring force.

#### Notes on sanding.

Press the power tool with the sanding sheet briefly and firmly against a flat surface and briefly switch the power tool on. This provides for good adhesion and prevents premature wear.

When only one tip or corner of the sanding sheet is worn, it can be removed again and reattached turned by 120°.

Work with the entire surface of the sanding plate, not only with the tip.

When sanding with the triangle sanding plate, select a high oscillating frequency (electronics level 4 – 6); when sanding with the round sanding plate, select a moderate oscillating frequency (max. electronics level 4).

Sand with continuous motion applying moderate pressure. Applying excessive pressure does not increase the rate of removal, it only wears off the sanding sheet faster.

#### Notes on profile sanding.

Select a medium oscillating frequency.



#### Notes on sawing.

Select a high oscillating frequency. Round saw blades can be released and clamped offset again, to allow for uniform wearing off.

#### Notes on scraping.

Select a moderate to high oscillating frequency.

#### Repair and customer service.

  When working metal under extreme operating conditions, it is possible for conductive dust to settle in the interior of the power tool.

The total insulation of the power tool can be impaired. Blow out the interior of the power tool via the ventilation slots frequently with dry and oil-free compressed air, and connect a residual current device (RCD) on the line side.

If the supply cord of this power tool is damaged, it must be replaced by a specially prepared cord available through the FEIN customer service centre.

For storage of the power tool, remove the application tool, shut the clamping lever, and then press in the fastening element.

The current spare parts list for this power tool can be found in the Internet at [www.fein.com](http://www.fein.com).

**If required, you can change the following parts yourself:** Fastening element, clamping bolt, application tools

#### Warranty and liability.

The warranty for the product is valid in accordance with the legal regulations in the country where it is marketed. In addition, FEIN also provides a guarantee in accordance with the FEIN manufacturer's warranty declaration.

The delivery scope of your power tool may include only a part of the accessories described or shown in this Instruction Manual.

#### Declaration of conformity.

FEIN declares itself solely responsible for this product conforming with the relevant provisions given on the last page of this Instruction Manual.

















Technical documents at: C. & E. FEIN GmbH, C-DB\_IA, D-73529 Schwäbisch Gmünd

#### Environmental protection, disposal.

Packaging, worn out power tools and accessories should be sorted for environmental-friendly recycling.

Notice originale.

## Symboles, abréviations et termes utilisés.

Symbole, signe	Explication
	Lire impérativement les documents ci-joints tels que la notice d'utilisation et les instructions générales de sécurité.
	Ne pas toucher la lame de scie. Danger provoqué par des outils de travail tranchants en mouvement.
	Attention aux bords tranchants des outils de travail tels que les lames des couteaux.
	Suivre les indications données dans le texte ou la représentation graphique ci-contre !
	Avant d'effectuer ce travail, retirez la fiche de la prise de courant. Sinon, il y a risque de blessures dû à un démarrage non intentionné de l'outil électrique.
	Lors des travaux, porter une protection oculaire.
	Lors des travaux, porter une protection acoustique.
	Lors des travaux, porter une protection anti-poussière.
	Lors des travaux, utiliser un protège-main.
	Poignée
	Suivre les indications données dans le texte ci-contre !
<b>CE</b>	Confirme la conformité de l'outil électrique aux directives de l'Union Européenne.
 <b>AVERTISSEMENT</b>	Cette indication indique une situation éventuellement dangereuse pouvant entraîner de graves blessures ou la mort.
	Trier les outils électriques ainsi que tout autre produit électrotechnique et électrique et les déposer à un centre de recyclage respectant les directives relatives à la protection de l'environnement.
	Produit avec double isolation ou isolation renforcée
	Petite vitesse
	Vitesse élevée

Signe	Unité internationale	Unité nationale	Explication
$P_1$	W	W	Puissance absorbée
$P_2$	W	W	Puissance utile
$U$	V	V	Tension de référence
$f$	Hz	Hz	Fréquence
$n_s$	/min, min <sup>-1</sup> , rpm, r/min	/min	Vitesse nominale
	°	°	Angle d'oscillation
	kg	kg	Poids suivant EPTA-Procédure 01/2003
$L_{pA}$	dB	dB	Niveau de pression acoustique
$L_{wA}$	dB	dB	Niveau d'intensité acoustique

Signe	Unité internationale	Unité nationale	Explication
$L_{pCpeak}$	dB	dB	Niveau max. de pression acoustique
$K_{...}$			Incertitude
$a$	$m/s^2$	$m/s^2$	Valeur d'émission vibratoire suivant EN 60745 (somme vectorielle des trois axes directionnels)
	m, s, kg, A, mm, V, W, Hz, N, °C, dB, min, $m/s^2$	m, s, kg, A, mm, V, W, Hz, N, °C, dB, min, $m/s^2$	Unités de base et unités dérivées du système international <b>SI</b> .

### Pour votre sécurité.

**⚠ AVERTISSEMENT** Lisez tous les avertissements de sécurité et toutes les instructions. Ne pas suivre les avertissements et instructions peut donner lieu à une électrocution, un incendie et/ou une blessure sérieuse.

Conservez tous les avertissements et toutes les instructions pour pouvoir vous y reporter ultérieurement.

 N'utilisez pas cet outil électrique avant d'avoir soigneusement lu et compris à fond cette notice d'utilisation ainsi que les « Instructions générales de sécurité » (réf. documents 3 41 30 054 06 1). Conservez ces documents pour une utilisation ultérieure et joignez-les à l'outil électrique en cas de transmission ou de vente à une tierce personne.

De même, respectez les dispositions concernant la prévention des accidents du travail en vigueur dans le pays en question.

#### Conception de l'outil électrique :

pour le ponçage à sec de petites surfaces, coins et bords, pour le sciage de plaques en tôle, en bois et en matières plastiques de faible épaisseur à l'abri des intempéries avec les outils de travail et les accessoires autorisés par FEIN.

#### Instructions particulières de sécurité.

**Tenir l'outil par les surfaces de préhension isolées, lors de la réalisation d'une opération au cours de laquelle l'organe de coupe peut entrer en contact avec un câblage non apparent ou son propre cordon d'alimentation.** Le contact avec un fil « sous tension » peut également mettre « sous tension » les parties métalliques exposées de l'outil électrique et provoquer un choc électrique sur l'opérateur.

**De préférence, poser et bloquer la pièce sur un support stable.** Si vous ne tenez la pièce que de votre main ou contre votre corps, elle est dans une position instable, ce qui peut entraîner une perte de contrôle.

**Tenez l'outil électrique fermement, en faisant attention à ce que votre corps ne puisse jamais entrer en contact avec l'outil de travail, en particulier lorsque vous travaillez avec des outils dirigés vers la poignée tels que lames de scie ou outils de coupe.** Le contact avec les arêtes ou coins tranchants peut entraîner des blessures.

**Porter un équipement de protection individuelle. En fonction de l'application, utiliser un écran facial, des lunettes de sécurité ou des verres de sécurité. Le cas échéant, utiliser un masque antipoussières, des protections auditives, des gants et un tablier capables d'arrêter les petits fragments abrasifs ou des pièces à usiner.** La protection oculaire doit être capable d'arrêter les débris volants pro-

duits par les diverses opérations. Le masque antipoussières ou le masque respiratoire doit être capable de filtrer les particules produites par vos travaux. L'exposition prolongée aux bruits de forte intensité peut provoquer une perte de l'audition.

**Il est interdit de visser ou de riveter des plaques ou des repères sur l'outil électrique.** Une isolation endommagée ne présente aucune protection contre une électrocution. Utilisez des autocollants.

**Nettoyez régulièrement les ouïes de ventilation de l'outil électrique avec des outils non-métalliques.** La ventilation du moteur aspire la poussière à l'intérieur du carter. Une trop grande quantité de poussière de métal accumulée peut provoquer des incidents électriques.

**Ne dirigez pas l'outil électrique vers vous-même ou vers d'autres personnes ou des animaux.** Il y a un danger de blessure causé par des outils de travail tranchants ou chauds.

**Avant la mise en service, assurez-vous que le câble de raccordement et la fiche sont en parfait état.**

**Recommandation : Faites toujours fonctionner l'outil électrique sur un réseau électrique équipé d'un disjoncteur différentiel 30 mA max.**

#### Emanation de poussières nocives

Lors du travail avec enlèvement de matière, des poussières pouvant être dangereuses sont générées. Toucher ou aspirer certaines poussières, par ex. d'amiante et de matériaux contenant de l'amiante, de peintures contenant du plomb, du métal, de certains bois, de minéraux, des particules de silicate contenues dans les matériaux contenant de la roche, de solvants de peinture, de lasures, de produits antifouling pour bateaux peut causer des réactions allergiques et/ou des maladies des voies respiratoires, un cancer ou des problèmes de fécondité. Le risque causé par l'inhalation de poussières dans les poumons dépend de l'exposition aux poussières. Utilisez une aspiration adaptée à la poussière générée ainsi que des équipements de protection personnels et veillez à bien aérer la zone de travail. Ne confiez le travail sur des matériaux contenant de l'amiante qu'à des spécialistes. Les poussières de bois et les poussières de métaux légers, les mélanges chauds de poussières de ponçage et de produits chimiques peuvent s'enflammer dans certaines conditions ou causer une explosion. Évitez une projection d'étincelles vers le bac de récupération des poussières ainsi qu'une surchauffe de l'outil électrique et des matériaux travaillés, videz à temps le bac de récupération des poussières et respectez les indications de travail du fabricant du matériau ainsi que les règlements en vigueur dans votre pays spécifiques aux matériaux à traiter.

### Vibrations mains-bras

L'amplitude d'oscillation indiquée dans ces instructions d'utilisation a été mesurée conformément à la norme EN 60745 et peut être utilisée pour une comparaison d'outils électriques. Elle est également appropriée pour une estimation préliminaire de la sollicitation vibratoire. L'amplitude d'oscillation indiquée correspond aux utilisations principales de l'outil électrique. Si, toutefois, l'outil électrique était utilisé pour d'autres applications, avec d'autres outils de travail ou en cas d'un entretien insuffisant, l'amplitude d'oscillation pourrait être différente. Ceci peut augmenter considérablement la sollicitation vibratoire pendant toute la durée du travail. Pour une estimation précise de la sollicitation vibratoire, il est recommandé de prendre aussi en considération les espaces de temps pendant lesquels l'appareil est éteint ou allumé, mais pas vraiment utilisé. Ceci peut réduire considérablement la sollicitation vibratoire pendant toute la durée du travail.

Déterminez des mesures de protection supplémentaires pour protéger l'utilisateur des effets des vibrations, tels que par exemple : entretien de l'outil électrique et des outils de travail, maintenir les mains chaudes, organisation des opérations de travail.

### Valeurs d'émission vibratoire

Vibration	<i>a</i>
Classement des outils FEIN suivant la classe de vibrations	Accélération réelle mesurée*
VC0	< 2,5 m/s <sup>2</sup>
VC1	< 5 m/s <sup>2</sup>
VC2	< 7 m/s <sup>2</sup>
VC3	< 10 m/s <sup>2</sup>
VC4	< 15 m/s <sup>2</sup>
VC5	> 15 m/s <sup>2</sup>
Ka	3 m/s <sup>2</sup>

\* Ces valeurs sont basées sur un cycle de travail composé d'une phase à vide et d'une phase en pleine charge d'une même durée. Pour le classement de l'outil de travail suivant la classe de vibrations, voir la feuille jointe 3 41 30 421 06 0.

### Instructions d'utilisation.

**N'utilisez pas d'accessoires non conçus spécifiquement et recommandés par FEIN pour cet outil électrique.** Le fait d'utiliser des accessoires qui ne sont pas d'origine FEIN risque de surchauffer l'outil électrique et de le détruire.

**Ne guidez l'outil électroportatif contre la pièce à travailler que lorsque l'appareil est en marche.**

Il est possible de déplacer l'outil de travail par étapes de 45° et de le fixer dans la position de travail la plus favorable.

### Changement d'outil (voir page 5).

**Montez l'élément de fixation à fond. Ensuite, fermez le levier de serrage.**

**Veillez à ce que le levier de serrage n'écrase pas vos doigts ou vos mains lors de son retour en arrière.** La force de rappel du ressort fait pivoter le levier de serrage énergiquement vers l'arrière.

### Renseignements pour le ponçage.

Appuyez brièvement et fortement la feuille abrasive de l'outil électrique sur une surface plane et mettez brièvement l'outil électrique en marche. Ceci permet d'obtenir une bonne adhérence et empêche une usure précoce.

Il est possible de retirer la feuille abrasive et de la remonter tournée de 120°, si seule une pointe de la feuille abrasive est usée.

Travaillez avec toute la surface du plateau de ponçage, pas seulement avec la pointe.

Choisissez une fréquence d'oscillation élevée (électronique vitesse 4-6) lorsque vous utilisez le plateau triangulaire et une fréquence moyenne (électronique vitesse 4 max.) lorsque vous utilisez le plateau rond.

Poncez par un mouvement continu et en appliquant une légère pression. Une pression trop élevée n'augmente pas l'enlèvement de matière mais l'usure de la feuille abrasive.

### Renseignements pour le ponçage de profilés.

Choisissez une fréquence d'oscillation moyenne.

### Renseignements pour le sciage.

Choisissez une fréquence d'oscillations élevée. Il est possible d'enlever les lames rondes et de les refixer tournées pour garantir une usure régulière.

### Renseignements pour le grattage.

Choisissez une fréquence d'oscillations moyenne à élevée.

### Travaux d'entretien et service après-vente.

En cas de conditions d'utilisation extrêmes, lors du travail de matériaux métalliques, des poussières conductrices pourraient se déposer à l'intérieur de l'outil électrique. Ceci pourrait endommager la double isolation de l'outil électrique. Soufflez souvent de l'air comprimé sec et sans huile dans l'intérieur de l'outil électrique à travers les ouïes de ventilation et placez un dispositif différentiel à courant résiduel (DDR) en amont.

Si un câble d'alimentation de l'outil électrique est endommagé, il doit être remplacé par un câble d'alimentation spécialement préparé qui est disponible auprès du service après-vente de FEIN.

Pour stocker l'outil électrique, retirez l'outil de travail, fermez le levier de serrage et n'enfoncez qu'ensuite l'élément de serrage.

Vous trouverez la liste actuelle des pièces de rechange pour cet outil électroportatif sur notre site [www.fein.com](http://www.fein.com).

**Si nécessaire, vous pouvez vous-même remplacer les éléments suivants :**

Élément de fixation, vis de serrage, outils de travail

### Garantie.

La garantie du produit est valide conformément à la réglementation légale en vigueur dans le pays où le produit est mis sur le marché. Outre les obligations de garantie légale, les appareils FEIN sont garantis conformément à notre déclaration de garantie de fabricant.



Il se peut que seule une partie des accessoires décrits ou représentés dans cette notice d'utilisation soit fournie avec l'outil électrique.

### **Déclaration de conformité.**

L'entreprise FEIN déclare sous sa propre responsabilité que ce produit est en conformité avec les réglementations en vigueur indiquées à la dernière page de la présente notice d'utilisation.

Dossier technique auprès de : C. & E. FEIN GmbH,  
C-DB\_IA, D-73529 Schwäbisch Gmünd

### **Protection de l'environnement, recyclage.**

Rapportez les emballages, les outils électriques hors d'usage et les accessoires dans un centre de recyclage respectant les directives concernant la protection de l'environnement.

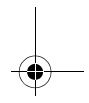
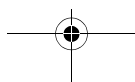
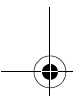
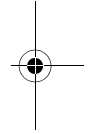
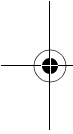

**Istruzioni originali.****Simboli, abbreviazioni e termini utilizzati.**

Simbolo	Descrizione
	La documentazione allegata, come le istruzioni per l'uso e le indicazioni generali di sicurezza devono essere lette assolutamente.
	Non toccare la lama di taglio. Pericolo a causa di accessori affilati in movimento.
	Attenzione per spigoli affilati degli accessori come ad es. i bordi delle lame da taglio.
	Osservare le istruzioni nel testo o nel grafico riportato a lato!
	Prima di questa fase operativa, estrarre la spina di rete dalla presa elettrica. In caso contrario esiste il rischio di incidenti causati da avviamento involontario dell'elettrotensile.
	Durante la fase operativa utilizzare la protezione per gli occhi.
	Durante la fase operativa utilizzare la protezione acustica.
	Durante la fase operativa utilizzare la protezione polvere.
	Durante la fase operativa utilizzare la protezione per le mani.
	Settore di presa
	Attenersi alle indicazioni contenute nel testo accanto!
<b>CE</b>	Conferma la conformità dell'elettrotensile con le direttive della Comunità europea.
<b>AVVERTENZA</b>	Questa avvertenza mette in guardia dallo sviluppo di una possibile situazione pericolosa che può comportare il pericolo di incidenti gravi oppure anche mortali.
	Una volta che un elettrotensile o un qualunque altro prodotto elettrotecnico sarà diventato inservibile, portarlo ad un centro di raccolta adibito ad un riciclaggio eseguito secondo criteri ecologici.
	Prodotto con isolamento doppio oppure rinforzato
	Numero di oscillazioni ridotto
	Numero di oscillazioni elevato

Simbolo	Unità internazionale	Unità nazionale	Descrizione
$P_1$	W	W	Potenza assorbita nominale
$P_2$	W	W	Potenza resa
$U$	V	V	Tensione di taratura
$f$	Hz	Hz	Frequenza
$n_s$	/min, $\text{min}^{-1}$ , rpm, r/min	/min	Frequenza di oscillazione
	°	°	Angolo di oscillazione
	kg	kg	Peso conforme alla EPTA-Procedure 01/2003
$L_{pA}$	dB	dB	Livello di pressione acustica
$L_{wA}$	dB	dB	Livello di potenza acustica



Simbolo	Unità internazionale	Unità nazionale	Descrizione
$L_{pCpeak}$	dB	dB	Livello di pressione acustica picco
$K_{...}$			Non determinato
$a$	$m/s^2$	$m/s^2$	Valore di emissione delle vibrazioni secondo EN 60745 (somma vettori delle tre direzioni)
	m, s, kg, A, mm, V, W, Hz, N, °C, dB, min, $m/s^2$	m, s, kg, A, mm, V, W, Hz, N, °C, dB, min, $m/s^2$	Unità di base ed unità derivanti dal sistema unità internazionale <b>SI</b> .

### Per la Vostra sicurezza.

**⚠ AVVERTENZA** Leggere tutte le avvertenze di pericolo e le istruzioni operative.

In caso di mancato rispetto delle avvertenze di pericolo e delle istruzioni operative si potrà creare il pericolo di scosse elettriche, incendi e/o incidenti gravi.

**Conservare tutte le avvertenze di pericolo e le istruzioni operative per ogni esigenza futura.**



Non utilizzare il presente elettroutensile prima di aver letto e compreso accuratamente e completamente queste istruzioni per l'uso e le «Indicazioni generali di sicurezza» allegate (numero di documentazione 3 41 30 054 06 1). Conservare la documentazione indicata per un eventuale uso futuro ed allegarla in caso di inoltro oppure di vendita dell'elettroutensile.

Attenersi anche alle norme nazionali in vigore concernenti la sicurezza sul lavoro.

#### Utilizzo previsto per l'elettroutensile:

per la levigatura di superfici piccole, angoli e spigoli, per il taglio di lamiera sottili, parti di legno e di plastica, per la raschiatura, lucidatura, raspatura, taglio e tronatura con inserti ed accessori consigliati dalla FEIN senza l'impiego di acqua in ambiente protetto dagli agenti atmosferici.

#### Norme speciali di sicurezza.

**Tenere l'apparecchio sull'impugnatura isolante qualora si svolgano lavori durante i quali si potrebbe venire a contatto con cavi elettrici nascosti oppure con il proprio cavo di alimentazione.** Il contatto con un cavo sotto tensione può mettere sotto tensione anche parti metalliche dell'apparecchio, causando una scossa elettrica.

**Utilizzare appositi dispositivi di bloccaggio oppure un altro metodo pratico per assicurare e supportare il pezzo in lavorazione su una base stabile.** Se il pezzo in lavorazione viene tenuto solo con la mano oppure contro il corpo, lo stesso si trova in una posizione instabile comportando eventualmente la perdita del controllo.

**Afferrare l'elettroutensile in modo così sicuro che il corpo, in modo particolare lavorando con inserti orientati nel settore di presa come lame di taglio oppure utensili di taglio, non venga mai a contatto con l'inserto.** Il contatto di taglienti o bordi affilati può causare lesioni.

**Indossare abbigliamento di protezione. A seconda dell'applicazione in corso utilizzare una visiera completa, maschera di protezione per gli occhi oppure occhiali di sicurezza. Per quanto necessario, portare maschere per polveri, protezione acustica, guanti di protezione oppure un grembiule speciale in grado di proteggervi da piccole-particelle di levigatura o di materiale.** Gli occhi dovrebbero essere protetti da corpi estranei espulsi in aria nel corso di diverse applicazioni. La maschera antipolvere e la

maschera respiratoria devono essere in grado di filtrare la polvere provocata durante l'applicazione. Esponendosi per lungo tempo ad un rumore troppo forte vi è il pericolo di perdere l'udito.

**È vietato applicare targhette e marchi sull'elettroutensile avvitandoli oppure fissandoli tramite rivetti.** In caso di danno dell'isolamento viene a mancare ogni protezione contro scosse elettriche. Utilizzare targhette autoadesive.

**Pulire regolarmente le fessure di ventilazione dell'elettroutensile con attrezzi non metallici.** La ventola del motore attira polvere nella carcassa. Questo può causare, in caso di accumulo eccessivo di polvere metallica, pericoli elettrici.

**Non dirigere mai l'elettroutensile verso sé stessi, altre persone o animali.** Esiste il pericolo di lesioni dovute a accessori taglienti o bollenti.

**Prima della messa in funzione controllare il cavo di collegamento alla rete e la spina di rete in caso di danneggiamenti.**

**Raccomandazione: Far funzionare sempre l'elettroutensile tramite un interruttore di sicurezza per correnti di guasto (RCD) con valutazione corrente di guasto di 30 mA oppure inferiore.**

#### Modo di procedere con polveri pericolose

Nelle procedure operative di asporto materiale con il presente utensile si formano polveri che possono essere pericolose.

Il contatto oppure l'inalazione di alcune polveri p. es. di amianto e materiali contenenti amianto, vernici contenenti piombo, metallo, alcuni tipi di legno, minerali, particelle di silicato di materiali contenenti minerali, solventi per vernici, sostanze protettive per legno, vernice antivegetativa per imbarcazioni possono causare reazioni allergiche e/o malattie delle vie respiratorie, cancro, danni riproduttivi alle persone. Il rischio dovuto all'inalazione di polveri dipende dall'esposizione. Utilizzare un'aspirazione adatta alla polvere che si forma nonché equipaggiamenti protettivi personali e provvedere per una buona aerazione del posto di lavoro. Lasciare effettuare la lavorazione di materiale contenente amianto esclusivamente a personale specializzato.

Polvere di legname e polvere di metallo leggero, miscele bollenti da polvere di levigatura e sostanze chimiche possono, in caso di condizioni sfavorevoli, prendere fuoco o causare un'esplosione. Evitare la fuga di scintille in direzione del contenitore per la polvere nonché il sovrariscaldamento dell'elettroutensile e del materiale abrasivo, svuotare per tempo il contenitore per la polvere, osservare le istruzioni di lavorazione del produttore del materiale e le norme valide nel Vostro paese relativamente ai materiali da lavorare.

### Vibrazione mano-braccio

Il livello di oscillazioni indicato nelle presenti istruzioni è stato misurato conformemente ad una procedura di misurazione normalizzata contenuta nel EN 60745 e può essere impiegato per la comparazione con altri elettro-utensili. Lo stesso è adatto anche per una valutazione temporanea della sollecitazione da vibrazioni.

Il livello di oscillazioni indicato rappresenta le applicazioni principali dell'elettro-utensile. Se tuttavia l'elettro-utensile viene utilizzato per altri impieghi, con accessori differenti oppure non viene effettuata una sufficiente manutenzione è possibile che il livello di oscillazioni sia differente. Questo può aumentare sensibilmente la sollecitazione da vibrazioni per l'intero periodo di lavoro.

Per la precisa valutazione della sollecitazione da vibrazioni dovrebbero essere considerati anche i tempi in cui l'apparecchio è spento oppure è acceso ma non effettivamente in funzione. Questo può ridurre considerevolmente la sollecitazione da vibrazioni per l'intero periodo di lavoro.

Stabilire ulteriori misure di sicurezza per la protezione dell'operatore dall'azione delle vibrazioni, come ad esempio: manutenzione dell'elettro-utensile e degli accessori, mantenimento mani calde, organizzazione delle procedure operative.

### Valori di emissione per vibrazione

Vibrazione	$a$
Classificazione degli utensili ad innesto FEIN secondo classe di vibrazione	Accelerazione stimata*
VC0	$< 2,5 \text{ m/s}^2$
VC1	$< 5 \text{ m/s}^2$
VC2	$< 7 \text{ m/s}^2$
VC3	$< 10 \text{ m/s}^2$
VC4	$< 15 \text{ m/s}^2$
VC5	$> 15 \text{ m/s}^2$
$K_a$	$3 \text{ m/s}^2$

\* Questi valori si basano su un ciclo operativo che si basa sul funzionamento a vuoto e sul funzionamento a carico pieno con la stessa durata.

La classe di vibrazione correlata all'utensile ad innesto può essere rilevata dal foglio allegato 3 41 30 421 06 0.

### Istruzioni per l'uso.

**Non utilizzare alcun accessorio che non sia stato previsto e consigliato espressamente per questo elettro-utensile dalla FEIN.** L'impiego di accessori non originali FEIN causa surriscaldamento dell'elettro-utensile e il suo danneggiamento.

 **Condurre l'elettro-utensile solamente acceso verso il pezzo in lavorazione.**

È possibile muovere l'accessorio in 45° scatti e fissarlo nella posizione di lavoro più adatta.

### Cambio degli utensili (vedi pagina 5).

 **Inserire l'elemento di fissaggio saldamente fino all'arresto. Successivamente chiudere la leva di bloccaggio.**

 **Prestare attenzione durante il ritorno della leva di bloccaggio affinché la mano o le dita non vengano schiacciate.** A causa della forza elastica, la leva di bloccaggio ritorna in maniera energica.

### Indicazioni per la levigatura.

Premere brevemente e con forza l'elettro-utensile con il foglio abrasivo su una superficie piana ed accendere l'elettro-utensile per breve tempo. Questo consente una buona tenuta e previene usura prematura.

È possibile togliere di nuovo il foglio abrasivo e riapplicarlo girato di 120° se è stata utilizzata solo una punta del foglio abrasivo stesso.

Lavorare con l'intera superficie del platorello e non solo con le punte.

Levigando con foglio abrasivo triangolare selezionare una frequenza di oscillazione elevata (elettronica livello 4 - 6), in caso di impiego del foglio abrasivo rotondo selezionare una frequenza di oscillazione media (elettronica max. livello 4).

Levigare con movimento continuo e pressione leggera. Una pressione troppo forte non aumenta l'asportazione, il foglio abrasivo si usura solo più velocemente.

### Indicazioni per la levigatura di profili.

Selezionare una frequenza di oscillazione media.



### Indicazioni per il taglio.

Selezionare una frequenza di oscillazione elevata. Lame da taglio rotonde possono essere tolte e fissate spostate in modo tale da consumarle uniformemente.

### Indicazioni per la raschiatura.

Selezionare una frequenza di oscillazione da media fino a elevata.

### Manutenzione ed Assistenza Clienti.

  In caso di condizioni di impiego estreme durante la lavorazione di metallo è possibile che polvere conduttrice si depositi all'interno dell'elettro-utensile. L'isolamento di protezione dell'elettro-utensile può esserne pregiudicato. Soffiare spesso la parte interna dell'elettro-utensile attraverso le fessure di ventilazione con aria compressa asciutta e senza olio ed inserire a monte un interruttore di sicurezza (FI).

Se la condotta d'allacciamento dell'elettro-utensile è difettosa, deve essere sostituita attraverso una speciale condotta d'allacciamento già appositamente predisposta e disponibile presso il Centro di Assistenza Clienti FEIN.

Per la conservazione dell'elettro-utensile rimuovere l'accessorio, chiudere la leva di serraggio e premere solo successivamente l'elemento di fissaggio.

L'attuale lista dei pezzi di ricambio del presente elettro-utensile è presente in Internet sul sito [www.fein.com](http://www.fein.com).

**In caso di necessità è possibile sostituire da soli le seguenti parti:**

Elemento di fissaggio, vite di serraggio, accessori



### **Responsabilità per vizi e garanzia.**

La prestazione di garanzia sul prodotto è valida secondo la relativa normativa vigente nel Paese in cui avviene l'immissione sul mercato. Inoltre la FEIN riconosce la garanzia conformemente alla dichiarazione di garanzia produttore FEIN.

Nel modello di fornitura del Vostro elettroutensile può essere contenuta anche solo una parte degli accessori descritti o illustrati nelle presenti istruzioni per l'uso.

### **Dichiarazione di conformità.**

La Ditta FEIN dichiara sotto la propria responsabilità che il presente prodotto corrisponde alle norme applicabili riportate sull'ultima pagina delle presenti istruzioni per l'uso.

Documentazione tecnica presso: C. & E. FEIN GmbH,  
C-DB\_IA, D-73529 Schwäbisch Gmünd

### **Misure ecologiche, smaltimento.**

Portare ad un centro di raccolta adibito ad un riciclaggio eseguito secondo criteri ecologici gli imballaggi, gli elettroutensili e gli accessori scartati.

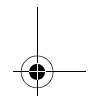
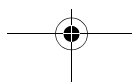
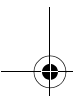
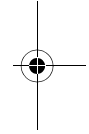
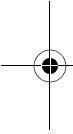

**Oorspronkelijke gebruiksaanwijzing.****Gebruikte symbolen, afkortingen en begrippen.**

Symbool, teken	Verklaring
	Lees beslist de meegeleverde documenten, zoals de gebruiksaanwijzing en de algemene veiligheidsvoorschriften.
	Raak het zaagblad niet aan. Gevaar door heen en weer bewegende scherpe inzetgereedschappen.
	Waarschuwing voor scherpe randen van inzetgereedschappen zoals snijkanten van snijmessen.
	Volg de aanwijzingen in de nevenstaande tekst of afbeelding op.
	Trek de stekker uit het stopcontact voordat u deze handeling uitvoert. Anders bestaat er verwondingsgevaar door onbedoeld starten van het elektrische gereedschap.
	Gebruik tijdens de werkzaamheden een oogbescherming.
	Gebruik tijdens de werkzaamheden een gehoorbescherming.
	Gebruik tijdens de werkzaamheden een stofbescherming.
	Gebruik tijdens de werkzaamheden een handbescherming.
	Greepoppervlak
	Neem de vermelde aanwijzingen in acht!
<b>CE</b>	Bevestigt de conformiteit van het elektrische gereedschap met de richtlijnen van de Europese Gemeenschap.
	Versleten elektrische gereedschappen en andere elektrotechnische en elektrische producten moeten apart worden ingezameld en op een voor het milieu verantwoorde wijze worden hergebruikt.
	Product met een dubbele of versterkte isolatie
	Klein trillingsgetal
	Groot trillingsgetal

Teken	Eenheid internationaal	Eenheid nationaal	Verklaring
$P_1$	W	W	Opgenomen vermogen
$P_2$	W	W	Afgegeven vermogen
$U$	V	V	Meetspanning
$f$	Hz	Hz	Frequentie
$n_s$	/min, min <sup>-1</sup> , rpm, r/min	/min	Gemeten trillingsgetal
	°	°	Trillingshoek
	kg	kg	Gewicht volgens EPTA-Procedure 01/2003
$L_{pA}$	dB	dB	Geluidsdrukniveau
$L_{wA}$	dB	dB	Geluidsvermogeniveau

Teken	Eenheid internationaal	Eenheid nationaal	Verklaring
$L_{pCpeak}$	dB	dB	Piekgeluidsdruk niveau
$K_{...}$			Onzekerheid
$a$	$m/s^2$	$m/s^2$	Trillingsemissiewaarde volgens EN 60745 (vectorsom van drie richtingen)
	m, s, kg, A, mm, V, W, Hz, N, °C, dB, min, $m/s^2$	m, s, kg, A, mm, V, W, Hz, N, °C, dB, min, $m/s^2$	Basiseenheden en afgeleide eenheden uit het internationale eenhedenstelsel <b>SI</b> .

### Voor uw veiligheid.

#### WAARSCHUWING

**Lees alle veiligheids waarschuwingen en alle voorschriften.** Als de waarschuwingen en voorschriften niet worden opgevolgd, kan dit een elektrische schok, brand of ernstig letsel tot gevolg hebben.

**Bewaar alle waarschuwingen en voorschriften voor toekomstig gebruik.**



Gebruik dit elektrische gereedschap niet voordat u deze gebruiksaanwijzing en de meegeleverde „Algemene veiligheidsvoorschriften” (documentnummer 3 41 30 054 06 1) grondig heeft gelezen en volledig heeft begrepen. Bewaar deze documentatie voor later gebruik en geef ze mee wanneer u het elektrische gereedschap doorgeeft of verkoopt.

Neem ook de geldende nationale arbeidsveiligheidsregels in acht.

#### Bestemming van het elektrische gereedschap:

voor het schuren van kleine oppervlakken, hoeken en randen, voor het zagen van dun metaalplaatmateriaal en van hout- en kunststofdelen, voor het afkrabben, polijsten, raspen, snijden en doorsnijden met de door FEIN goedgekeurde inzetgereedschappen en het door FEIN goedgekeurde toebehoren zonder toevoer van water in een tegen weersinvloeden beschermde omgeving.

#### Bijzondere veiligheidsvoorschriften.

**Houd het gereedschap aan de geïsoleerde greepvlakken vast als u werkzaamheden uitvoert waarbij het inzetgereedschap verborgen stroomleidingen of de eigen stroomkabel kan raken.** Contact met een onder spanning staande leiding kan ook metalen delen van het gereedschap onder spanning zetten en tot een elektrische schok leiden.

**Gebruik klemmen of een andere praktische methode om het werkstuk op een stabiele ondergrond vast te zetten en te ondersteunen.** Als u het werkstuk alleen met uw hand vasthoudt of tegen uw lichaam houdt, bevindt het zich in een instabiele positie. Dit kan tot het verlies van de controle leiden.

**Houd het elektrische gereedschap stevig vast, in het bijzonder tijdens werkzaamheden met inzetgereedschappen die in de richting van de greep wijzen, zoals zaagbladen en snijgereedschappen. Zo voorkomt u dat uw lichaam in aanraking met het inzetgereedschap komt.** Aanraking van scherpe snijkanten of randen kan tot snijwonden leiden.

**Draag persoonlijke beschermende uitrusting. Gebruik afhankelijk van de toepassing een volledige gezichtsbescherming, oogbescherming of veiligheidsbril. Draag voor zover van toepassing een stofmasker, een gehoorbescherming, werkhandschoenen of een speciaal schort dat kleine slijp- en materiaaldeeltjes tegenhoudt.**

Uw ogen moeten worden beschermd tegen wegvliegende deeltjes die bij verschillende toepassingen ontstaan. Een stof- of adembeschermingsmasker moet het bij de toepassing ontstaande stof filteren. Als u lang wordt blootgesteld aan luid lawaai, kan uw gehoor worden beschadigd.

**Er mogen geen plaatjes of symbolen op het elektrische gereedschap worden geschroefd of geniet.** Een beschadigde isolatie biedt geen bescherming tegen een elektrische schok. Gebruik stickers.

**Reinig de ventilatieopeningen van het elektrische gereedschap regelmatig met een niet-metalen gereedschap.** De motorventilator zuigt stof in het machinehuis. Dit kan bij overmatige ophoping van metaalstof elektrische gevaren veroorzaken.

**Richt het elektrische gereedschap nooit op uzelf, andere personen of dieren.** Er bestaat verwondingsgevaar door scherpe of hete inzetgereedschappen.

**Controleer voor de ingebruikneming de netaansluitkabel en de netstekker op beschadigingen.**

**Advies: Gebruik het elektrische gereedschap altijd via een aardlekschakelaar met een uitschakelstroom van 30 mA of minder.**

#### Omgang met gevaarlijke stoffen

Bij werkzaamheden voor materiaalafname met dit gereedschap ontstaat stof dat gevaarlijk kan zijn. Aanraken of inademen van sommige soorten stof, bijvoorbeeld van asbest en asbesthoudende materialen, loodhoudende verf, metaal, sommige houtsoorten, mineralen, silicaatdeeltjes van steenhoudende materialen, verpoflosmiddelen, houtbeschermingsmiddelen en aangroeiwering voor watervoertuigen kan bij personen allergische reacties, ademwegziekten, kanker en/of voortplantingsdefecten tot gevolg hebben. Het risico door de inademing van stof is afhankelijk van de blootstelling. Gebruik een op de vrijkomende stofsoort afgestemde afzuiging en persoonlijke veiligheidsuitrusting en zorg voor een goede ventilatie van de werkplek. Laat de bewerking van asbesthoudend materiaal over aan een vakman.

Houtstof en lichtmetaalstof, hete mengsels van schuurstof en chemische stoffen kunnen onder ongunstige omstandigheden zelf tot ontsteking komen of een explosie veroorzaken. Voorkom wegvliegende vonken in de richting van het stofreservoir en oververhitting van het elektrische gereedschap en het schuurmateriaal. Maak het stofreservoir op tijd leeg. Neem de bewerkingsvoorschriften van de fabrikant van het materiaal en de in uw land geldige voorschriften voor de te bewerken materialen in acht.

### Hand- en armtrillingen

Het in deze gebruiksaanwijzing vermelde trillingsniveau is gemeten met een volgens EN 60745 genormeerde meetmethode en kan worden gebruikt om elektrische gereedschappen met elkaar te vergelijken. Deze is ook geschikt voor een voorlopige inschatting van de trillingsbelasting. Het aangegeven trillingsniveau representeert de hoofdzakelijke toepassingen van het elektrische gereedschap. Als echter het elektrische gereedschap wordt gebruikt voor andere toepassingen, met afwijkende inzetgereedschappen of onvoldoende onderhoud, kan het trillingsniveau afwijken. Dit kan de trillingsbelasting gedurende de gehele arbeidsperiode duidelijk verhogen.

Voor een nauwkeurige schatting van de trillingsbelasting moet ook rekening worden gehouden met de tijd waarin het gereedschap uitgeschakeld is, of waarin het gereedschap wel loopt, maar niet werkelijk wordt gebruikt. Dit kan de trillingsbelasting gedurende de gehele arbeidsperiode duidelijk verminderen.

Leg extra veiligheidsmaatregelen ter bescherming van de bediener tegen het effect van trillingen vast, zoals: onderhoud van elektrische gereedschappen en inzetgereedschappen, warm houden van de handen, organisatie van het arbeidsproces.

### Emissiewaarden voor trillingen

Trillingen	<i>a</i>
Classificatie van de FEIN-inzetgereedschappen volgens trillingsklasse	Gewogen versnelling*
VC0	< 2,5 m/s <sup>2</sup>
VC1	< 5 m/s <sup>2</sup>
VC2	< 7 m/s <sup>2</sup>
VC3	< 10 m/s <sup>2</sup>
VC4	< 15 m/s <sup>2</sup>
VC5	> 15 m/s <sup>2</sup>
Ka	3 m/s <sup>2</sup>

\* Deze waarden zijn gebaseerd op een arbeidscyclus die bestaat uit onbelast en volledig belast gebruik van dezelfde duur. Zie voor de trillingsklasse waartoe het inzetgereedschap behoort het meegeleverde blad 3 41 30 421 06 0.

### Bedieningsvoorschriften.

**Gebruik uitsluitend toebehoren dat door FEIN speciaal voor dit elektrische gereedschap is voorzien en geadviseerd.** Gebruik van niet-origineel FEIN toebehoren leidt tot oververhitting van het elektrische gereedschap en tot onherstelbare beschadiging daarvan.

 **Beweeg het elektrische gereedschap alleen ingeschakeld naar het werkstuk.**

Het inzetgereedschap kan in stappen van 45° worden verplaatst en kan in de gunstigste werkstand worden bevestigd.

**Inzetgereedschap wisselen (zie pagina 5).**

 **Druk het bevestigingselement stevig naar binnen tot het niet meer verder kan. Sluit vervolgens de spanhendel.**

 **Voorkom verwondingen aan uw hand of vingers bij het terugdraaien van de spanhendel.** De spanhendel draait door veerkracht krachtig terug.

### Aanwijzingen voor schuurwerkzaamheden.

Druk het elektrische gereedschap met het schuurblad kort en krachtig op een egaal oppervlak en schakel het elektrische gereedschap kort in. Dit zorgt voor een goede hechting en voorkomt voortijdige slijtage.

U kunt het schuurblad lostrekken en 120° gedraaid aanbrengen als er slechts één punt van het schuurblad versleten is.

Werk met het hele oppervlak van het schuurplateau, niet alleen met de punt.

Bij het schuren met het driehoek-schuurplateau kiest u een hoge trillingfrequentie (electronic stand 4–6), bij gebruik van het ronde schuurplateau kiest u een gemiddelde trillingfrequentie (electronic max. stand 4).

Schuur met een continue beweging en lichte druk. Stevig aandrukken vergroot de afname niet. Het schuurblad verslijt alleen maar sneller.

### Aanwijzingen voor het profielschuren.

Kies een gemiddelde trillfrequentie.

### Aanwijzingen voor zaagwerkzaamheden.

Kies een hoge trillfrequentie. Ronde zaagbladen kunnen losgemaakt en iets verder verplaatst ingespannen worden om deze gelijkmatig te laten verslijten.

### Aanwijzingen voor schaaftwerkzaamheden.

Kies een gemiddelde tot hoge trillfrequentie.

### Onderhoud en klantenservice.



Onder extreme gebruiksomstandigheden kan bij het bewerken van metalen geleidend stof in het elektrische gereedschap terecht komen.

Daardoor kan de veiligheidsisolatie van het elektrische gereedschap worden geschaad. Blaas regelmatig de binnenzijde van het elektrische gereedschap via de ventilatieopeningen met droge en olievrije perslucht schoon en sluit het gereedschap via een aardlekschakelaar aan.

Als de aansluitkabel van het elektrische gereedschap beschadigd is, moet deze worden vervangen door een speciaal daarvoor bedoelde aansluitkabel, die verkrijgbaar is bij de FEIN-klantenservice.

Als u het elektrische gereedschap wilt opbergen, verwijder u het inzetgereedschap, sluit u de spanhendel en drukt u vervolgens het bevestigingselement in.

De actuele onderdelenlijst van dit elektrische gereedschap vindt u op [www.fein.com](http://www.fein.com).

**De volgende delen kunt u indien nodig zelf vervangen:** Bevestigingselement, spanschroef, inzetgereedschappen

### Wettelijke garantie en fabrieksgarantie.

De wettelijke garantie op het product geldt overeenkomstig de wettelijke regelingen in het land waar het product wordt verkocht. Bovendien biedt FEIN garantie overeenkomstig de FEIN-fabrieksgarantieverklaring.

Het is mogelijk dat bij het elektrische gereedschap slechts een deel van het in deze gebruiksaanwijzing beschreven en afgebeelde toebehoren wordt meegeleverd.



### **Conformiteitsverklaring.**

De firma FEIN verklaart als alleen verantwoordelijke dat dit product overeenstemt met de geldende bepalingen die op de laatste pagina van deze gebruiksaanwijzing vermeld staan.

Technische documentatie bij: C. & E. FEIN GmbH,  
C-DB\_IA, D-73529 Schwäbisch Gmünd





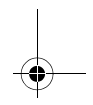
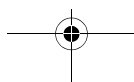
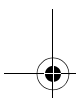
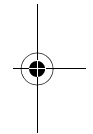
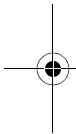











### **Milieubescherming en afvoer van afval.**



Voer verpakkingen, versleten elektrische gereedschappen en toebehoren op een voor het milieu verantwoorde wijze af.



Manual original.

**Simbología, abreviaturas y términos empleados.**

<b>Símbolo</b>	<b>Definición</b>
	Es imprescindible leer los documentos que se adjuntan, como las instrucciones de servicio y las instrucciones generales de seguridad.
	No tocar la hoja de sierra. Peligro debido a útiles oscilantes afilados.
	Se advierte que los útiles disponen de bordes afilados como, p. ej., los filos de las cuchillas.
	¡Seguir las instrucciones indicadas al margen!
	Antes de realizar el paso de trabajo descrito, sacar el enchufe de la red. En caso contrario, podría accidentarse al ponerse en marcha fortuitamente la herramienta eléctrica.
	Al trabajar protegerse los ojos.
	Al trabajar utilizar un protector acústico.
	Al trabajar protegerse del polvo.
	Al trabajar utilizar una protección para las manos.
	Área de agarre
	¡Seguir las instrucciones indicadas al margen!
<b>CE</b>	Atestigua la conformidad de la herramienta eléctrica con las directivas de la Comunidad Europea.
	Este símbolo advierte sobre una situación peligrosa que puede comportar lesiones graves o mortales.
	Acumular por separado las herramientas eléctricas y demás productos electrotécnicos y eléctricos inservibles y someterlos a un reciclaje ecológico.
	Producto dotado con un aislamiento doble o reforzado
	Nº de oscilaciones mínimo
	Nº de oscilaciones máximo

<b>Símbolo</b>	<b>Unidad internacional</b>	<b>Unidad nacional</b>	<b>Definición</b>
$P_1$	W	W	Potencia absorbida
$P_2$	W	W	Potencia útil
$U$	V	V	Tensión nominal
$f$	Hz	Hz	Frecuencia
$n_s$	/min, min <sup>-1</sup> , rpm, r/min	/min	Nº de oscilaciones en vacío
	°	°	Ángulo de oscilación
	kg	kg	Peso según EPTA-Procedure 01/2003
$L_{pA}$	dB	dB	Nivel de presión sonora
$L_{wA}$	dB	dB	Nivel de potencia acústica



Símbolo	Unidad internacional	Unidad nacional	Definición
$L_{pCpeak}$	dB	dB	Valor máx. de nivel sonoro
$K_{...}$			Inseguridad
$a$	$m/s^2$	$m/s^2$	Valor de vibraciones emitidas según EN 60745 (suma vectorial de tres direcciones)
	m, s, kg, A, mm, V, W, Hz, N, °C, dB, min, $m/s^2$	m, s, kg, A, mm, V, W, Hz, N, °C, dB, min, $m/s^2$	Unidades básicas y unidades derivadas del sistema internacional de unidades <b>SI</b> .

### Para su seguridad.

**⚠ ADVERTENCIA** Lea íntegramente estas advertencias de peligro e instrucciones.

En caso de no atenderse a las advertencias de seguridad siguientes, ello puede ocasionar una descarga eléctrica, un incendio y/o lesión grave.

**Guardar todas las advertencias de peligro e instrucciones para futuras consultas.**



No utilice esta herramienta eléctrica sin haber leído con detenimiento y haber entendido íntegramente estas instrucciones de servicio, así como las "Instrucciones generales de seguridad" (nº de documento 3 41 30 054 06 1) adjuntas. Guarde la documentación citada para posteriores consultas y entréguelas al usuario en caso de prestar o vender la herramienta eléctrica. Observe también las respectivas prescripciones contra accidentes de trabajo vigentes en su país.

#### Utilización reglamentaria de la herramienta eléctrica:

para lijar pequeñas superficies, esquinas y cantos, para serrar chapas delgadas, piezas de madera y plástico, para rascar, pulir, raspar, cortar y dividir con útiles y accesorios homologados por FEIN en lugares cubiertos sin aportación de agua.

#### Instrucciones de seguridad especiales.

**Sujete el aparato por las áreas de agarre aisladas al realizar trabajos en los que el útil pueda tocar conductores eléctricos ocultos o el propio cable del aparato.** El contacto con conductores bajo tensión puede hacer que las partes metálicas del aparato le provoquen una descarga eléctrica.

**Utilice unas mordazas u otros dispositivos adecuados para asegurar y soportar convenientemente la pieza sobre una base estable.** Si Ud. solamente sujeta la pieza de trabajo con la mano, o presionándola contra su cuerpo, ésta se encuentra en una posición inestable y puede hacerle perder el control.

**Agarre la herramienta eléctrica de forma segura, sin exponer su cuerpo a un contacto con el útil, especialmente si al trabajar, el útil queda orientado hacia el área de la empuñadura.** El contacto con los filos o cantos agudos puede acarrear una lesión.

**Utilice un equipo de protección personal. Dependiendo del trabajo a realizar use una careta, una protección para los ojos, o unas gafas de protección. Si procede, emplee una mascarilla antipolvo, protectores auditivos, guantes de protección o un mandil especial adecuado para protegerle de los pequeños fragmentos que pudieran salir proyectados al desprenderse del útil o pieza.** Las gafas de

protección deberán ser indicadas para protegerle de los fragmentos que pudieran salir despedidos al trabajar. La mascarilla antipolvo o respiratoria deberá ser apta para filtrar las partículas producidas al trabajar. La exposición prolongada al ruido puede provocar sordera.

**Esta prohibido fijar rótulos o señales a la herramienta eléctrica con tornillos o remaches.** Un aislamiento dañado no le protege de una electrocución. Emplee etiquetas autoadhesivas.

**Limpie periódicamente las rejillas de refrigeración de la herramienta eléctrica empleando herramientas que no sean de metal.** El ventilador del motor aspira polvo hacia el interior de la carcasa. En caso de acumularse polvo de metal en exceso, ello puede provocar al usuario una descarga eléctrica.

**No oriente la herramienta eléctrica contra Ud. mismo, contra otras personas, ni contra animales.** Podría accidentarse con los útiles afilados o muy calientes.

**Antes de la puesta en marcha inspeccione si están dañados el cable de red y el enchufe.**

**Recomendación: Siempre opere la herramienta eléctrica a través de un interruptor diferencial (RCD) con una corriente de disparo máxima de 30 mA.**

#### Manipulación con materiales peligrosos

Al trabajar con esta herramienta en desbaste de material se genera polvo que puede ser peligroso.

El contacto o inspiración de ciertos materiales en polvo como, p. ej., el amianto o los materiales que lo contengan, pinturas con plomo, metales, ciertos tipos de madera, minerales, partículas de sílice de materiales a base de mineral, disolventes de pintura, conservadores de la madera y antifouling para embarcaciones puede provocar en las personas reacciones alérgicas y/o enfermedades respiratorias, cáncer, daños congénitos o trastornos reproductivos. El riesgo derivado de la inspiración de material en polvo depende de la frecuencia de exposición al mismo. Utilice un sistema de aspiración apropiado para el polvo producido en combinación con un equipo de protección personal y cuide que esté bien ventilado el puesto de trabajo. Se recomienda que los materiales que contengan amianto sean procesados por especialistas. El polvo de madera y el de aleaciones ligeras, así como la mezcla de sustancias químicas con material en polvo caliente pueden llegar a autoinflamarse o provocar una explosión. Evite el salto de chispas en dirección al depósito de polvo así como el sobrecalentamiento de la herramienta eléctrica y de la pieza a lijar, vacíe con suficiente antelación el depósito de polvo, respete las instrucciones de trabajo del fabricante del material y las prescripciones vigentes en su país sobre los materiales a trabajar.

### Vibraciones en la mano/brazo

El nivel de vibraciones indicado en estas instrucciones ha sido determinado según el procedimiento de medición fijado en la norma EN 60745 y puede servir como base de comparación con otras herramientas eléctricas. También es adecuado para estimar provisionalmente la emisión de vibraciones.

El nivel de vibraciones indicado ha sido determinado para las aplicaciones principales de la herramienta eléctrica. Por ello, el nivel de vibraciones puede ser diferente si la herramienta eléctrica se utiliza en otras aplicaciones, con útiles diferentes, o si el mantenimiento de la misma fuese deficiente. Ello puede suponer un aumento drástico de la emisión de vibraciones durante el tiempo total de trabajo. Para determinar con exactitud la emisión de las vibraciones, es necesario considerar también aquellos tiempos en los que el aparato esté desconectado, o bien, esté en funcionamiento, pero sin ser utilizado realmente. Ello puede suponer una disminución drástica de la emisión de vibraciones durante el tiempo total de trabajo. Fije unas medidas de seguridad adicionales para proteger al usuario de los efectos por vibraciones, como por ejemplo: Mantenimiento de la herramienta eléctrica y de los útiles, conservar calientes las manos, organización de las secuencias de trabajo.

### Emisión de vibraciones

Vibraciones	$a$
Clasificación de los útiles FEIN según clase de vibraciones	Aceleración ponderada*
VC0	< 2,5 m/s <sup>2</sup>
VC1	< 5 m/s <sup>2</sup>
VC2	< 7 m/s <sup>2</sup>
VC3	< 10 m/s <sup>2</sup>
VC4	< 15 m/s <sup>2</sup>
VC5	> 15 m/s <sup>2</sup>
Ka	3 m/s <sup>2</sup>

\* Estos valores están basados en un ciclo de trabajo compuesto por un funcionamiento en vacío y a plena carga de igual duración. La clase de vibraciones que le ha sido asignada al útil puede Ud. determinarla según la hoja adjunta 3 41 30 421 06 0.

### Indicaciones para el manejo.

**No aplique accesorios que no hayan sido especialmente previstos o recomendados por FEIN para esta herramienta eléctrica.** La utilización de accesorios que no sean originales FEIN provocan un sobrecalentamiento y deterioro de la herramienta eléctrica.

 **Solamente aproxime la herramienta eléctrica conectada contra la pieza de trabajo.**

El útil puede montarse en varias posiciones, en pasos de 45°, para adaptarlo a la posición de trabajo más propicia.

### Cambio de útil (ver página 5).

 **Presione firmemente hasta el tope el elemento de sujeción. Seguidamente cierre la palanca de sujeción.**

 **Preste atención a no magullar sus manos y dedos al abatir hacia atrás la palanca de sujeción.** El muelle de la palanca de sujeción hace que ésta se recupere bruscamente.

### Indicaciones para el lijado.

Presione brevemente y con firmeza la hoja de lija montada en la herramienta eléctrica contra una superficie plana y conecte corto tiempo la herramienta eléctrica. Con ello se consigue una buena adherencia y se previene un desgaste prematuro.

La hoja de lija puede desprenderse y montarse girada en 120° si sólo se ha desgastado una de las puntas de la misma.

Trabaje apoyando la placa lijadora en toda su superficie y no sólo en la punta.

Al lijar con la placa lijadora triangular seleccione una frecuencia de oscilación elevada (ajuste una etapa entre 4 – 6), si utiliza el plato lijador, seleccione una frecuencia de oscilación mediana (ajuste como máx. la etapa 4).

Lije con continuo movimiento y solamente con leve presión. Una presión excesiva no aumenta el arranque de material sino el desgaste de la hoja de lija.

### Indicaciones para el lijado de perfiles.

Seleccione una frecuencia de oscilación media.



### Indicaciones para el serrado.

Seleccione una frecuencia de oscilación elevada. La hojas de sierra circulares pueden aflojarse y volver a apretarse una vez desplazadas para lograr un desgaste uniforme.

### Indicaciones para el rascado.

Seleccione una frecuencia de oscilación entre mediana y elevada.

### Reparación y servicio técnico.

  En caso de trabajar metales bajo unas condiciones extremas puede llegar a depositarse polvo conductor de corriente en el interior de la herramienta eléctrica. Ello puede mermar la eficacia del aislamiento de protección de la herramienta eléctrica. Limpie con frecuencia el interior de la herramienta eléctrica soplando aire comprimido seco y exento de aceite por las rejillas de refrigeración, y conecte la herramienta eléctrica a través de un interruptor diferencial (FI). En caso de que se dañe el cable de conexión de la herramienta eléctrica es necesario sustituirlo por un cable de repuesto original adquirible a través de uno de los servicios técnicos FEIN.

Antes de guardar la herramienta eléctrica retire el útil, cierre la palanca de sujeción, y presione entonces el elemento de sujeción.

La lista de piezas de refacción actual para esta herramienta eléctrica la encuentra en internet bajo [www.fein.com](http://www.fein.com).

**Si fuese preciso, puede sustituir Ud. mismo las piezas siguientes:**

Elemento de sujeción, tornillo de sujeción, útiles



### **Garantía.**

La garantía del producto se realiza de acuerdo a las regulaciones legales vigentes en el país de adquisición. Adicionalmente, FEIN ofrece una garantía ampliada de acuerdo con la declaración de garantía del fabricante FEIN.

El material de serie suministrado con su herramienta eléctrica puede que no corresponda en su totalidad al material descrito o mostrado en estas instrucciones de servicio.

### **Declaración de conformidad.**

La empresa FEIN declara bajo su propia responsabilidad que este producto cumple con las disposiciones pertinentes detalladas en la última página de estas instrucciones de servicio.

Expediente técnico en: C. & E. FEIN GmbH, C-DB\_IA,  
D-73529 Schwäbisch Gmünd

### **Protección del medio ambiente, eliminación.**

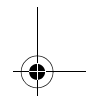
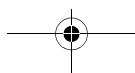
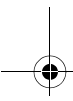
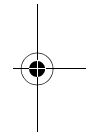
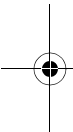

Los embalajes, y las herramientas eléctricas y accesorios inservibles deberán entregarse a los puntos de recogida correspondientes para que puedan ser sometidos a un reciclaje ecológico.



Manual de instruções original.

**Símbolos utilizados, abreviações e termos.**

Símbolo, sinal	Explicação
	É imprescindível ler os documentos em anexo, portanto a instrução de serviço e as indicações gerais de segurança.
	Não tocar na folha de serrar. Perigo devido a ferramentas de trabalho afiadas a se movimentarem para lá e para cá.
	Cuidado com cantos afiados das ferramentas de trabalho, como por ex. os gumes das lâminas de corte.
	Trabalhar de acordo com as indicações dos textos ou dos gráficos ao lado!
	Puxar a ficha de rede da tomada de rede antes desta etapa de trabalho. Caso contrário há perigo de lesões devido a arranque da ferramenta eléctrica.
	Usar protecção para os olhos durante o trabalho.
	Usar protecção auricular durante o trabalho.
	Usar protecção contra pó durante o trabalho.
	Usar luvas durante o trabalho.
	Superfície de prensão
	Observar as notas no texto adjacente!
<b>CE</b>	Autentica a conformidade da ferramenta eléctrica em relação às directivas da Comunidade Europeia.
	Esta nota indica uma situação possivelmente perigosa, que pode levar a graves lesões ou até à morte.
	Ferramentas eléctricas velhas e outros produtos electrotécnicos e eléctricos devem ser separados e reciclados de forma ecológica.
	Produto com isolamento duplo ou reforçado
	Pequeno n° de oscilações
	Grande n° de oscilações

Sinal	Unidade internacional	Unidade nacional	Explicação
$P_1$	W	W	Consumo de potência
$P_2$	W	W	Débito de potência
$U$	V	V	Tensão admissível
$f$	Hz	Hz	Frequência
$n_s$	/min, min <sup>-1</sup> , rpm, r/min	/min	Tensão atribuída
	°	°	Ângulo de vibração
	kg	kg	Peso conforme EPTA-Procedure 01/2003
$L_{pA}$	dB	dB	Nível de pressão acústica
$L_{wA}$	dB	dB	Nível da potência acústica

Sinal	Unidade internacional	Unidade nacional	Explicação
$L_{pCpeak}$	dB	dB	Máximo nível de pressão acústica
$K_{...}$			Aceleração
$a$	$m/s^2$	$m/s^2$	Valor de emissão de oscilações conforme EN 60745 (soma dos vectores das três direcções)
	m, s, kg, A, mm, V, W, Hz, N, °C, dB, min, $m/s^2$	m, s, kg, A, mm, V, W, Hz, N, °C, dB, min, $m/s^2$	Unidades básicas e deduzidas do sistema de unidades internacional <b>SI</b> .

### Para a sua segurança.

**⚠ ATENÇÃO** Devem ser lidas todas as indicações de advertência e todas as instruções.

O desrespeito às advertências e instruções apresentadas abaixo pode causar choque eléctrico, incêndio e/ou graves lesões.

**Guarde bem todas as advertências e instruções para futura referência.**



Não utilizar esta ferramenta eléctrica antes de ter lido atentamente e compreendido a Instrução de serviço e as "Indicações gerais de segurança"

(número de documento 3 41 30 054 06 1) fornecidas com o aparelho. A documentação mencionada deve ser guardada para futura referência e deve ser entregue com a ferramenta eléctrica caso esta for passada a diante ou vendida.

Observar também as respectivas directivas de protecção de trabalho.

#### Finalidade da ferramenta:

para lixar pequenas superfícies, cantos e arestas, para serrar chapas finas, peças de madeira e de plástico, para serrar, polir, grosar, cortar e separar com ferramentas de trabalho e acessórios autorizados FEIN, sem adução de água e em áreas protegidas contra intempéries.

#### Indicações especiais de segurança.

**Ao executar trabalhos durante os quais possam ser atingidos cabos eléctricos ou o próprio cabo de rede, deverá sempre segurar a ferramenta eléctrica pelas superfícies de punho isoladas.** O contacto com um cabo sob tensão também pode colocar sob tensão as peças metálicas do aparelho e levar a um choque eléctrico.

**Utilizar pinças para ou um outro método prático para fixar a peça a ser trabalhada a uma base firme.** Se a peça a ser trabalhada só for segurada com as mãos ou apoiada contra o corpo, ela se encontrará numa posição instável de modo que poderá ocorrer uma perda de controlo.

**Segurar a ferramenta eléctrica de forma segura, de modo que o seu corpo, especialmente ao trabalhar com as ferramentas de trabalho alinhadas na área do punho, como lâminas de serra ou ferramentas de corte, não possa jamais entrar em contacto com a ferramenta de trabalho.** O contacto de gumes ou de cantos afiados pode levar a lesões.

**Utilizar um equipamento de protecção pessoal. De acordo com a aplicação, deverá utilizar uma protecção para todo o rosto, protecção para os olhos ou um óculos protector. Se for necessário, deverá utilizar uma máscara contra pó, protecção auricular, luvas de protecção ou um avental especial, para proteger-se de pequenas partículas de amoladura e de material.** Os olhos devem ser protegidos

contra partículas a voar, produzidas durante as diversas aplicações. A máscara contra pó ou a máscara de respiração deve ser capaz de filtrar o pó produzido durante a respectiva aplicação. Se for sujeito durante longo tempo a fortes ruídos, poderá sofrer a perda da capacidade auditiva.

**É proibido aparafusar ou rebitar placas e símbolos na ferramenta eléctrica.** Um isolamento danificado não oferece qualquer protecção contra choques eléctricos. Utilizar placas adesivas.

**Limpar em intervalos regulares as aberturas de ventilação da ferramenta eléctrica com ferramentas não-metálicas.** O ventilador do motor puxa pó para dentro da caixa da máquina. Um acúmulo excessivo de pó de metal pode causar perigos eléctricos.

**Não apontar a ferramenta eléctrica na sua direcção, nem na direcção de outras pessoas ou animais.** Há perigo de lesões devido a ferramentas de trabalho afiadas ou quentes.

**Controlar, antes de colocar em funcionamento, se o cabo de rede e a ficha de rede apresentam danos.**

**Recomendação: Sempre operar a ferramenta eléctrica por meio de um disjuntor de corrente de avaria (RCD) com corrente de avaria de dimensionamento de 30 mA ou menos.**

#### Manuseio de pós nocivos

Durante processos de desbaste de material são produzidos pós que podem ser nocivos à saúde.

O contacto ou a inalação de alguns pós, como p. ex. de asbesto ou materiais que contêm asbesto, de pinturas que contêm chumbo, de metal, de alguns tipos de madeira, de minerais, de partículas de silicato de substâncias minerais, de solventes de tintas, de preservantes de madeira e de antifouling para veículos aquáticos, podem provocar reacções alérgicas em pessoas e/ou doenças das vias respiratórias, cancro e danos de reprodução. O risco devido à inalação de pós depende da exposição. Utilize uma aspiração apropriada para os pós produzidos, assim como um equipamento de protecção pessoal e assegure uma boa ventilação do local de trabalho. O processamento de materiais que contêm asbesto só deve ser realizado por pessoal especializado.

Em condições desfavoráveis é possível que pó de madeira e pó de metal leve, misturas quentes de pó de lixa e substâncias químicas possam se inflamar ou causar uma explosão. Evite voo de faíscas na direcção do contentor de pó, assim como o sobreaquecimento da ferramenta eléctrica e do material a ser lixado, esvaziar o contentor de pó a tempo e observe as indicações de trabalho do fabricante do material, assim como as directivas para os materiais a serem trabalhados, vigentes no seu país.

### Vibração da mão e do braço

O nível de oscilações indicado nestas instruções de serviço foi medido de acordo com um processo de medição normalizado pela norma EN 60745 e pode ser utilizado para a comparação de aparelhos. Ele também é apropriado para uma avaliação preliminar da carga de vibrações.

O nível de vibrações indicado representa as aplicações principais da ferramenta eléctrica. Se a ferramenta eléctrica for utilizada para outras aplicações, com outras ferramentas de trabalho ou com manutenção insuficiente, é possível que o nível de vibrações seja diferente. Isto pode aumentar nitidamente o impacto de vibrações durante o completo período de trabalho.

Para uma avaliação exacta do impacto de vibrações, também deveriam ser considerados os períodos nos quais o aparelho está desligado ou funciona sem estar realmente a ser empregado. Isto pode reduzir nitidamente o impacto de vibrações durante o completo período de trabalho.

Como medidas de segurança adicionais para a protecção do operador contra o efeito das vibrações, deveria determinar por exemplo: Manutenção de ferramentas eléctricas e de ferramentas de trabalho, manter as mãos quentes e organização dos processos de trabalho.

### Valores de emissão para vibração

Vibração	<i>a</i>
Classificação das ferramentas FEIN de acordo com a classe de vibrações	Aceleração avaliada*
VC0	< 2,5 m/s <sup>2</sup>
VC1	< 5 m/s <sup>2</sup>
VC2	< 7 m/s <sup>2</sup>
VC3	< 10 m/s <sup>2</sup>
VC4	< 15 m/s <sup>2</sup>
VC5	> 15 m/s <sup>2</sup>
Ka	3 m/s <sup>2</sup>

\* Estes valores têm como base um ciclo de trabalho com períodos idênticos de funcionamento em vazio e em plena carga. A respectiva classe de vibração atribuída à ferramenta eléctrica é indicada na folha 3 41 30 421 06 0 em anexo.

### Instruções de serviço.

**Não utilizar acessórios, que não foram especialmente previstos e recomendados pela FEIN para esta ferramenta eléctrica.** Se não forem utilizados os acessórios originais da FEIN, a ferramenta eléctrica será sobreaquecida e destruída.

 **Só conduzir a ferramenta eléctrica no sentido da peça a ser trabalhada quando estiver ligada.**

A ferramenta de trabalho pode ser deslocada em passos de 45° e pode ser fixa numa posição de trabalho mais propícia.

### Substituição de ferramenta (veja página 5).

 **Premir o elemento de fixação firmemente para dentro, até o fim. Em seguida feche a alavanca de aperto.**

 **Proteger a sua mão e dedos contra esmagamentos ao dobrar a alavanca de aperto para trás.** Devido à força da mola, a alavanca de aperto fecha energeticamente.

### Indicações para lixar.

Premir a ferramenta eléctrica com a folha de lixa, brevemente e com força, sobre uma superfície plana e ligar a ferramenta eléctrica por instantes. Este procedimento assegura uma boa aderência e evita um desgaste antecipado.

Se apenas uma ponta da folha de lixa estiver gasta, poderá removê-la, girá-la 120° e recolocá-la.

Trabalhe com toda a superfície da placa abrasiva, não apenas com a ponta.

Ao lixar com a placa abrasiva triangular, selecione uma alta frequência de oscilação (electrónica, nível 4–6), ao utilizar a placa abrasiva redonda, selecione uma frequência de oscilação média (electrónica no máx. no nível 4). Lixar com movimentos uniformes e com leve pressão. Pressão excessiva não aumenta o desbaste, apenas acelera o desgaste da folha de lixa.

### Indicações de como lixar perfis.

Seleccionar uma média frequência de vibrações.



### Indicações para serrar.

Seleccionar uma alta frequência de vibrações. Folhas de serra redondas podem ser soltas e fixas numa outra posição para se desgastarem uniformemente.

### Indicações para raspar.

Seleccionar uma frequência de vibrações média a alta.

### Manutenção e serviço pós-venda.

  No caso de aplicações extremas, é possível que durante o processamento de metais se deposite pó condutivo no interior da ferramenta eléctrica. O isolamento de protecção da ferramenta eléctrica pode ser prejudicado. Sobre o interior da ferramenta eléctrica em intervalos regulares, através das aberturas de ventilação, com ar comprimido seco e isento de óleo e intercalar um disjuntor de corrente de avaria (FI).

Se o cabo de conexão da ferramenta eléctrica estiver danificado, deverá ser substituído por um cabo de conexão especialmente disposto, adquirível no serviço pós-venda FEIN.

Remover a ferramenta de trabalho para guardar a ferramenta eléctrica, fechar a alavanca tensora e só agora premir o elemento de fixação.

A actual lista de peças sobressalentes desta ferramenta eléctrica se encontra na internet em [www.fein.com](http://www.fein.com).

**As seguintes peças podem ser substituídas pelo utente:** Elemento de fixação, parafuso de aperto, ferramentas de trabalho



### **Garantia de evicção e garantia.**

A garantia de evicção para este produto é válida conforme as regras legais no país onde é colocado em funcionamento. Além disso, a FEIN oferece uma garantia conforme a declaração de garantia do fabricante FEIN. É possível que o volume de fornecimento da sua ferramenta eléctrica só contenha uma parte dos acessórios descritos ou ilustrados nesta instrução de serviço.

### **Declaração de conformidade.**

A firma FEIN declara, em responsabilidade exclusiva, que este produto corresponde às respectivas especificações indicadas na última página desta instrução de serviço. Documentação técnica em: C. & E. FEIN GmbH, C-DB\_IA, D-73529 Schwäbisch Gmünd





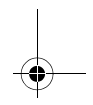
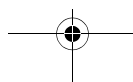
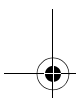
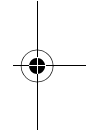
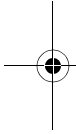











### **Protecção do meio ambiente, eliminação.**



Embalagens, ferramentas eléctricas a serem deitadas fora e acessórios velhos devem ser encaminhados a uma reciclagem ecológica.



Πρωτότυπες οδηγίες χρήσης.

### Σύμβολα που χρησιμοποιούνται, συντμήσεις και όροι.

Σύμβολο, χαρακτήρας	Ερμηνεία
	Να διαβάσετε οπωσδήποτε τα συνημμένα έγγραφα, τις οδηγίες χρήσης και τις υποδείξεις ασφαλείας.
 	Μην αγγίζετε την πριονόλαμα. Κίνδυνος από παλινδρομικά κινούμενα κοφτερά εργαλεία.
	Προειδοποίηση για κοφτερές ακμές των εργαλείων, π.χ. λεπίδες των μαχαιριών κοπής.
	Ακολουθήστε τις οδηγίες στο διπλανό κείμενο ή στα γραφικά!
	Βγάλτε το φως από την πρίζα πριν εκτελέσετε το επόμενο βήμα. Διαφορετικά υπάρχει κίνδυνος τραυματισμού εξαιτίας μιας ενδεχόμενης αθέλητης εκκίνησης του ηλεκτρικού εργαλείου.
	Φοράτε προστατευτικά γυαλιά κατά τη διάρκεια της εργασίας σας.
	Φοράτε ωτασπίδες κατά τη διάρκεια της εργασίας σας.
	Όταν εργάζεστε να χρησιμοποιείτε διατάξεις προστασίας από σκόνη.
	Όταν εργάζεστε να φοράτε προστατευτικά γάντια.
	Επιφάνεια συγκράτησης
	Προσέξτε τις υποδείξεις στο διπλανό κείμενο!
<b>CE</b>	Βεβαιώνει τη συμμόρφωση του ηλεκτρικού εργαλείου με τις οδηγίες της Ευρωπαϊκής Κοινότητας.
 <b>ΠΡΟΕΙΔΟΠΟΙΗΣΗ</b>	Η υπόδειξη αυτή επισημαίνει μια πιθανή επικίνδυνη κατάσταση που μπορεί να οδηγήσει σε σοβαρούς τραυματισμούς ή στο θάνατο.
	Άχρηστα ηλεκτρικά εργαλεία και άλλα ηλεκτροτεχνικά και ηλεκτρικά προϊόντα πρέπει να συλλέγονται ξεχωριστά και να ανακυκλώνονται με τρόπο φιλικό προς το περιβάλλον.
	Προϊόν με διπλή ή ενισχυμένη μόνωση
	Μικρός αριθμός ταλαντώσεων
	Μεγάλος αριθμός ταλαντώσεων

Χαρακτήρας	Διεθνής μονάδα	Εθνική μονάδα	Ερμηνεία
$P_1$	W	W	Ονομαστική ισχύς
$P_2$	W	W	Αποδιδόμενη ισχύς
$U$	V	V	Ονομαστική τάση
$f$	Hz	Hz	Συχνότητα
$n_s$	/min, min <sup>-1</sup> , rpm, r/min	/min	Βασικός αριθμός κραδασμών
	°	°	Γωνία ταλάντωσης
	kg	kg	Βάρος σύμφωνα με EPTA-Procedure 01/2003



Χαρακτήρας	Διεθνής μονάδα	Εθνική μονάδα	Ερμηνεία
$L_{pA}$	dB	dB	Στάθμη ακουστικής πίεσης
$L_{wA}$	dB	dB	Στάθμη ακουστικής ισχύος
$L_{pCpeak}$	dB	dB	Ύψιστη στάθμη ακουστικής πίεσης
$K_{...}$			Ανασφάλεια
$a$	$m/s^2$	$m/s^2$	Τιμή εκπομπής κραδασμών σύμφωνα με EN 60745 (άθροισμα ανυσμάτων τριών κατευθύνσεων)
	m, s, kg, A, mm, V, W, Hz, N, °C, dB, min, $m/s^2$	m, s, kg, A, mm, V, W, Hz, N, °C, dB, min, $m/s^2$	Θεμελιώδεις και παράγωγες μονάδες από το Διεθνές Σύστημα Μονάδων SI.

### Για την ασφάλειά σας.

**ΠΡΟΕΙΔΟΠΟΙΗΣΗ** Διαβάστε όλες τις υποδείξεις ασφαλείας και τις οδηγίες. Αμέλειες κατά την τήρηση των προειδοποιητικών υποδείξεων και οδηγιών μπορεί να προκαλέσουν ηλεκτροπληξία, πυρκαγιά ή/και σοβαρούς τραυματισμούς. **Φυλάξτε όλες τις προειδοποιητικές υποδείξεις και οδηγίες για κάθε μελλοντική χρήση.**

Να μην χρησιμοποιήσετε το παρόν ηλεκτρικό εργαλείο πριν διαβάσετε επιμελώς και κατανοήσετε αυτές τις οδηγίες χρήσης καθώς και τις συνημμένες «Γενικές υποδείξεις ασφαλείας» (Αριθμός εγγράφου 3 41 30 054 06 1). Να διαφυλάξετε τα παραπάνω έγγραφα για κάθε ενδεχόμενη μελλοντική χρήση και να τα επισυνάψετε στο ηλεκτρικό εργαλείο όταν το παραδώσετε ή το πουλήσετε σε τρίτο άτομο. Να τηρείτε επίσης και τις σχετικές εθνικές διατάξεις για την προστασία της εργασίας.

#### Προορισμός του ηλεκτρικού εργαλείου:

για τη λείανση μικρών επιφανειών, γωνιών και ακμών, για την κοπή λεπτών λαμαρινών, ξύλου και πλαστικών εξαρτημάτων, για ξύσιμο, στίλβωση, εργασίες με ράσπα, κοψίματα και αποκοπές με εργαλεία και εξαρτήματα εγκεκριμένα από τη FEIN, χωρίς την προσαγωγή νερού, σε περιβάλλον μη εκτεθειμένο στις καιρικές συνθήκες.

#### Ειδικές υποδείξεις ασφαλείας.

Να κρατάτε το ηλεκτρικό εργαλείο μόνο από τις μονωμένες επιφάνειες συγκράτησης όταν διεξάγετε εργασίες κατά τη διάρκεια των οποίων το τοποθετημένο εργαλείο μπορεί να έρθει σε επαφή με μη ορατές ηλεκτρικές γραμμές ή με το δικό του ηλεκτρικό καλώδιο. Η επαφή με μια ηλεκτροφόρα γραμμή μπορεί να θέσει τα μεταλλικά τμήματα του μηχανήματος επίσης υπό τάση και να οδηγήσει έτσι σε ηλεκτροπληξία.

Να χρησιμοποιείτε σφιγκτήρες ή να εφαρμόζετε κάποια άλλη πρακτική μέθοδο για να ασφαλίσετε το υπό κατεργασία τεμάχιο επάνω σε μια σταθερή επιφάνεια καθώς και για να το υποστηρίξετε. Όταν συγκρατείτε το υπό κατεργασία τεμάχιο με το χέρι ή όταν το πιέζετε επάνω στο σώμα σας, τότε αυτό βρίσκεται σε ασφαλή κατάσταση η οποία μπορεί να οδηγήσει σε απώλεια του ελέγχου.

Να πιάνετε το ηλεκτρικό εργαλείο τόσο ασφαλώς, ώστε το σώμα σας, ιδιαίτερα όταν διεξάγετε εργασίες με εργαλεία που δείχνουν προς την περιοχή του πιασίματος, π. χ. πριονόλαμες ή κοπτικά εργαλεία, να μην μπορεί να έρθει ποτέ σε επαφή με το εργαλείο. Η επαφή με κοφτερές λεπίδες ή ακμές μπορεί να προκαλέσει τραυματισμούς.

Να φοράτε πάντοτε τη δική σας, ατομική προστατευτική ενδυμασία. Να χρησιμοποιείτε επίσης, ανάλογα με την εκάστοτε εργασία που εκτελείτε, προστατευτικές μάσκες, προστατευτικές διατάξεις ματιών ή προστατευτικά γυαλιά. Αν χρειαστεί, φορέστε και μάσκα προστασίας από σκόνη, ωασιπίδες, προστατευτικά γάντια ή μια ειδική προστατευτική ποδιά, που θα σας προστατεύει από τυχόν εκσφενδονιζόμενα λειαντικά σωματίδια ή θραύσματα υλικού. Τα μάτια πρέπει να προστατεύονται από τυχόν αιωρούμενα σωματίδια που μπορεί δημιουργηθούν κατά την εκτέλεση των διάφορων εργασιών. Οι αναπνευστικές και οι προστατευτικές μάσκες πρέπει να φιλτράρουν τον αέρα και να συγκρατούν τη σκόνη που δημιουργείται κατά την εργασία. Σε περίπτωση που θα εκτεθείτε για πολύ χρόνο σε ισχυρό θόρυβο μπορεί να απωλέσετε την ακοή σας.

Απαγορεύεται το πριόνισμα ή/και το βίδωμα πινακίδων και συμβόλων επάνω στο ηλεκτρικό εργαλείο. Μια τυχόν χαλασμένη μόνωση δεν προσφέρει πλέον καμιά προστασία κατά της ηλεκτροπληξίας. Χρησιμοποιείτε αυτοκόλλητες πινακίδες.

Να καθαρίζετε τακτικά τα ανοίγματα αερισμού του ηλεκτρικού εργαλείου με μη μεταλλικά εργαλεία. Ο ανεμιστήρας του κινητήρα αναρροφά σκόνη μέσα στο περίβλημα. Η υπερβολική συσσώρευση μεταλλικής σκόνης μπορεί να δημιουργήσει κίνδυνο ηλεκτροπληξίας.

Μην κατευθύνετε το ηλεκτρικό εργαλείο ούτε επάνω στον εαυτό σας ούτε επάνω σε άλλα άτομα ή ζώα. Προκαλείται κίνδυνος τραυματισμού από κοφτερά ή καυτά εξαρτήματα.

Πριν την εκκίνηση να βεβαιώνετε ότι δεν έχουν υποστεί ζημιές το ηλεκτρικό καλώδιο και το φως.

Πρόταση: Να εργάζεστε με το ηλεκτρικό εργαλείο μέσω ενός προστατευτικού διακόπτη διαρροής (RCD) με ρεύμα διαφυγής το πολύ 30 mA.

**Αντιμετώπιση επικίνδυνων σκονών**

Όταν αφαιρείτε υλικό μ' αυτό το εργαλείο δημιουργείται σκόνη η οποία μπορεί να είναι επικίνδυνη.

Το άγγιγμα και η εισπνοή σκόνης από διάφορα υλικά, π. χ. από αμίαντο και αμιαντούχα υλικά, από μολυβδομπογιές, από μέταλλα κι από μερικά είδη ξύλων, από ορυκτά υλικά καθώς και το άγγιγμα και η εισπνοή σωματιδίων από πυριτικά άλατα υλικών που περιέχουν πετρώματα, διαλυτών χρωμάτων, ξυλοπροστατευτικών, Antifouling για θαλάσσια οχήματα, μπορεί να προκαλέσουν αλλεργικές αντιδράσεις και/ή ασθένειες των αναπνευστικών οδών, καρκίνο ή/και βλάβη της γεννητικότητας. Ο κίνδυνος από την εισπνοή σκόνης εξαρτάται από την εκάστοτε έκθεση σ' αυτήν. Να χρησιμοποιείτε αναρρόφηση κατάλληλη για την εκάστοτε δημιουργούμενη σκόνη, να φοράτε επίσης έναν κατάλληλο προσωπικό προστατευτικό εξοπλισμό και να φροντίζετε για τον καλό αερισμό του χώρου εργασίας. Να αναθέτετε την κατεργασία αμιαντούχων υλικών πάντοτε σε ειδικώς εκπαιδευμένα άτομα. Η σκόνη από ξύλα και ελαφρά μέταλλα, καυτά μίγματα από λειαντική σκόνη και χημικές ουσίες μπορούν, υπό δυσμενείς συνθήκες, να αυτοαναφλεχθούν και να εκραγούν. Να αποφεύγετε τη δημιουργία σπινθηρισμού με φορά προς το δοχείο σκόνης καθώς και την υπερθέρμανση του ηλεκτρικού εργαλείου και των υπό λείανση αντικειμένων, να αδειάζετε τακτικά το δοχείο σκόνης, να τηρείτε τις υποδείξεις κατεργασίας του παραγωγού του υλικού καθώς και τις διατάξεις που ισχύουν στη χώρα σας για τα υπό κατεργασία υλικά.

**Κραδασμοί χειριού-μπράτσου**

Η στάθμη κραδασμών που αναφέρεται σ' αυτές τις οδηγίες έχει μετρηθεί σύμφωνα με μια διαδικασία μέτρησης τυποποιημένη στο πλαίσιο του προτύπου EN 60745 και μπορεί να χρησιμοποιηθεί στη σύγκριση των διάφορων ηλεκτρικών εργαλείων. Είναι επίσης κατάλληλη για τον προσωρινό υπολογισμό της επιβάρυνσης από τους κραδασμούς. Όταν, όμως, το ηλεκτρικό εργαλείο χρησιμοποιηθεί με εργαλεία και παρελκόμενα που δεν προβλέπονται γι' αυτό ή χωρίς να έχει συντηρηθεί επαρκώς, η στάθμη κραδασμών μπορεί να αποκλίνει. Αυτό μπορεί να αυξήσει σημαντικά την επιβάρυνση από τους κραδασμούς κατά τη διάρκεια του συνόλου του χρονικού διαστήματος της εργασίας. Για την ακριβή εκτίμηση της επιβάρυνσης από τους κραδασμούς, κατά τη διάρκεια ενός ορισμένου χρονικού διαστήματος εργασίας, θα πρέπει να ληφθούν επίσης υπόψη και οι χρόνοι κατά τη διάρκεια των οποίων το μηχάνημα βρίσκεται εκτός λειτουργίας ή λειτουργεί χωρίς όμως στην πραγματικότητα να χρησιμοποιείται. Αυτό μπορεί να μειώσει σημαντικά την επιβάρυνση από τους κραδασμούς κατά τη διάρκεια του συνόλου του χρονικού διαστήματος της εργασίας.

Να καθορίζετε συμπληρωματικά μέτρα ασφαλείας για την προστασία του χειριστή/της χειρίστριας από την επίδραση των κραδασμών, για παράδειγμα: συντήρηση των ηλεκτρικών εργαλείων και παρελκόμενων, ζέσταμα των χεριών, οργάνωση των διαδικασιών εργασίας.

**Τιμές εκπομπής για τους κραδασμούς**

Κραδασμοί	<i>a</i>
Ταξινόμηση των εργαλείων της FEIN σύμφωνα με την κατηγορία κραδασμών	Εκτιμηθείσα επιτάχυνση*
VC0	< 2,5 m/s <sup>2</sup>
VC1	< 5 m/s <sup>2</sup>
VC2	< 7 m/s <sup>2</sup>
VC3	< 10 m/s <sup>2</sup>
VC4	< 15 m/s <sup>2</sup>
VC5	> 15 m/s <sup>2</sup>
Ka	3 m/s <sup>2</sup>

\* Οι τιμές αυτές βασίζονται σε έναν κύκλο εργασίας αποτελούμενο από εναλλάξ λειτουργία χωρίς και με πλήρη φορτίο ίσης διάρκειας. Στο συνημμένο ένθετο φύλλο 3 41 30 421 06 0 θα βρείτε την κατηγορία κραδασμών που αντιστοιχεί στο εκάστοτε εργαλείο.

**Υποδείξεις χειρισμού.**

**Μην χρησιμοποιήσετε εξαρτήματα που δεν προτείνονται από τη FEIN ειδικά γι' αυτό το ηλεκτρικό εργαλείο.** Η χρήση μη γνήσιων εξαρτημάτων από τη FEIN προκαλεί την υπερθέρμανση και την καταστροφή του ηλεκτρικού εργαλείου.

**Na οδηγείτε το ηλεκτρικό εργαλείο στο υπό κατεργασία τεμάχιο μόνο όταν αυτό λειτουργεί.**

Το εργαλείο μετακινείται σε 45° συνολικά θέσεις και μπορεί έτσι να στερεωθεί στην πιο ευνοϊκή θέση εργασίας.

**Αλλαγή εργαλείου (βλέπε σελίδα 5).**

**Patήστε το στοιχείο στερέωσης τέρμα μέσα. Ακολουθώς κλείστε το μοχλό σύσφιξης.**

**Προστατέυστε το χέρι σας και τα δάχτυλά σας από ενδεχόμενα ζουλήματα κατά την επιστροφή του μοχλού σύσφιξης.** Ο μοχλός σύσφιξης επιστρέφει πίσω με δύναμη κινούμενος από ένα ελατήριο.

**Υποδείξεις για τη λείανση.**

Patήστε το ηλεκτρικό εργαλείο σύντομα και γερά επάνω σε μια επίπεδη επιφάνεια και θέστε το ηλεκτρικό εργαλείο για λίγο σε λειτουργία. Έτσι εξασφαλίζεται μια καλή πρόσφυση και αποφεύγεται η πρόωρη φθορά.

Όταν έχει φθαρεί μόνο μια γωνία του φύλλου λείανσης αυτό μπορεί να αφαιρεθεί και να ανατοποθετηθεί γυρισμένο κατά 120°.

Να εργάζεστε με ολόκληρη την επιφάνεια της πλάκας λείανσης και όχι μόνο με τη μύτη.

Όταν λειάινετε με την τριγωνική πλάκα λείανσης να επιλέγετε μια υψηλή βαθμίδα συχνότητας κραδασμών (Ηλεκτρονική βαθμίδα 4 – 6). Όταν χρησιμοποιείτε το στρογγυλό δίσκο λείανσης να επιλέγετε μια μέση βαθμίδα συχνότητας κραδασμών (Μέγιστη ηλεκτρονική βαθμίδα 4).

Να λειάινετε υπό διαρκή κίνηση και με ελαφριά πίεση. Η πολύ υψηλή πίεση δεν αυξάνει την αφαίρεση υλικού, ενώ παράλληλα το φύλλο λείανσης φθείρεται γρηγορότερα.

#### **Υποδείξεις για τη λείανση διατομών.**

Να επιλέγετε μέτρια συχνότητα ταλαντώσεων.

#### **Υποδείξεις για την κοπή.**

Να επιλέγετε έναν υψηλό αριθμό ταλαντώσεων. Τα στρογγυλά φύλλα λείανσης μπορούν να αφαιρεθούν και να τοποθετηθούν διαφορετικά. Έτσι φθείρονται ομοιόμορφα.

#### **Υποδείξεις για το ξύσιμο.**

Να επιλέγετε ένα μέτριο έως υψηλό αριθμό ταλαντώσεων.

#### **Συντήρηση και Service.**



Υπό ακραίες συνθήκες εργασίας μπορεί, κατά την επεξεργασία μετάλλων, να κατακαθίσει αγωγήμη σκόνη στο εσωτερικό του ηλεκτρικού εργαλείου. Μπορεί να επηρεαστεί αρνητικά η προστατευτική μόνωση του ηλεκτρικού εργαλείου. Να καθαρίζετε τακτικά το εσωτερικό του ηλεκτρικού εργαλείου, δια μέσου των σχισμών αερισμού, με ξηρό, χωρίς λάδια πεπιεσμένο αέρα και να συνδέσετε εν σειρά έναν προστατευτικό διακόπτη διαρροής (διακόπτη RCD).

Αν το ηλεκτρικό καλώδιο υποστεί βλάβη πρέπει να αντικατασταθεί από ένα άλλο, ειδικά προκατασκευασμένο ηλεκτρικό καλώδιο που προσφέρει το Service της FEIN.

Για να φυλάξετε/αποθηκεύσετε το ηλεκτρικό εργαλείο αφαιρέστε το τοποθετημένο εργαλείο, κλείστε το μοχλό σύσφιξης και ακολούθως, και μόνο τότε, πατήστε μέσα το στοιχείο στερέωσης.

Τον τρέχοντα κατάλογο ανταλλακτικών γι' αυτό το ηλεκτρικό εργαλείο θα βρείτε στην ηλεκτρονική σελίδα [www.fein.com](http://www.fein.com).

**Αν χρειαστεί, μπορείτε να αντικαταστήσετε οι ίδιοι τα παρακάτω εξαρτήματα:**

Στοιχείο στερέωσης, βίδα σύσφιξης, εργαλείο

#### **Εγγύηση.**

Η εγγύηση για το προϊόν ισχύει σύμφωνα με τις νομικές διατάξεις της χώρας στην οποία κυκλοφορεί. Εκτός αυτού η FEIN σας παρέχει και μια επί πλέον εγγύηση, ανάλογα με την εκάστοτε δήλωση κατασκευαστή της FEIN.

Στη συσκευασία του ηλεκτρικού σας εργαλείου μπορεί να περιέχεται μόνο ένα μέρος των εξαρτημάτων που περιγράφονται ή απεικονίζονται σ' αυτές τις οδηγίες χρήσης.















#### **Δήλωση συμμόρφωσης.**

Η εταιρία FEIN δηλώνει με αποκλειστική ευθύνη της ότι αυτό το προϊόν ανταποκρίνεται πλήρως στους σχετικούς κανονισμούς που αναφέρονται στην τελευταία σελίδα αυτών των οδηγιών χρήσης. Τεχνικά έγγραφα από: C. & E. FEIN GmbH, C-DB\_IA, D-73529 Schwäbisch Gmünd

#### **Προστασία του περιβάλλοντος, απόσυρση.**

Οι συσκευασίες, τα άχρηστα ηλεκτρικά εργαλεία και τα εξαρτήματα πρέπει να ανακυκλώνονται με τρόπο φιλικό προς το περιβάλλον.

**Original betjeningsvejledning.****Anvendte symboler, forkortelser og begreber.**

Symbol, tegn	Forklaring
	Læs ubetinget vedlagte dokumenter som f.eks. brugsanvisning og almindelige sikkerhedsråd.
	Savklingen må ikke berøres. Fare som følge af frem- og tilbagegående skarpt tilbehør.
	Advarsel mod skarpe kanter på tilbehøret som f.eks. skær på skæreknivene.
	Følg instruktionerne i efterfølgende tekst eller grafik!
	Læs ubetinget vedlagte dokumenter som f.eks. brugsanvisning og almindelige sikkerhedsforskrifter.
	Brug øjenbeskyttelse under arbejdet.
	Brug høreværn under arbejdet.
	Brug støvbeskyttelse under arbejdet.
	Brug håndbeskyttelse under arbejdet.
	Grebområde
	Overhold henvisningerne i teksten ved siden af!
<b>CE</b>	Bekræfter at el-værktøjet er i overensstemmelse med gældende direktiver inden for det europæiske fællesskab.
<b>⚠ ADVARSEL</b>	Denne henvisning viser en mulig farlig situation, der kan føre til alvorlige kvæstelser evt. med døden til følge.
	Gammelt el-værktøj og andre elektrotekniske og elektriske produkter skal samles og afleveres separat til miljøvenlig genbrug.
	Produkt med dobbelt eller forstærket isolering
	Lille svingtal
	Stort svingtal

Tegn	Enhed international	Enhed national	Forklaring
$P_1$	W	W	Optagende effekt
$P_2$	W	W	Afgivende effekt
$U$	V	V	Dimensioneringsspænding
$f$	Hz	Hz	Frekvens
$n_s$	/min, $\text{min}^{-1}$ , rpm, r/min	/min	Dimensioneringssvingtal
	°	°	Svingvinkel
	kg	kg	Vægt iht. EPTA-Procedure 01/2003
$L_{pA}$	dB	dB	Lydtrykniveau
$L_{wA}$	dB	dB	Lydeffektniveau

Tegn	Enhed international	Enhed national	Forklaring
$L_{pCpeak}$	dB	dB	Top lydtrykniveau
$K_{...}$			Usikkerhed
$a$	$m/s^2$	$m/s^2$	Svingningsemissionsværdi iht. EN 60745 (vektorsum for tre retninger)
	m, s, kg, A, mm, V, W, Hz, N, °C, dB, min, $m/s^2$	m, s, kg, A, mm, V, W, Hz, N, °C, dB, min, $m/s^2$	Basisenheder og afledte enheder fra det internationale enhedssystem <b>SI</b> .

### For din egen sikkerheds skyld.

**⚠ ADVARSEL** Læs alle sikkerhedsråd og instrukser. I tilfælde af manglende overholdelse af sikkerhedsråd og instrukser er der risiko for elektrisk stød, brand og/eller alvorlige kvæstelser.

**Opbevar alle sikkerhedsråd og instrukser til senere brug.**

 Anvend ikke dette el-værktøj, før du har læst nærværende brugsanvisning samt vedlagte „Almindelige sikkerhedsråd“ (skriftnummer

3 41 30 054 06 1) nøje igennem og forstået det hele. Opbevar nævnte materiale til senere brug og giv det videre til en evt. ny ejer.

Læs og overhold ligeledes de gældende nationale arbejdsbeskyttende bestemmelser.

#### El-værktøjets formål:

til slibning af små flader, hjørner og kanter, til savning af tynde plader, træ- og kunststofdele, til skrabning, polering, skæring og gennemskæring med tilbehør, der er godkendt af FEIN, uden tilførsel af vand i vejrbeskyttede omgivelser.

#### Specielle sikkerhedsforskrifter.

**Hold værktøjet i de isolerede gribeblader, når arbejde udføres, hvor tilbehøret kan ramme skjulte strømledninger eller værktøjets egen ledning.** Kontakten med en spændingsførende ledning kan også sætte metalholdige værktøjsdele under spænding, hvilket kan føre til elektrisk stød.

**Anvend klemmer eller en anden praktisk metode for at sikre og støtte emnet på et stabilt underlag.** Holdes emnet kun med hånden eller ind mod kroppen, befinder det sig i en ustabil position, der kan medføre, at du taber kontrollen.

**Tag sikkert fat i el-værktøjet, så kroppen, især når der arbejdes med tilbehør som f.eks. savklinger eller skære-værktøj, der er rettet ind i gribeområdet, aldrig kommer i berøring med tilbehøret.** Berøring af skarpe skær eller kanter kan føre til kvæstelser.

**Brug personligt beskyttelsesudstyr. Brug helmaske til ansigtet, øjenværn eller beskyttelsesbriller, afhængigt af det udførte arbejde. Brug afhængigt af arbejdets art støvmaske, høreværn, beskyttelseshandsker eller specialforklæde, der beskytter dig mod små slibe- og materialepartikler.** Øjnene skal beskyttes mod fremmede genstande, der flyver rundt i luften og som opstår i forbindelse med forskelligt arbejde. Støv- eller ånde-drætsmaske skal filtrere det støv, der opstår under arbejdet. Udsættes du for høj støj i længere tid, kan du lide høretab.

**Det er forbudt at skrue eller nitte skilte og tegn på el-værktøjet.** En beskadiget isolering beskytter ikke mod elektrisk stød. Anvend klæbeetiketter.

**Rengør ventilationsåbningerne på el-værktøjet med regelmæssige mellemrum med ikke-metallisk værktøj.** Motorblæseren trækker støv ind i huset. Dette kan føre til elektrisk fare, hvis store mængder metalstøv opsamles. **Ret ikke el-værktøjet mod dig selv, andre personer eller dyr.** Skarpt eller varmt tilbehør kan føre til kvæstelser.

**Kontroller altid nettilslutningsledningen og netstikket for beskadigelser før brug.**

**Anbefaling: Brug altid el-værktøjet via en fejlstrømskørelseskontakt (RCD) med dimensioneret fejlstrøm på 30 mA eller mindre.**

#### Håndtering med farligt støv

Bruges dette værktøj til materialeafslibende arbejdsprocesser, opstår der støv, der kan være farligt. Berøring eller indånding af nogle former for støv som f.eks. fra asbest og asbestholdige materialer, blyholdig maling, metal, nogle træsorter, mineraler, silikatpartikler med stenholdige materialer, farveopløsende midler, træbeskyttelsesmidler, antifouling til vandkøretøjer kan udløse allergiske reaktioner og/eller luftvejssygdomme, kræft og forplantningsskader hos personer med allergiske reaktioner. Risikoen for at indånde støv afhænger af ekspositionen. Brug en opsningsmåde, der er afstemt efter det støv, der opstår, samt personligt beskyttelsesudstyr og sørg for god udluftning/ventilation på arbejdspladsen. Overlad altid behandling af asbestholdigt materiale til fagfolk.

Træstøv og letmetalstøv, varme blandinger af slibestøv og kemiske stoffer kan under ugunstige betingelser antændes af sig selv og føre til eksplosion. Undgå gnistregn hen imod støvbeholder samt overophedning af el-værktøjet og slibegodset, tøm rettidigt støvbeholderen, følg bearbejdningshenvisningerne fra materialeproducenten samt de forskrifter, der gælder i brugslandet for de materialer, der skal bearbejdes.

#### Hånd-arm-vibrationer

Vibrationsniveauet angivet i disse instruktioner er målt jævnfør en måleprocedure, normeret i EN 60745, og kan benyttes til indbyrdes sammenligning af el-værktøj. Den egner sig desuden til en foreløbig vurdering af vibrationsbelastningen.

Det angivne vibrationsniveau repræsenterer el-værktøjets vigtigste anvendelsesformer. Men hvis el-værktøjet benyttes på anden måde med ikke formålsbestemt tilbehør eller ved utilstrækkelig vedligeholdelse, kan vibrationsniveauet afvige. Derved kan vibrationsbelastningen i hele arbejdsperioden forøges betydeligt.

Ved en nøjagtig vurdering af vibrationsbelastningen bør der også tages højde for den tid, hvor værktøjet enten er slukket eller fortsat er tændt, men ikke er i egentlig brug. Det kan reducere vibrationsbelastningen i hele arbejdsperioden betydeligt.

Fastlæg yderligere sikkerhedsforanstaltninger til beskyttelse af brugeren mod vibrationernes effekt som f.eks.: Vedligeholdelse af el-værktøj og tilbehør, hold hænderne varme, organisation af arbejdsprocedurer.

#### Emissionsværdier for vibration

Vibration	a
Inndeling af FEIN-tilbehør i vibrationsklasse	Vurderet acceleration*
VC0	< 2,5 m/s <sup>2</sup>
VC1	< 5 m/s <sup>2</sup>
VC2	< 7 m/s <sup>2</sup>
VC3	< 10 m/s <sup>2</sup>
VC4	< 15 m/s <sup>2</sup>
VC5	> 15 m/s <sup>2</sup>
Ka	3 m/s <sup>2</sup>

\* Disse værdier baserer på en arbejdscyklus, der består af arbejde i tomgang og under belastning med samme varighed.

Den vibrationsklasse, der er forbundet med tilbehøret, fremgår af vedlagte blad 3 41 30 421 06 0.

#### Betjeningsforskrifter.

**Brug ikke tilbehør, der ikke er specielt fremstillet og anbefalet af FEIN til dette el-værktøj.** Brug af ikke originalt FEIN tilbehør fører til overophedning af el-værktøjet og ødelæggelse af dette.

 **El-værktøjet skal altid være tændt, når det føres mod emnet.**

Tilbehøret kan forskydes i skridt på 45° og kan fastgøres i den fordelagtige arbejdsposition.

#### Udskiftning af værktøj (se side 5).

 **Tryk fastgørelseselementet fast ind i anslag. Luk herefter spændearmen.**

 **Beskyt hænder og fingre mod klemninger, når spændearmen svinges tilbage.** Spændearmens fjederkraft svinger hurtigt og kraftigt tilbage.

#### Tips mht. slibning.

Tryk el-værktøjets slibeblad kort og kraftigt mod en lige flade og tænd kort for el-værktøjet. Dette sikrer en god hæftning og forebygger for tidligt slid.

Slibebladet kan fjernes igen og anbringes 120° forskudt, hvis der kun bruges en spids på slibebladet.

Arbejd med hele slibebladens flade, ikke kun med spidsen.

Slibes med trekant-slibepladen, vælges en høj svingfrekvens (elektronik trin 4–6), bruges den runde slibebagskive, vælges en gennemsnitlig svingfrekvens (elektronik maks. trin 4).

Slib med konstant bevægelse og let tryk. Et meget fast tryk øger ikke afslibningen, men slibebladet slides noget hurtigere.

#### Henvisninger til profilslibning.

Vælg en gennemsnitlig svingfrekvens.



#### Tips mht. savning.

Vælg et højt svingtal. Runde savklinger kan løsnes og forskydes, så de slides jævnt.

#### Tips mht. skrabning.

Vælg et middelt til højt svingtal.

#### Vedligeholdelse og kundeservice.

  Under ekstreme brugsbetingelser kan bearbejdning af metal føre til aflejring af ledende støv inde i el-værktøjet. El-værktøjets beskyttelsesisolering kan forringes. Blæs den indvendige side af el-værktøjet gennem ventilationsåbningerne igennem med tør og oliefri trykluft med hyppige mellemrum og forkoble et HFI-relæ.

Er el-værktøjets tilslutningsledning beskadiget, skal den erstattes med en specielt forberedt tilslutningsledning, der fås hos FEIN kundeservice.

El-værktøjet opbevares ved først at fjerne tilbehøret, lukke spændearmen og til sidst trykke på fastgørelseselementet.

Den aktuelle reservedelsliste til dette el-værktøj findes på internettet under [www.fein.com](http://www.fein.com).

#### Følgende dele kan du selv udskifte efter behov:

Fastgørelseselement, spændeskruer, tilbehør

#### Mangelsansvar/reklamationsret og garanti.

Mangelsansvaret/reklamationsretten er fastlagt i de lovbestemmelser, der gælder i det land, hvor maskinen markedsføres. Derudover yder FEIN garanti iht. FEIN fabrikantens garantierklæring.

Det kan være, at el-værktøjet kun leveres med en del af det tilbehør, der beskrives eller illustreres i brugsanvisning.

#### Overensstemmelseserklæring.

Firmaet FEIN erklærer på eget ansvar, at dette produkt er i overensstemmelse med de gældende bestemmelser, der findes på den sidste side i denne brugsanvisning.

Teknisk materiale hos: C. & E. FEIN GmbH, C-DB\_IA, D-73529 Schwäbisch Gmünd

#### Miljøbeskyttelse, bortskaffelse.

Emballage, udtjent el-værktøj og tilbehør bedes afleveret til miljøvenlig genbrug.

## Original driftsinstruks.

## Anvendte symboler, forkortelser og uttrykk.

Symbol, tegn	Forklaring
	Vedlagte dokumenter som driftsinstruks og generelle sikkerhetsinformasjoner må absolutt leses.
	Ikke berør sagbladet. Fare pga. skarpe innsatsverktøy som går frem og tilbake.
	Advarsel mot skarpe kanter på innsatsverktøyene som f.eks. eggene til knivene.
	Følg anvisningene i teksten eller bildet ved siden av!
	Før dette arbeidet må du trekke støpselet ut av stikkontakten. Ellers er det fare for skader hvis elektroverktøyet starter utilsiktet.
	Bruk øyeskyttelse ved arbeid.
	Bruk hørselvern ved arbeid.
	Bruk støvbeskyttelse ved arbeid.
	Bruk håndbeskyttelse ved arbeid.
	Gripeflate
	Følg informasjonene i teksten ved siden av!
	Bekrefter at elektroverktøyet er i samsvar med direktivene til det Europeiske Forbund.
	Denne informasjonen henviser til en mulig farlig situasjon som kan medføre alvorlige skader eller død.
	Vrakede elektroverktøy og andre elektrotekniske og elektriske produkter må samles inn hver for seg og leveres inn til en miljøvennlig resirkulering.
	Produkt med dobbelt eller forsterket isolasjon
	Lite svingtall
	Stort svingtall

Tegn	Enhet internasjonalt	Enhet nasjonalt	Forklaring
$P_1$	W	W	Opptatt effekt
$P_2$	W	W	Avgitt effekt
$U$	V	V	Spenning
$f$	Hz	Hz	Frekvens
$n_s$	/min, min <sup>-1</sup> , rpm, r/min	/min	Målesvingtall
	°	°	Svingvinkel
	kg	kg	Vekt tilsvarende EPTA-Procedure 01/2003
$L_{pA}$	dB	dB	Lydtryknivå
$L_{wA}$	dB	dB	Lydeffektnivå
$L_{pCpeak}$	dB	dB	Maksimalt lydtryknivå

Tegn	Enhet internasjonalt	Enhet nasjonalt	Forklaring
K...			Usikkerhet
a	m/s <sup>2</sup>	m/s <sup>2</sup>	Svingningsemisjonsverdi iht. EN 60745 (vektorsum fra tre retninger)
	m, s, kg, A, mm, V, W, Hz, N, °C, dB, min, m/s <sup>2</sup>	m, s, kg, A, mm, V, W, Hz, N, °C, dB, min, m/s <sup>2</sup>	Basis- og avledede enheter fra det internasjonale enhetssystemet SI.

## For din egen sikkerhet.

**⚠ ADVARSEL** Les gjennom alle advarslene og anvisningene. Unnlattelse av å overholde advarslene og nedenstående anvisninger kan medføre elektriske støt, brann og/eller alvorlige skader. **Ta godt vare på alle advarslene og informasjonene.**

**🔧** Ikke bruk dette elektroverktøyet før du har lest og forstått denne driftsinstruksjonen og de vedlagte "Generelle sikkerhetsinformasjonene" (dokumentnummer 3 41 30 054 06 1). Oppbevar de angitte papirene til senere bruk og overrekk disse sammen med elektroverktøyet hvis det lånes bort eller selges videre. Følg også de vanlige nasjonale arbeidsmiljøbestemmelserne.

### Elektroverktøyet formål:

til sliping av små flater, hjørner og kanter, til saging av tynne plater, tre- og kunststoffdelene, til skrapping, polering, rasping, skjæring og kapping med innsatsverktøy og tilbehør som er godkjent av FEIN uten vanntilførsel i værbeskyttede omgivelser.

### Spesielle sikkerhetsinformasjoner.

**Hold elektroverktøyet på de isolerte gripeflatene, hvis du utfører arbeid der innsatsverktøyet kan treffe på skjulte strømledninger eller den egne strømledningen.** Kontakt med en spenningsførende ledning kan også sette elektroverktøyet metalldele under spenning og føre til elektriske støt.

**Bruk klemmer eller en annen praktisk metode for å sikre og støtte arbeidsstykket på et stabilt underlag.** Hvis du kun holder arbeidsstykket med hånden eller støtter det mot kroppen din, er det ikke stabilt og kan medføre at du mister kontrollen.

**Ta så godt tak i elektroverktøyet at kroppen din aldri kommer i berøring med innsatsverktøyet – særlig ved arbeid med innsatsverktøy som er rettet inn i gripeområdet, slik som sagblad eller skjæreverktøy.** Berøring av skarpe egger eller kanter kan føre til skader.

**Bruk personlig beskyttelsesutstyr. Avhengig av typen bruk må du bruke visir, øyebeskyttelse eller vernebriller. Om nødvendig må du bruke støvmaske, hørselvern, vernehansker eller spesialforkle som holder små slipe- og materialpartikler unna kroppen din.** Øynene bør beskyttes mot fremmedlegemer som kan fly rundt ved visse typer bruk. Støv- eller pustevernmasker må filtrere den typen støv som oppstår ved den aktuelle bruken. Hvis du er utsatt for sterk støv over lengre tid, kan det medføre skader på hørselen.

**Det er forbudt å skru eller nagle skilt eller tegn på elektroverktøyet.** En skadet isolasjon gir ingen beskyttelse mot elektriske støt. Bruk klebeskilt.

**Rengjør ventilasjonsåpningene til elektroverktøyet med ikke-metalliske verktøy med jevne mellomrom.** Motorviften trekker støv inn i motorhuset. Dette kan forårsake elektrisk fare når det samles for mye metallstøv.

**Rettt ikke el-verktøyet mot deg selv, andre personer eller dyr.** Det er fare for skader pga. skarpe eller varme innsatsverktøy.

**Sjekk strømledningen og støpselet mht. skader før igangsetting.**

**Anbefaling: Elektroverktøyet må alltid brukes med en jordfeilbryter dimensjonert til jordfeilstrom på 30 mA eller mindre.**

### Håndtering av farlig støv

I arbeidsprosesser der dette verktøyet fjerner deler av materialer kan det oppstå støv som kan være farlig. Berøring eller innånding av noen typer støv som f. eks. av asbest og asbestholdige materialer, blyholdig maling, metall, noen tresorter, mineraler, silikatpartikler av steinholdige materialer, løsemidler for maling, trebeskyttelsesmidler, bunnstoff for båter kan utløse allergiske reaksjoner og/eller åndedrettsykdommer, kreft, forplantningsskader hos mennesker. Risikoen ved innånding av støv er avhengig av eksponeringen. Bruk en avsging som passer til støvet som oppstår, bruk personlig beskyttelsesutstyr og sørg for en god ventilasjon av arbeidsplassen. Overlat bearbeidelsen av asbestholdig material kun til fagfolk.

Trestøv og lettmetallstøv, varme blandinger av slipestøv og kjemiske stoffer kan ved ugunstige vilkår antenne seg selv og forårsake en eksplosjon. Unngå gnistsprut i retning av støvbeholderen og en overoppheting av el-verktøyet og slipematerialet, tøm støvbeholderen i tide, følg bearbeidelsesinstruksene til materialprodusenten og de gyldige nasjonale forskriftene for materialene som skal bearbeides.

### Hånd-arm-vibrasjoner

Vibrasjonsnivået som er angitt i disse anvisningene er målt iht. en målemetode som er standardisert i EN 60745 og kan brukes til sammenligning av elektroverktøy med hverandre. Den egner seg også til en foreløpig vurdering av svingningsbelastningen.

Det angitte svingningsnivået representerer de vanlige anvendelsene til elektroverktøyet. Men hvis elektroverktøyet brukes til andre anvendelser, med avvikende innsatsverktøy eller utilstrekkelig vedlikehold, kan svingningsnivået avvike. Dette kan øke vibrasjonsbelastningen tydelig for hele arbeidstiden.

Til en nøyaktig vurdering av vibrasjonsbelastningen bør det også tas hensyn til tidene når maskinen var utkoblet eller går, men ikke virkelig brukes. Dette kan redusere vibrasjonsbelastningen tydelig for hele arbeidstiden.



Bestem ekstra sikkerhetstiltak for å beskytte brukeren mot svingningsvirkninger som for eksempel: Vedlikehold av elektroverktøy og innsatsverktøy, holde hendene varme, organisere arbeidsforløpene.

#### Emisjonsverdier for vibrasjon

Vibrasjon	<i>a</i>
Inndeling av FEIN-innsatsverktøy etter vibrasjonsklasse	Bedømt akselerering*
VC0	< 2,5 m/s <sup>2</sup>
VC1	< 5 m/s <sup>2</sup>
VC2	< 7 m/s <sup>2</sup>
VC3	< 10 m/s <sup>2</sup>
VC4	< 15 m/s <sup>2</sup>
VC5	> 15 m/s <sup>2</sup>
<i>Ka</i>	3 m/s <sup>2</sup>

\* Disse verdiene baserer på en arbeidssyklus som består av drift i tomgang og ved full belastning med samme varighet. Vibrasjonsklassen som er tilordnet dette innsatsverktøyet er angitt på vedlagt ark 3 41 30 421 06 0.

#### Bruksinformasjon.

**Ikke bruk tilbehør som ikke er spesielt beregnet og anbefalt av FEIN for dette el-verktøyet.** Bruk av ikke originalt FEIN tilbehør fører til overoppheting og ødeleggelse av el-verktøyet.

 **Elektroverktøyet må kun føres inn mot arbeidsstykket i innkoblet tilstand.**

Innsatsverktøyet kan forskyves i 45 °-skritt og kan festes i den gunstigste arbeidsposisjonen.

#### Verktøyskifte (Se side 5).

 **Trykk festelementet godt inn til anslaget. Deretter lukker du spaken.**

 **Pass på at du ikke klemmer hendene og fingrene dine når du svinger spaken tilbake.** Spaken svinger energisk tilbake med fjærkraft.

#### Informasjoner om sliping.

Trykk elektroverktøyet med slipeskiven kort og kraftig på en plan flate og slå elektroverktøyet på ett øyeblikk. Dette sørger for bra heft og forebygger for tidlig slitasje. Slipeskiven kan trekkes av igjen og settes på igjen dreid 120°, hvis kun en spiss på slipeskiven er slitt.

Arbeid med hele slipeplaten flate, ikke bare med spissen.

Ved sliping med trekantet slipeplate velger du en høyere svingningsfrekvens (elektronikk trinn 4 – 6), ved bruk av den runde slipedisken velger du en midlere svingningsfrekvens (elektronikk max. trinn 4).

Slip med kontinuerlig bevegelse og svakt trykk. Sterkere trykking øker ikke slipemengden, men fører kun til en hurtigere slitasje av slipeskiven.

#### Henvisninger om profilsliping.

Velg en middels svingfrekvens.

#### Informasjoner om saging.

Velg en høy svingfrekvens. Runde sagblad kan løsnes og settes inn igjen i en ny posisjon, slik at de slites jevnt.

#### Informasjoner om skraping.

Velg en middels til høy svingfrekvens.

#### Vedlikehold og kundeservice.

 Ved ekstreme bruksvilkår kan det ved bearbeidelse av metall sette seg ledende metallstøv støv inne i elektroverktøyet. Beskyttelsesisolasjonen til elektroverktøyet kan innskrenkes. Blås ofte gjennom den innvendige delen av el-verktøyet gjennom ventilasjonsspaltene med tørr og oljefri trykkluft og tilslutt en jordfeilbryter.

Hvis strømledningen til elektroverktøyet er skadet må den skiftes ut med original ledning som fås kjøpt hos FEIN-forhandlere.

Etter endt bruk (oppbevaring) fjerner du innsatsverktøyet, lukker spennarmen og til slutt trykker du festebolten på plass.

Den aktuelle reservedelslisten for dette elektroverktøyet finner du på internettet under [www.fein.com](http://www.fein.com).

#### Følgende deler kan du skifte ut selv etter behov:

Festeelement, spennskrue, innsatsverktøy

#### Reklamasjonsrett og garanti.

Reklamasjonsretten for produktet gjelder jf. de lovbestemte bestemmelsene i det landet produktet selges i. Ut over dette yter FEIN garanti i henhold til FEIN-produsentens garantierklæring.

Denne driftsinstruksjonen kan inneholde beskrivelser og/eller illustrasjoner av tilbehør som ikke inngår i din leveranse.

#### Samsvarserklæring.

Firmaet FEIN erklærer som eneansvarlig at dette produktet stemmer overens med de vanlige bestemmelsene som er oppført på siste side i denne driftsinstruksjonen.

Tekniske underlag hos: C. & E. FEIN GmbH, C-DB\_IA, D-73529 Schwäbisch Gmünd

#### Miljøvern, deponering.

Emballasjer, gammelt elektroverktøy og tilbehør må leveres inn til miljøvennlig resirkulering.

Bruksanvisning i original.

**Använda symboler, förkortningar och begrepp.**

Symbol, tecken	Förklaring
	Bifogad dokumentation som t. ex. bruksanvisningen och Allmänna säkerhetsanvisningarna ska ovillkorligen läsas.
	Berör inte sågbladet. Fara vid fram och tillbaka gående vassa insatsverktyg.
	Varning för vassa kanter på insatsverktyget, t. ex. knivens egg.
	Följ anvisningarna i texten eller grafiken!
	Innan beskriven åtgärd vidtas ska stickproppen dras ur nätuttaget. I annat fall finns risk för att elverktyget vid oavsiktlig start orsakar personskada.
	Vid arbetet ska ögonskydd användas.
	Vid arbetet ska hörselskydd användas.
	Vid arbetet ska dammskydd användas.
	Vid arbetet ska handskydd användas.
	Greppområde
	Beakta anvisningarna i intilliggande text!
<b>CE</b>	Försäkrar om att elverktyget överensstämmer med Europeiska gemenskapens direktiv.
<b>⚠️ WARNING</b>	Denna anvisning hänvisar till en eventuellt farlig situation som kan leda till allvarliga personskador eller till död.
	Kasserade elverktyg och andra elektrotekniska och elektriska produkter ska omhändertas och hanteras på miljövänligt sätt.
	En produkt med dubbel eller förstärkt isolering
	Låg oscilleringsfrekvens
	Hög oscilleringsfrekvens

Tecken	Internationell enhet	Nationell enhet	Förklaring
$P_1$	W	W	Upptagen effekt
$P_2$	W	W	Avgiven effekt
$U$	V	V	Märkspänning
$f$	Hz	Hz	Frekvens
$n_s$	/min, min <sup>-1</sup> , rpm, r/min	rpm	Märkslagfrekvens
	°	°	Oscilleringsvinkel
	kg	kg	Vikt enligt EPTA-Procedure 01/2003
$L_{pA}$	dB	dB	Ljudtrycksnivå
$L_{wA}$	dB	dB	Ljudeffektnivå
$L_{pCpeak}$	dB	dB	Toppljudtrycksnivå

Tecken	Internationell enhet	Nationell enhet	Förklaring
K...			Onoggrannhet
a	m/s <sup>2</sup>	m/s <sup>2</sup>	Vibrationsemissionsvärde enligt EN 60745 (vektorsumma i tre riktningar)
	m, s, kg, A, mm, V, W, Hz, N, °C, dB, min, m/s <sup>2</sup>	m, s, kg, A, mm, V, W, Hz, N, °C, dB, min, m/s <sup>2</sup>	Bas- och härledda enheter från det Internationella enhetssystemet SI.

## För din säkerhet.

**⚠ VARNING** Läs noga igenom alla säkerhetsanvisningar och instruktioner. Fel som uppstår till följd av att säkerhetsanvisningarna och instruktionerna inte följts kan orsaka elstöt, brand och/eller allvarliga personskador.

**Förvara alla varningar och anvisningar för framtida bruk.**

 Använd inte detta elverktyg innan du noggrant läst och fullständigt förstått denna instruktionsbok samt bifogade „Allmänna säkerhetsanvisningar“ (publikationsnummer 3 41 30 054 06 1). Dessa underlag bör förvaras för senare användning och ska bifogas elverktyget vid överlåtelse eller försäljning. Beakta även tillämpliga nationella arbetarskyddsbestämmelser.

### Avsedd användning av elverktyget:

för slipning av små ytor, hörn och kanter, för sågning av tunn plåt, trä- och plastdetaljer, för skavning, polering, raspning, skärning och kapning med de av FEIN godkända insatsverktyg och tillbehör utan vattentillförsel i väderskyddad omgivning.

### Speciella säkerhetsanvisningar.

**Håll i elverktyget endast vid de isolerade greppytorna när arbeten utförs på ställen där insatsverktyget kan skada dolda elledningar eller egen nätsladd.** Kontakt med en spänningsförande ledning kan sätta elverktygets metall-delar under spänning och leda till elstöt.

**Använd klämmor eller andra praktiska metoder för att säkra och stöda arbetsstycket på ett stabilt underlag.** Om arbetsstycket bara hålls med handen eller mot kroppen har det ett instabilt läge som kan leda till att verktyget inte längre kan kontrolleras.

**Håll tag i elverktyget så att kroppen, speciellt vid arbeten med mot greppområdet riktade insatsverktyg som t. ex. sågblad eller skärverktyg, inte kommer i beröring med insatsverktygen.** Risk finns för kroppsskada om vassa skär eller kanter berörs.

**Använd personlig skyddsutrustning. Använd alltefter avsett arbete ansiktsskärm, ögonskydd eller skyddsglasögon. Om så behövs, använd dammfiltermask, hörselskydd, skyddshandskar eller skyddsförkläde som skyddar mot små utslungade slip- och materialpartiklar.** Ögonen ska skyddas mot utslungade främmande partiklar som kan uppstå under arbetet. Damm- och andnings-skydd måste kunna filtrera bort det damm som eventuellt uppstår under arbetet. Risk finns för hörselskada under en längre tids kraftigt buller.

**Det är förbjudet att med skruvar eller nitar fästa brickor och märken på elverktyget.** En skadad isolering skyddar inte längre mot elstöt. Använd dekal.

**Rengör regelbundet elverktygets ventilationsöppningar med verktyg som inte består av metall.** Motorns fläkt drar in damm till motorhuset. Vid kraftig koncentration kan metalldammet orsaka elektrisk fara.

**Rikta inte elverktyget mot dig själv, andra personer eller djur.** Risk finns att vassa eller heta elverktyg orsakar personskada.

**Kontrollera före start att nätsladden och stickproppen inte skadats.**

**Rekommendation: Anslut alltid elverktyget via en jordfelsbrytare (RCD) med en jordläckageström på högst 30 mA.**

### Hantering av hälsovådligt damm

Om verktyget används för sågning av vissa material kan hälsovådligt damm uppstå.

Beröring eller inandning av vissa damm som t. ex. asbest och asbesthaltigt material, blyhaltig målning, metall, vissa träslag, mineraler, silikatpartiklar från stenhaltigt material, färglösningsmedel, träskyddsmedel, antifouling för vattenfordon kan hos personer utlösa allergiska reaktioner och/eller andningsbesvär, cancer, fortplantningsskada. Risken vid inandning av damm är beroende av expositionen. Använd en utsugning som är lämplig för det damm som bildas, personlig skyddsutrustning och se till att arbetsplatsen är väl ventilerad. Låt en fackman bearbeta asbesthaltigt material.

Trädamm och lättmetallsdamm, het blandning av slipdamm och kemiska ämnen kan under ogynnsamma förhållanden antändas eller explodera. Undvik gnistor i riktning mot dammbehållaren samt överhettning av elverktyget och slipmaterialet, töm i god tid dammbehållaren, beakta materialtillverkarens anvisningar för bearbetning samt de föreskrifter för bearbetat material som gäller i ditt land.

### Hand-arm-vibrationer

Mätningen av den vibrationsnivå som anges i denna anvisning har utförts enligt en mätmetod som är standardiserad i EN 60745 och kan användas vid jämförelse av olika elverktyg. Den kan även tillämpas för preliminär bedömning av vibrationsbelastningen.

Den angivna vibrationsnivån representerar elverktygets huvudsakliga användningsområden. Om däremot elverktyget används för andra ändamål och med andra insatsverktyg eller inte underhållits ordentligt kan vibrationsnivån avvika. Detta kan öka vibrationsbelastningen väsentligt under den totala tidsperioden. För exakt värdering av vibrationsbelastningen under en bestämd tidsperiod bör hänsyn även tas till den tid elverktyget har varit avstängt eller gått utan att vara i verkligt ingrepp. Detta kan minska vibrationsbelastningen väsentligt under den totala tidsperioden.

Bestäm extra säkerhetsåtgärder för att skydda operatören mot vibrationernas inverkan, t. ex.: underhåll av elverktyget och insatsverktygen, att hålla händerna varma, organisera arbetsförloppen.

#### Emissionsvärden för vibration

Vibration	<i>a</i>
Indelning av FEIN-insatsverktyg i vibrationsklasser	Beräknad hastighetsökning*
VC0	< 2,5 m/s <sup>2</sup>
VC1	< 5 m/s <sup>2</sup>
VC2	< 7 m/s <sup>2</sup>
VC3	< 10 m/s <sup>2</sup>
VC4	< 15 m/s <sup>2</sup>
VC5	> 15 m/s <sup>2</sup>
<i>Ka</i>	3 m/s <sup>2</sup>

\* Dessa värden baserar på en arbetscykel bestående till lika delar av tomgångs- och fullastdrift.  
Av bifogat blad 3 41 30 421 06 0 framgår till vilken vibrationsklass insatsverktyget hör.

#### Användningsinstruktioner.

Använd inte tillbehör som FEIN inte uttryckligen godkänt och rekommenderat för detta elverktyg. Om andra tillbehör används än originaltillbehör från FEIN leder detta till att elverktyget överhettas och förstörs.

 **Elverktyget ska vara tillslaget när det förs mot arbetsstycket.**

Insatsverktyget kan flyttas i steg om 45° och fixeras i lämpligt arbetsläge.

**Verktogsbyte (se sidan 5).**

 **Tryck in fästelementet stabilt mot stoppet. Stäng sedan spännpaken.**

 **Var försiktig så att handen eller fingrarna inte kommer i kläm när spännpaken svänger tillbaka.**  
Genom fjäderkraften svänger spännpaken kraftfullt tillbaka.

#### Anvisning för slipning.

Tryck elverktyget med påsatt slippapper kort och kraftigt mot en plan yta och koppla helt kort på elverktyget. Detta ger en god vidhäftning och förebygger ett för snabbt slitage.

Om slippapperet endast slitits på ett hörn kan det dras av och åter sättas på förskjutet om 120°.

Slipa med slipplattans hela yta och inte endast med spetsen.

Välj vid slipning med triangelslipplattan en hög oscilleringsfrekvens (elektronik steg 4–6), vid användning av slipprondellen väljer du en medelhög oscilleringsfrekvens (elektronik max. steg 4).

Slipa med jämn hastighet och lätt tryck. Ett för kraftigt mottryck ökar inte avverkningsgraden, slippapperet slits bara snabbare.

#### Anvisningar för profilslipning.

Välj en mellan hög oscilleringsfrekvens.

#### Anvisningar för sågning.

Välj en hög oscilleringsfrekvens. Runda sågklingor kan för jämnare slitage tas bort och återmonteras i svängt läge.

#### Anvisningar för skavning.

Välj medelhög till hög oscilleringsfrekvens.

#### Underhåll och kundservice.



Under extrema betingelser kan ledande damm samlas i elverktygets inre när metall bearbetas. Elverktygets skyddsisolering kan försämrats.

Blås ofta rent elverktygets inre genom ventilationsöppningarna med torr och oljefri tryckluft och koppla in en jordfelsbrytare (FI).

När elverktygets nätsladd skadats måste den ersättas med en speciellt förberedd nätsladd som FEIN-kundservice tillhandahåller.

För lagring av elverktyget ta bort insatsverktyget, stäng spännpaken och tryck sedan in fästelementet.

Den aktuella reservdelslistan för detta elverktyg hittar du i Internet på adress: [www.fein.com](http://www.fein.com).

#### Följande delar kan du vid behov själv byta ut:

Fästelement, spännskruv, insatsverktyg

#### Garanti och tilläggsgaranti.

Garanti lämnas på produkten enligt de lagbestämmelser som gäller i aktuellt användningsland. Dessutom lämnar FEIN en tilläggsgaranti enligt FEIN-tillverkargaranti-förklaring.

Vid leverans av aktuellt elverktyg kan vissa delar saknas av de tillbehör som beskrivs eller visas i bruksanvisningen.

#### Försäkringen om överensstämmelse.

FEIN försäkrar under exklusivt ansvar att denna produkt överensstämmer med de normativa dokument som anges på instruktionsbokens sista sida.

Tekniska publikationer finns hos: C. & E. FEIN GmbH, C-DB\_IA, D-73529 Schwäbisch Gmünd

#### Miljöskydd, avfallshantering.

Förpackning, skrotade elverktyg och tillbehör ska hantteras på miljövänligt sätt.

## Alkuperäinen käyttöohje.

## Symbolit, lyhenteet ja erikoissanasto.

Piktogrammit	Selitys
	Oheisiin dokumentteihin sekä käyttöohjeisiin ja yleisiin turvaohjeisiin on ehdottomasti perehdyttävä.
	Sahanterään ei saa koskea. Varo teräviä työkaluja, kun ne liikkuvat edestakaisin.
	Varo työkalujen teräviä reunoja kuten esim. leikkaavia työkaluja ja niiden teriä.
	Noudata viereisen tekstin tai grafiikan ohjeita!
	Ennen seuraavaa työvaihetta on pistoke irrotettava pistorasiasta, koska muutoin työkalu saattaa käynnistyä epähuomiossa itsestään.
	Työstön aikana silmät on suojattava laseilla.
	Työstön aikana on käytettävä kuulosuojainta.
	Työstön aikana on käytettävä pölysuojainta.
	Työstön aikana on käytettävä suojakäsineitä.
	Kahvapinta
	Noudata viereisen tekstin ohjeita!
	Vahvistaa, että sähkötyökalun rakenne vastaa EU-direktiivien suosituksia.
	Teksti varoittaa mahdollisesta vaarallisesta tilanteesta, joka voi johtaa vakavaan työtapaturmaan tai jopa hengenvaaraan.
	Vanhat, käytöstä poistetut sähkötyökalut ja muut sähkökäyttöiset laitteet on hävitettävä ympäristöystävällisesti johtamalla ne kierrätykseen.
	Tuote, jossa on vahvistettu tai kaksoiseristys
	Alhainen kierrosnopeus
	Korkea kierrosnopeus

Merkki	Kansainvälinen yksikkö	Kansallinen yksikkö	Selitys
$P_1$	W	W	Ottoteho
$P_2$	W	W	Antoteho
$U$	V	V	Nimellisjännite
$f$	Hz	Hz	Taajuus
$n_s$	/min, min <sup>-1</sup> , rpm, r/min	/min	Nimellinen värähtelyarvo
	°	°	Syöttöliikkeen kulma
	kg	kg	Paino vastaa EPTA-Procedure 01/2003-tietoja
$L_{pA}$	dB	dB	Äänen painetaso
$L_{wA}$	dB	dB	Äänitaso
$L_{pCpeak}$	dB	dB	Äänen painetaso huippuarvo

Merkki	Kansainvälinen yksikkö	Kansallinen yksikkö	Selitys
<i>K...</i>			Epävarmuustekijä
<i>a</i>	m/s <sup>2</sup>	m/s <sup>2</sup>	Tärinäarvo vastaa standardia EN 60745 (vektori-summa, kolmiulotteinen)
	m, s, kg, A, mm, V, W, Hz, N, °C, dB, min, m/s <sup>2</sup>	m, s, kg, A, mm, V, W, Hz, N, °C, dB, min, m/s <sup>2</sup>	Kansainväliseen SI-järjestelmään sisältyvät perusyksiköt ja sen johdannaisyksiköt.

## Työturvallisuus.

**VAROITUS** Lue kaikki turvallisuus- ja muut ohjeet. Turvallisuusohjeiden laiminlyönti saattaa johtaa sähköiskuun, tulipaloon ja/tai vakavaan loukkaantumiseen.

**Säilytä kaikki turvallisuus- ja muut ohjeet tulevaisuutta varten.**

 Sähkötyökalun saa ottaa käyttöön vasta sitten, kun ensin on perehdytty käyttöohjeeseen sekä oheisiin yleisiin turvaohjeisiin (julkaisunumero 3 41 30 054 06 1) niin, että niissä annetut ohjeet tulevat ymmärretyiksi. Säilytä kyseiset dokumentit vastaisuuden varalta ja anna ne mukaan, mikäli laite luovutetaan toisen käyttöön tai myydään eteenpäin.

Niiden ohella on noudatettava voimassa olevia lakisääteisiä työturvallisuusmääräyksiä.

### Sähkötyökalun käyttökohteet:

pienikokoisten pintojen, nurkkien ja reunojen hionta, ohuen pellin sekä puisten ja muovisten osien sahaus, kaa-vinta, kiillotus, viilaus, leikkaaminen ja katkaisu säältä suojatuissa tiloissa. Vain FEIN:in hyväksymät työkalu ja lisätarvikkeet ilman vesijäähdytystä ovat sallittuja.

### Erityiset varotoimenpiteet.

**Tartu laitteeseen sen eristytistä kahvapinnoista, jos teet töitä kohteissa, joissa työkalu saattaa osua rakenteissa piilossa oleviin sähköjohtoihin tai itse laitteen verkkojohtoon.** Jos laite osuu jännitteelliseen johtoon, sen metalliset osat saattavat johtaa sähköä, mistä on seurauksena sähköisku.

**Varmista sopivin apukeinoin työkappaleen asento ja tue se vankan alustan varaan.** Jos työkappaletta pidetään kädessä tai se tuetaan kehoa vasten, asento ei ole tarpeeksi tukeva, jolloin työkappale saattaa sinkoutua pois käsistä.

**Pidä sähkötyökalua varmassa otteessa ja niin, ettei työkalu voi koskaan osua kehoon varsinkaan tilanteissa, joissa kahvaosan lähelle sattuu jokin työkalu kuten esim. sahanterä tai leikkuri.** Terät tai terävät reunat voivat aiheuttaa viiltohaavoja.

**Muista henkilökohtaiset suojavarusteet. Käytä työstötilanteesta riippuen kasvusoajainta, silmäsuojainta tai suojalaseja. Jos mahdollista, käytä pölysuojainta, kuulo-suojainta, suojakäsineitä tai erikoisvaatetusta, joka antaa suojan ilman sinkoilevilta hioma- ja materiaalihiukkasilta.** Varsinkin silmät on suojattava eri työstöta-voilla ilman sinkoilevilta hiukkasilta. Pöly- ja hengityssuojainten täytyy pystyä suodattamaan työstössä syntyvä pöly. Pitkäaikainen altistuminen melulle saattaa heikentää kuuloa.

**Sähkötyökaluun ei saa kiinnittää kilpiä tms. poraamalla tai niittaamalla.** Jos koneen eristystä vioitetaan, seurauksena voi olla sähköiskun vaara. Suositamme tarrakiinnitteisiä kilpiä.

**Työkalun ilmanottoaukot on puhdistettava säännöllisesti sopivin apuvälinein (metallisia työkaluja ei saa käyttää).** Puhallin imee pölyä moottorin rungon sisään. Jos metallipitoista pölyä pääsee kerääntymään liikaa, siitä koituu sähköiskun vaara.

**Sähkötyökalua ei saa suunnata suoraan itseän, muihin henkilöihin tai eläimiin päin.** Terävistä tai kuumentu-neista työkaluista aiheutuu tapaturman vaara.

**Tarkasta liitäntäjohdon ja pistokkeen kunto, ennen kuin otat koneen käyttöön.**

**Suositus: Käytä sähkökoneen kanssa aina vikavirtasuojakytkintä (PRCD-K), jonka nimellistoimintavirta on 30 mA tai sitä pienempi.**

### Terveydelle vaarallisten pölyjen käsittely

Työvaiheissa, joissa työkalulla lastutaan materiaalia, voi syntyä vaarallista pölyä.

Tietynäntyyppisen pölyn koskettaminen tai hengittäminen voi aiheuttaa allergisia reaktioita ja/tai hengitysteiden sairauksia, syöpää tai hedelmällisyyteen vaikuttavia vaurioita. Tällaista pölyä voi erittyä esim. asbestista ja asbestipitoisista materiaaleista, lyijypitoisista maaleista, metallista, eräistä puulaaduista, mineraaleista, kivipitoisista materiaaleista erittyvistä silikaateista, maalinpoistoaineista, puunsuoja-aineista sekä eliöntorjunta-aineista. Riskin suuruus pölyä hengitettäessä riippuu niiden määrästä. Suositamme käyttämään tarkoitukseen sopivaa poistoimuria sekä henkilökohtaista suojavarustusta ja huolehtimaan työpaikan riittävästä tuuletuksesta. Asbestipitoisen materiaalin työstö on paras jättää ammattihenkilökunnan hoidettavaksi.

Puupöly ja kevytmetallipöly sekä hionnassa syntyvä pöly yhdessä kemiallisten aineiden kanssa voivat epäsuotuisissa olosuhteissa syttyä itsestään palamaan tai aiheuttaa räjähdysten. Kipinointia pölysäiliön läheisyydessä on vältettävä, samoin sähkötyökalun ja hiottavan esineen yli-kuumenemista. Pölysäiliö on hyvä tyhjentää ajoissa. Materiaalin valmistajan työstöohjeita on noudatettava, samoin kuin maakohtaisesti voimassa olevia, kyseisten materiaalien työstöön liittyviä määräyksiä.

### Käsiin ja käsivarsiin kohdistuva tärinä

Tässä ohjeessa ilmoitettu tärinäarvo on mitattu standardin EN 60745 mukaista mittausmenetelmää noudattaen ja sitä voidaan soveltaa verrattaessa sähkötyökalujen arvoja keskenään. Arvoa voidaan soveltaa myös arvioitaessa alustavasti värinästä aiheutuvaa kuormitusta.

Ilmoitettu värinätaaso vastaa sähkötyökalun pääasiallisia käyttösovelluksia. Mikäli sähkötyökalua käytetään muihin tarkoituksiin tai siinä käytetään muita lisätarvikkeita tai mikäli työkalun huolto on puutteellinen, värinätaaso saattaa poiketa tässä ilmoitetusta. Siinä tapauksessa värinätaaso voi nousta selvästi koko työkohteessa.

Värinätaason tarkan arvioinnin kannalta on tärkeää ottaa huomioon myös ne ajat, jolloin sähkötyökalu on kytketty pois päältä sekä ajat, jolloin työkalu on käynnissä, mutta sillä ei työstetä materiaalia. Siinä tapauksessa värinätaaso voi nousta selvästi koko työkohteessa.

Jotta koneen käyttäjä välttyisi värinän aiheuttamilta haitoilta, on hyvä sopia ylimääräisistä turvajärjestelyistä, esim. laatia ohjeet sähkökoneen ja sen työkalujen huollosta, työvaiheiden organisoinnista ja työturvallisuudesta.

#### Sallitut värinän raja-arvot

Tärinäaste	a
FEIN-työkalujen värinärasitusluokat	Painotettu kiihtyvyyss*
VC0	< 2,5 m/s <sup>2</sup>
VC1	< 5 m/s <sup>2</sup>
VC2	< 7 m/s <sup>2</sup>
VC3	< 10 m/s <sup>2</sup>
VC4	< 15 m/s <sup>2</sup>
VC5	> 15 m/s <sup>2</sup>
Ka	3 m/s <sup>2</sup>

\* Arvot on laskettu vakiotyöajaksi pohjalta: se käsittää joutokäynti- ja täyskuormatilat, jotka kestoltaan ovat saman pituiset. Työkalun värinätasoluokka on ilmoitettu liitteenä olevalla lehdellä 3 41 30 421 06 0.

#### Työstöohjeita.

**Lisätarvikkeita, joita FEIN ei ole hyväksynyt tai ei suosita nimenomaan tähän sähkötyökaluun, ei saa käyttää.** Jos sähkötyökalussa käytetään muita kuin alkuperäisiä FEIN-lisätarvikkeita, kone ylikuumentuu ja vaurioituu käyttökelvottomaksi.

 **Kytke koneeseen virta ennen kuin viet sen työkalupaletta vasten.**

Työkalun asentoa voi muuttaa 45°-kulmassa, joten sen voi kiinnittää sopivimpaan työstöasentoon.

#### Työkalun vaihto (ks. sivu 5).

 **Paina kiinnityselementti paikalleen pohjaan saakka. Sulje sitten kiristinvipu.**

 **Varo käsiä ja sormia, kun käännät kiristinvivun takaisin lukitusasentoon – ruhjevammojen vaara.** Kiristinvipu voi ponnahtaa jousivoiman vaikutuksesta voimakkaasti takaisinpäin.

#### Hiontasuosituksia.

Paina kone ja sen hiomatyökalu lyhyesti voimalla tasaista pintaa vasten ja kytke kone päälle pieneksi hetkeksi. Se parantaa pitoa ja ehkäisee ennalta enneaikaista kulumista. Jos vain toinen puoli hiomapaperista on kulunut, hiomapaperin voi irrottaa, kääntää 120° asteen verran ja käyttää samaa paperia edelleen.

Työskentele käyttäen hiomalevyn koko pintaa, ei ainoastaan kärkeä.

Valitse suuri värähtelytaajuus, kun hiot kolmiohiomalevyn kanssa (elektroniikka vaihe 4 – 6), valitse keskisuuri värähtelytaajuus, kun käytät pyöreää hiomalautasta (elektroniikka maks. vaihe 4).

Hio tasaisella liikkeellä ja kevyesti painaen. Liian voimakas painaminen ei kuitenkaan paranna työtulosta, hiomaperi kuulu silloin nopeammin.

#### Ohjeita muotohiontaan.

Valitse keskisuuri värähtelytaajuus.



#### Sahaussuosituksia.

Valitse korkea taajuus. Pyöreät sahanterät voi irrottaa välillä ja kiinnittää takaisin koneeseen limitäin, jolloin koko terän pinnan voi käyttää hyväksi.

#### Kaavintasuosituksia.

Valitse keskimääräinen tai korkea taajuus.

#### Kunnossapito, huolto.

  Epädullisissa käyttöolosuhteissa voi koneen sisään kertyä suuri määrä sähköä johtavaa metallipölyä. Se voi olla haitaksi sähkötyökalun suojaeristykselle. Työkalu on hyvä puhdistaa sisäpuolelta tarpeeksi usein puhaltamalla ilmanvaihtoaukkojen kautta sisään kuivaa ja öljytöntä paineilmaa. Lisäksi koneen liitännässä voi käyttää vikavirtasuojakytkintä (FI).

Jos sähkötyökalun liitäntäjohto on vioittunut, sen saa vaihtaa ainoastaan uuteen laitekohtaiseen liitäntäjohtoon, jonka voi tilata FEIN-palvelusta.

Ennen kuin sähkökone pannaan säilytyspaikkaan, siitä on poistettava työkalu, kiristinvipu on painettava alas ja lopuksi kiinnityselementti sisään.

Tähän sähkötyökaluun kuuluvan varaosaluettelon voi hakea internet-osoitteesta [www.fein.com](http://www.fein.com).

#### Seuraavat osat voi tarvittaessa vaihtaa itse:

Kiinnitysosa, kiristysruuvi, vaihtotyökalut

#### Takuu.

Tuotteeseen pätee takuu, joka vaaditaan sen tuonti-maassa. Sen ohella pätee FEINin takuuehdoissa määrittämä valmistajakohtainen takuu.

Kaikki tässä käyttöohjeessa mainitut tai kuvissa esitetyt lisätarvikkeet eivät välttämättä kuulu sähkötyökalun toimitussisältöön.

#### EU-vastaavuus.

Tmi. FEIN vakuuttaa ja vastaa yksin siitä, että tämä tuote on käyttöohjeen viimeisellä sivulla mainittujen määräysten ja standardien mukainen.

Teknisen dokumentaation laatinut: C. & E. FEIN GmbH, C-DB\_IA, D-73529 Schwäbisch Gmünd

#### Ympäristönsuojelu, jätehuolto.

Pakkausmateriaalit, käytöstä poistetut sähkötyökalut sekä lisävarusteet on johdettava kierrätykseen.

Orijinal kullanım kılavuzu.

### Kullanılan semboller, kısaltmalar ve kavramlar.

Sembol, işaret	Açıklama
	Kullanma kılavuzu ve genel güvenlik talimatı gibi ekteki belgeleri mutlaka okuyun.
	Testere bıçağına dokunmayın. İleri geri hareket eden keskin uçlar nedeniyle tehlike.
	Uçların keskin kenarlarına karşı uyarı, örneğin kesici bıçağın kenarı.
	Yandaki metin veya grafikteki talimata uyun!
	Bu işlem adımından önce şebeke fişini prizden çekin. Aksi takdirde elektrikli el aletinin yanlışlıkla çalışması durumunda yaralanma tehlikesi vardır.
	Çalışırken koruyucu gözlük kullanın.
	Çalışırken koruyucu kulaklık kullanın.
	Çalışırken tozdan korunma donanımı kullanın.
	Çalışırken koruyucu eldiven kullanın.
	Tutma yüzeyi
	Yandaki metinde bulunan uyarılara uyun!
	Elektrikli el aletinin Avrupa Birliği yönetmeliklerine uyumlu olduğunu onaylar.
	<b>UYARI</b> Bu uyarı, ciddi yaralanmalara veya ölüme neden olabilecek muhtemel tehlikeli bir durumu gösterir.
	Kullanım ömrünü tamamlamış elektrikli el aletleri ve diğer elektro teknik ve elektrikli ürünler ayrı ayrı toplanmak ve çevre dostu geri kazanım merkezlerine gönderilmek zorundadır.
	İkili veya güçlendirilmiş izolasyonlu ürünler
	Küçük titreşim sayısı
	Büyük titreşim sayısı

Sembol	Uluslararası birim	Ulusal birim	Açıklama
$P_1$	W	W	Giriş gücü
$P_2$	W	W	Çıkış gücü
$U$	V	V	Nominal gerilim
$f$	Hz	Hz	Frekans
$n_s$	/min, min <sup>-1</sup> , rpm, r/min	/dak	Ölçülen titreşim sayısı
	°	°	Titreşim açısı
	kg	kg	Ağırlığı EPTA-Procedure 01/2003'e uygun
$L_{pA}$	dB	dB	Ses basıncı seviyesi
$L_{wA}$	dB	dB	Gürültü emisyonu seviyesi



Sembol	Uluslararası birim	Ulusal birim	Açıklama
$L_{pCpeak}$	dB	dB	En yüksek ses basıncı seviyesi
$K_{...}$			Tolerans
$a$	$m/s^2$	$m/s^2$	Titreşim emisyon değeri EN 60745'e göre (üç yönün vektör toplamı)
	m, s, kg, A, mm, V, W, Hz, N, °C, dB, min, $m/s^2$	m, s, kg, A, mm, V, W, Hz, N, °C, dB, dak, $m/s^2$	Temel ve türetilen değerler uluslararası birimler sistemi SI'den alınmıştır.

## Güvenliğiniz için.

### ⚠ UYARI

**Bütün güvenlik talimat ve uyarılarını okuyun.** Güvenlik talimat ve uyarılarına uyulmadığı takdirde elektrik çarpması, yangın ve/veya ağır yaralanmalara neden olunabilir.

**Bütün güvenlik talimatı ve uyarılarını ilerde kullanmak üzere saklayın.**



Bu kullanma kılavuzunu ve ekteki "Genel güvenlik talimatı" 'nı (ürün kodu 3 41 30 054 06 1) esaslı biçimde okuyup tam olarak anlamadan bu elektrikli el aletini kullanmayın. Anılan belgeleri ileride kullanmak üzere saklayın ve elektrikli el aletini başkalarına verdiğinizde veya devrettiğinizde bu belgeleri de verin. İlgili ulusal çalışma hükümlerine de uyun.

### Elektrikli el aletinin tanımı:

hava koşullarına karşı korunmalı ortamlarda, FEIN tarafından müsaade edilen uç ve aksesuarla su beslemesi olmadan küçük yüzeylerin, köşe ve kenarların taşlanması, ince sacların, ahşabın ve plastik parçaların kesilmesinde, raspalama, polisaj yapma ve kesme işlerinde kullanılan çok yönlü alet.

### Özel güvenlik talimatı.

**Alet ucunun görünmeyen akım kablolarına veya aletin şebeke bağlantı kablosuna rastlama olasılığı bulunan işleri yaparken aleti izolasyonlu tutamak yüzeylerinden tutun.** Gerilim ileten kablolarla temasa geldiğinde aletin metal parçaları elektrik gerilimine maruz kalabilir ve elektrik çarpması olabilir.

**İş parçasını sağlam bir zemine güvenli bir biçimde tespit edip desteklemek üzere kısıkaç, mengene veya uygun tertibatlar kullanın.** İş parçasını sadece elinizle tutacak veya bedeninizle destekleyecek olursanız güvenli tutuş sağlayamazsınız ve yaptığınız iş üzerindeki kontrolü kaybedebilirsiniz.

**Testere bıçakları veya kesici uçların tutma alanına yöneldiği işleri yaparken elektrikli el aletini bedeninize temas etmeyecek biçimde tutun.** Kesici kenarlarla temas yaralanmalara neden olabilir.

**Kişisel koruyucu donanım kullanın. Yaptığınız işe göre tam yüz siperliği, göz koruma donanımı veya koruyucu gözlük kullanın. Eğer uygunsa küçük taşlama ve malzeme parçacıklarına karşı koruma sağlayan toz maskesi, koruyucu kulaklık, koruyucu iş eldivenleri veya özel iş önlüğü kullanın.** Gözler çeşitli uygulamalarda etrafa savrulan parçacıklardan korunmalıdır. Toz veya soluma maskesi çalışma sırasında ortaya çıkan tozları filtre eder. Uzun süre yüksek gürültü altında çalışırsanız işitme kaybına uğrayabilirsiniz.

**Elektrikli el aletinin üstüne etiket ve işaretlerin vidalanması veya perçinlenmesi yasaktır.** Hasar gören

izolasyon elektrik çarpmasına karşı koruma sağlamaz. Yapımcı etiketler kullanın.

**Elektrikli el aletinin havalandırma aralıklarını metal olmayan araçlarla düzenli aralıklarla temizleyin.** Motor fanı tozu gövdenin içine çeker. Metal tozunun aşırı ölçüde birikmesi elektriksel tehlike yaratır.

**Elektrikli el aletini kendinize, başkalarına veya hayvanlara doğrultmayın.** Keskin veya ısınmış uçlar nedeniyle yaralanma tehlikesi vardır.

**Aleti çalıştırmadan önce her defasında şebeke bağlantı kablosunda ve şebeke fişinde hasar olup olmadığını kontrol edin.**

**Tavsiye: Elektrikli aletini daima 30 mA veya daha düşük hatalı akım değerine sahip bir hatalı akım koruma şalteri (RCD) üzerinden çalıştırın.**

### Tehlikeli tozlarda çalışma

Bu aletle malzemelerin kazındığı işlerde tehlikeli olabilecek tozlar ortaya çıkar.

Örneğin asbest, asbest içeren malzemeler, kurşun içeren boyalar, metaller, bazı ahşap türleri, mineraller, taş içerikli malzemelere ait silikat parçacıkları, boya incelticiler, ahşap koruyucu maddeler, su araçlarında kullanılan zehirli koruyucu maddelere dokunmak veya bunları solunmak kullanıcılar da alerjik reaksiyonlara ve/veya solunum yolu hastalıklarına, üreme rahatsızlıklarına neden olabilir. Tozların solunma tehlikesi yayılımla ilgilidir. Yaptığınız işte ortaya çıkan toza uygun bir emme tertibatı ve kişisel koruyucu donanım kullanın ve çalıştığınız yerin iyice havalandırılmasını sağlayın. Asbest içeren malzemelerin işlenmesini uzmanlara bırakın.

Ahşap tozu ve hafif metal tozu, kızgın malzeme tozu ile kimyasal maddelerin karışımı elverişsiz koşullarda kendiliğinden tutuşabilir ve patlamaya neden olabilir. Çalışırken ortaya çıkan kıvılcıkların toz haznelere yönelmesini, elektrikli aletinin ve malzeme kazıma işlemi esnasında ortaya çıkan malzemenin aşırı ölçüde ısınmasını önleyin, toz haznelerini zamanında boşaltın, malzeme üreticisinin talimatlarına ve ülkenizdeki malzeme işleme yönetmeliklerine uyun.

### El kol titreşimi

Bu talimatta belirtilen titreşim seviyesi EN 60745'e uygun bir ölçme yöntemi ile belirlenmiş olup, elektrikli el aletlerinin mukayesesinde kullanılabilir. Bu değer ayrıca kullanıcıya binen titreşim yükünün geçici olarak tahmin edilmesine de uygundur.

Belirtilen titreşim seviyesi elektrikli el aletinin temel kullanımına aittir. Ancak elektrikli el aleti farklı uçlar veya yetersiz bakımla farklı işlerde kullanılacak olursa, titreşim seviyesinde farklılıklar ortaya çıkabilir. Bu da toplam çalışma süresinde kullanıcıya binen titreşim yükünü önemli ölçüde artırabilir.

Kullanıcıya binen titreşim yükünü tam olarak tahmin edebilmek için, aletin kapalı veya açık olduğu halde gerçekten kullanımda olmadığı süreler de dikkate alınmalıdır. Bu, toplam çalışma süresinde kullanıcıya binen titreşim yükünü önemli ölçüde azaltabilir. Kullanıcıyı titreşim etkilerine karşı korumak üzere ek güvenlik önlemleri tespit edin; örneğin: Elektrikli el aletinin ve uçların bakımı, ellerin sıcak tutulması, iş süreçlerinin organize edilmesi.

#### Vibrasyon emisyon değerleri

Titreşim	a
Titreşim sınıfına göre FEIN uçlarının sınıflandırılması	Değerlendirilen hızlanma*
VC0	< 2,5 m/s <sup>2</sup>
VC1	< 5 m/s <sup>2</sup>
VC2	< 7 m/s <sup>2</sup>
VC3	< 10 m/s <sup>2</sup>
VC4	< 15 m/s <sup>2</sup>
VC5	> 15 m/s <sup>2</sup>
Ka	3 m/s <sup>2</sup>

\* Bu değerler süreleri aynı olan boştaki ve tam yükteki çalışmadan oluşan bir çalışma periyoduna dayanmaktadır.  
Uca ait titreşim sınıfı için ekteki veri yaprağına 3 41 30 421 06 0 bakın.

#### Çalışırken dikkat edilmesi gereken hususlar.

**FEIN tarafından bu elektrikli el aleti için öngörülmemen ve tavsiye edilmeyen aksesuarı kullanmayın.** Orijinal FEIN aksesuarından başka aksesuarın kullanılması elektrikli el aletinin aşırı ısınmasına ve hasar görmesine neden olur.

**Elektrikli el aletini sadece çalışır durumda iş parçasına yöneltin.**

Ucun konumu 45°-adım halinde değiştirilebilir ve en uygun çalışma pozisyonunda tespit edilebilir.

**Uç değiştirme (Bakınız: Sayfa 5).**

**Tespit elemanını sonuna kadar sıkıca bastırın. Daha sonra germe kolunu kapatın.**

**Germe kolunun geri hareketine karşı elinizi ve parmaklarınızı koruyun.** Germe kolu yay kuvveti nedeniyle güçlü bir biçimde geri hareket eder.

#### Zımparalamaya ait açıklamalar.

Zımpara kağıdı ile birlikte elektrikli el aletini düz bir yüzeye kısa süre kuvvetlice bastırın ve elektrikli el aletini kısa süre açın. Bu iyi bir kavrama sağlar ve zamanından önce aşınmayı önler.

Zımpara kağıdının sadece bir ucu aşındığında, zımpara kağıdı çekilebilir ve 120° döndürülerek tekrar takılabilir. Zımpara levhasının ucu ile değil bütün yüzeyi ile çalışın.

Üçgen zımpara levhası ile çalışırken yüksek titreşim frekansını seçin (Elektronik kademe 4 – 6), yuvarlak zımpara levhası kullanırken orta titreşim frekansını seçin (Elektronik maksimum kademe 4).

Sürekli hareket ve hafif bastırma kuvveti ile zımpara yapın. Yüksek bastırma kuvveti kazıma performansını artırmaz, tam tersine zımpara kağıdının daha çabuk aşınmasına neden olur.

#### Profil zımpara için notlar.

Orta titreşim frekansını seçin.

#### Kesmeye ait açıklamalar.

Yüksek bir titreşim frekansını seçin. Her taraflarının aynı ölçüde aşınması için yuvarlak testere bıçakları gevşetilerek başka konumlarda tekrar sıkılabilir.

#### Kazımaya ait açıklamalar.

Orta ile yüksek titreşim frekansını aralığında çalışın.

#### Bakım ve müşteri servisi.

**Aşırı kullanım koşullarında metaller işlenirken elektrikli el aletinin içinde iletken tozlar birikebilir.** Elektrikli el aletinin koruyucu izolasyonu bundan olumsuz yönde etkilenebilir. Elektrikli el aletinin iç kısmını sık sık basınçlı hava ile temizleyin veya bir hatalı akım koruma şalteri (FI) kullanın. Elektrikli el aletinin bağlantı kablosu hasar görecektir olursa, FEIN müşteri servisinden temin edilebilecek özel olarak hazırlanmış bir bağlantı kablosu ile değiştirilebilir. Elektrikli el aletini saklamak üzere ucu çıkarın, germe kolunu kapatın ve ancak bundan sonra tespit elemanını içeri bastırın.

Bu elektrikli el aletinin güncel yedek parça listesini İnternette [www.fein.com](http://www.fein.com) sayfasında bulabilirsiniz.

#### Aşağıdaki parçaları gerektiğinde kendiniz de değiştirebilirsiniz:

Tespit elemanları, sıkma vidası, uçlar

#### Teminat ve garanti.

Ürüne ilişkin teminat piyasaya sunulduğu ülkenin yasal düzenlemeleri çerçevesinde geçerlidir. Ayrıca FEIN, FEIN üretici garanti beyanına uygun bir garanti sağlar.

Elektrikli el aletinizin teslimat kapsamında bu kullanma kılavuzunda tanımlanan veya şekli gösterilen aksesuarın sadece bir parçası da bulunabilir.

#### Uyumluluk beyanı.

FEIN firması tek sorumlu olarak bu ürünün bu kullanım kılavuzunun son sayfasında belirtilen ilgili koşullara uygun olduğunu beyan eder.

Teknik belgelerin bulunduğu merkez: C. & E. FEIN GmbH, C-DB\_IA, D-73529 Schwäbisch Gmünd

#### Çevre koruma, tasfiye.

Ambalaj malzemesi, kullanım ömrünü tamamlamış elektrikli el aletleri ve aksesuar çevre dostu geri kazanım merkezine gönderilmelidir.

## Eredeti használati utasítás.

## A használt jelölések és fogalmak.

Szimbólumok, jelek	Magyarázat
	Mindenképpen olvassa el a mellékelt dokumentációt, mint például a kezelési útmutatót és a biztonsági tájékoztatót.
	Ne érjen hozzá a fűrészlaphoz. Az ide-oda mozgó éles tartozékok veszélyt jelentenek.
	Figyeljen a tartozékok éleire, például a vágókések vágóélére.
	Tartsa be az oldalsó szövegben vagy ábrán található utasításokat!
	Ezen munkalépés megkezdése előtt húzza ki a hálózati csatlakozó dugót a dugaszoló aljzatból. Ellenkező esetben az elektromos kéziszerszám akaratlan elindulása sérüléseket okozhat.
	A munkák közben használjon védőszemüveget.
	A munkák közben használjon zajtompító fülvédőt.
	A munkák közben használjon porvédő álarcot.
	A munkák közben használjon kézvédőt.
	Fogantyú-felület
	Ügyeljen a jel mellett álló szövegben található tájékoztatásra!
CE	A CE-jel igazolja, hogy az elektromos kéziszerszám megfelel az Európai Unió irányelveinek.
	Ez a tájékoztató egy lehetséges veszélyes helyzetre figyelmeztet, amely súlyos vagy halálos sérüléshez vezethet.
	A használaton kívül helyezett elektromos kéziszerszámokat és egyéb elektrotechnikai és elektromos termékeket külön össze kell gyűjteni és a környezetvédelmi szempontoknak megfelelő újrafelhasználásra kell leadni.
	Kettős, vagy megerősített szigeteléssel ellátott termék
	Alacsony rezgésszám
	Magas rezgésszám

Jel	Nemzetközi egység	Magyarországon használatos egység	Magyarázat
$P_1$	W	W	Teljesítményfelvétel
$P_2$	W	W	Leadott teljesítmény
$U$	V	V	Feszültség
$f$	Hz	Hz	Frekvencia
$n_s$	/min, $\text{min}^{-1}$ , rpm, r/min	/perc	Méretezési rezgésszám
	°	°	Rezgési szög
	kg	kg	Súly az „EPTA-Procedure 01/2003” (2003/01 EPTA-szabvány) szerint

Jel	Nemzetközi egység	Magyarországon használatos egység	Magyarázat
$L_{pA}$	dB	dB	Hangnyomás szint
$L_{wA}$	dB	dB	Hangteljesítmény szint
$L_{pCpeak}$	dB	dB	Hangnyomásszint csúcérték
$K_{...}$			Szórás
$a$	$m/s^2$	$m/s^2$	A rezgés kibocsátási összérték (a három irányban mért rezgés vektorösszege) az EN 60745 szabványnak megfelelően
	m, s, kg, A, mm, V, W, Hz, N, °C, dB, min, $m/s^2$	m, s, kg, A, mm, V, W, Hz, N, °C, dB, perc, $m/s^2$	Az SI nemzetközi egységrendszer alapegységei és levezetett egységei.

## Az Ön biztonsága érdekében.

**⚠ FIGYELMEZTETÉS** Olvassa el az **összes biztonsági figyelmeztetést és előírást**. A következőkben leírt előírások betartásának elmulasztása áramütésekhez, tűzhez és/vagy súlyos testi sérülésekhez vezethet.

**Kérjük a későbbi használatra gondosan őrizze meg ezeket az előírásokat.**

 Ne használja ezt az elektromos kéziszerszámot, mielőtt gondosan el nem olvasta és meg nem értette ezt a kezelési útmutatót és a mellékelt „Általános biztonsági tájékoztatót” (dokumentáció száma: 3 41 30 054 06 1). A fent megnevezett dokumentációt a későbbi használatához őrizze meg és az elektromos kéziszerszám továbbadása vagy eladása esetén adja tovább az új tulajdonosnak. Ugyanígy tartsa be az idevonatkozó helyi munkavédelmi rendelkezéseket.

### Az elektromos kéziszerszám rendeltetése:

az időjárás hatásaitól védett helyen a FEIN cég által engedélyezett szerszámokkal és tartozékokkal, vízhozzávezetés nélkül kisebb felületek, sarkak és élek csiszolására, vékony fémlapok, fa és műanyag alkatrészek fűrészelésére, valamint hántolásra, polírozásra, reszelésre és darabolásra

### Biztonsági információk.

**Az elektromos kéziszerszámot csak a szigetelt fogantyúfelületeknél fogva tartsa, ha olyan munkát végez, amelynek során a szerszám feszültség alatt áll, kívülről nem látható vezetékhez, vagy a készülék saját hálózati csatlakozó kábeljéhez érhet.** Ha a berendezés egy feszültség alatt álló vezetékhez ér, az elektromos kéziszerszám fémrészei szintén feszültség alá kerülhetnek és áramütéshez vezethetnek.

**Használjon kapcsokat, vagy valamilyen más praktikus módszert a munkadarab stabil alapra való rögzítéséhez és alátámasztásához.** Ha a munkadarabot csak a kezével tartja, vagy a testéhez szorítja, akkor az labilis helyzetben van, amely a szerszám feletti uralom elvesztéséhez vezethet.

**Tartsa olyan biztosan az elektromos kéziszerszámot, hogy a teste, főleg a fogantyú területére irányított szerszámokkal (pl. fűrészlapokkal vagy vágószerszámokkal) végzett munkák közben, sohasem juthasson érintkezésbe a szerszámmal.** Az éles vágóélek vagy más élek megérintése sérüléshez vezethet.

**Viseljen személyi védőfelszerelést. Használjon az alkalmazásnak megfelelő teljes védőálarcot, szemvédőt vagy védőszemüveget. Amennyiben célszerű, viseljen porvédő álarcot, zajtompító fülvédőt, védő kesztyűt vagy különleges kötenyt, amely távol tartja a csiszolószerszám- és anyagrészecskéket.** Mindenképpen védje meg a szemét a kirepülő idegen anyagoktól, amelyek a különböző alkalmazások során keletkeznek. A por- vagy védőálarcnak meg kell szűrnie a használat során keletkező port. Ha hosszú ideig ki van téve az erős zaj hatásának, elvesztheti a hallását.

**Az elektromos kéziszerszámra táblákat és jeleket csavarokkal vagy szegecsekkel felerősíteni tilos.** Egy megrongálódott szigetelés már nem nyújt védelmet az áramütés ellen. Használjon öntapadós matricákat.

**Rendszeresen tisztítsa ki egy fémmentes tárggyal az elektromos kéziszerszám szellőzőnyílásait.** A motorventilátor behúzza a port a házba. Ez túlságosan sok fémport felgyülemelése esetén villamos zárlatot okozhat.

**Sohase irányítsa az elektromos kéziszerszámot saját magára, vagy a közelben tartózkodó más személyekre, vagy állatokra.** Ez az éles vagy forró szerszámok által okozott sérülésekhez vezethet.

**Üzembe vétel előtt ellenőrizze, nincs-e megrongálódva a hálózati csatlakozó vezeték és a csatlakozó dugó.**

**Ajánlás: Az elektromos kéziszerszámot mindig csak egy 30 mA vagy annál alacsonyabb méretezésű áramú hibaáram védőkapcsolón (RCD) keresztül üzemeltesse.**

### A veszélyes porfajták kezelése

Az ezzel a szerszámmal végzett anyaglemkáló folyamatok során olyan porok keletkeznek, amelyek veszélyesek lehetnek.

Egyes porfajták (például azbeszt és azbeszt tartalmú anyagok, ólomtartalmú festékrétegek, fémek, egyes fajták, ásványok, követ tartalmazó anyagok szilikát részecskéi, festék oldószer, favedószer, a vízi járművek védelmére használt rohadás gátló anyagok) megérintése vagy belélegzése allergiás reakciókat, légúti betegségeket, rákos megbetegedéseket és a szaporodási szervek károsodását válthatják ki. A porok belélegzésével kapcsolatos kockázat az expozíció mértékétől függ. Alkalmazzon a keletkező poroknak megfelelő poreszívást, viseljen személyi védőfelszereléseket és gondoskodjon a munkahely jó szellőzéséről. Az azbeszt tartalmú anyagok megmunkálását bízza szakemberekre.

Fa és könnyűfém porok, valamint a csiszolás során keletkező porok és vegyszerek forró keverékei bizonyos körülmények között saját maguktól meggyulladhatnak, vagy robbanást okozhatnak. Gondoskodjon arról, hogy a szikrák ne a portartály felé repüljenek, kerülje el az elektromos kéziszerszám és a csiszolásra kerülő munkadarab túlhevülését, vegye figyelembe az anyag gyártójának megmunkálási előírásait, valamint az adott országban a megmunkálásra kerülő anyagokra vonatkozó érvényes előírásokat.

#### Kéz-kar vibráció

Az ezen előírásokban megadott rezgésszint az EN 60745 szabványban rögzített mérési módszerrel került meghatározásra és a készülékek összehasonlítására ez az érték felhasználható. Az érték a rezgési terhelés ideiglenes megbecsülésére is alkalmazható.

A megadott rezgésszint az elektromos kéziszerszám fő alkalmazási területeire vonatkozik. Ha az elektromos kéziszerszámot más célokra, eltérő szerszámokkal, vagy nem kielégítő karbantartás mellett használják, a rezgésszint a fenti értékektől eltérhet. Ez az egész munkaidőre vonatkozó rezgési terhelést lényeges mértékben megnövelheti.

A rezgési terhelés pontos megbecsüléséhez figyelembe kell venni azokat az időszakokat is, amikor a berendezés kikapcsolt állapotban van, vagy amikor be van ugyan kapcsolva, de nem kerül ténylegesen használatra. Ez az egész munkaidőre vonatkozó rezgési terhelést lényeges mértékben csökkentheti.

Hozzon kiegészítő biztonsági intézkedéseket a kezelőnek a rezgések hatása elleni védelmére, például: az elektromos kéziszerszám és a szerszámok megfelelő karbantartása, a kezek melegen tartása, a munkafolyamatok átgondolt megszervezése.

#### Rezgéskibocsátási értékek

Rezgés	$a$
A FEIN-betétszerszámok vibrációs osztályba való besorolása	Súlyozottgyorsulás*
VC0	< 2,5 m/s <sup>2</sup>
VC1	< 5 m/s <sup>2</sup>
VC2	< 7 m/s <sup>2</sup>
VC3	< 10 m/s <sup>2</sup>
VC4	< 15 m/s <sup>2</sup>
VC5	> 15 m/s <sup>2</sup>
Ka	3 m/s <sup>2</sup>

\* Ezek az értékek egy azonos időtartamú alpjáratból és teljes terhelésű menetből álló munkacikluson alapulnak.  
A szerszámhoz tartozó rezgési osztálybesorolás a mellékelt 3 41 30 421 06 0 sz. lapon található.

#### Kezelési tájékoztató.

**Ne használjon olyan tartozékokat, amelyeket FEIN ehhez az elektromos kéziszerszámhoz nem tervezett és nem javasolt.** A nem eredeti FEIN tartozékok alkalmazása az elektromos kéziszerszám túlmelegedéséhez és tönkremeneteléhez vezet.

#### Az elektromos kéziszerszámot csak bekapcsolva vigye fel a megmunkálásra kerülő munkadarabra.

A szerszámot 45°-os lépésekben el lehet fordítani és így a lehető legelőnyösebb munkavégzési helyzetben lehet rögzíteni.

#### Szerszámcsere (lásd a 5 oldalon).

#### Nyomja be ütközésig a csavart. Ezután zárja le a befogó kart.

 **Ügyeljen arra, hogy a befogó kar visszalendülésekor ne csipje be a kezét vagy az ujjait.** A befogó kart a rugó erőteljesen, gyorsan visszalendíti.

#### Tájékoztató a csiszoláshoz.

Nyomja rá az elektromos kéziszerszámot rövid időre erőteljesen egy sík felületre és kapcsolja be rövid időre az elektromos kéziszerszámot. Ez jó tapadást biztosít és megelőzi az idő előtti elhasználódást.

A csiszolólapot le lehet húzni és 120°-kal elfordított helyzetben ismét fel lehet tenni, ha a csiszolólapnak csak az egyik csúcsa használódott el.

Használja a munkához a csiszolólemez egész felületét, ne csak a csúcst.

A háromszögletű csiszolólemez használatához állítson be egy magas rezgési frekvenciát (az elektronika 4. – 6. fokozatát), a kerek csiszolóanyag használatahoz pedig egy közepes rezgési frekvenciát (legfeljebb az elektronika 4. fokozatát).

Folytonos mozgásban és csak enyhe nyomással csiszoljon. Ha túl erősen nyomja rá a szerszámot a munkadarabra, a lemunkálási teljesítmény nem növekszik, de a csiszolólap hamarabb elhasználódik.

#### Tájékoztató a profilcsiszoláshoz.

Válasszon ki egy közepes rezgési frekvenciát.

#### Tájékoztató a fűrészeléshez.

Válasszon egy magas rezgési frekvenciát. A kerek fűrészlapokat le lehet szerelni és elfordítva ismét fel lehet szerelni, hogy egyenletesen használódjanak el.

#### Tájékoztató a hántoláshoz.

Válasszon egy közepes vagy magas rezgési frekvenciát.

#### Üzemben tartás és vevőszolgálat.

 Különösen hátrányos körülmények fennállása esetén fémek megmunkálásakor az elektromos kéziszerszám belsejében

elektromosan vezetőképes por rakódhat le. Ez hátrányos hatással lehet az elektromos kéziszerszám védőszigetelésére. Fújja ki gyakran az elektromos kéziszerszám belső terét a szellőzőnyíláson keresztül száraz és olajmentes préslevegővel és a iktasson be a hálózati vezeték elé egy hibaáram védőkapcsolót (FI). Ha az elektromos kéziszerszám csatlakozó vezetéke megrongálódott, akkor ezt egy speciálisan előkészített csatlakozó vezetékre kell kicserélni, amely a FEIN vevőszolgálatnál kapható.

Az elektromos kéziszerszám tárolásához távolítsa el a szerszámot, zárja le a befogókart és csak ezután nyomja be a rögzítő elemet.

Ennek az elektromos kéziszerszámnak a pillanatnyilag érvényes pótalkatrész-listáját az Internetből a [www.fein.com](http://www.fein.com) címen találhatja meg.



**A következő alkatrészeket szükség esetén Ön saját maga is kicserélheti:**

Rögzítő elem, szorítócsavar, szerszámok

### **Jótállás és szavatosság.**

A termékre vonatkozó jótállás a forgalomba hozási országban érvényes törvényes rendelkezéseknek megfelelően érvényes. Termékeinket ezen túlmenően a FEIN jótállási nyilatkozatában leírtaknak megfelelő kiterjesztett garanciával szállítjuk.

Az elektromos kéziszerszám szállítási terjedelmében lehet, hogy az ezen kezelési útmutatóban leírásra vagy ábrázolásra került tartozékoknak csak egy része található meg.

### **Megfelelőségi nyilatkozat.**

A FEIN egyedüli felelőséggel kijelenti, hogy ez a termék megfelel az ezen kezelési útmutató utolsó oldalán megadott idevonatkozó előírásoknak.

A műszaki dokumentáció a következő helyen található:  
C. & E. FEIN GmbH, C-DB\_IA,  
D-73529 Schwäbisch Gmünd

















### **Környezetvédelem, hulladékkezelés.**

A csomagolásokat, a selejtes elektromos kéziszerszámokat és tartozékokat a környezetvédelmi szempontoknak megfelelően kell újra felhasználni.



## Původní návod k obsluze.

## Použité symboly, zkratky a pojmy.

Symbol, značka	Vysvětlení
	Nezbytně čtěte příložené dokumenty jako návod k obsluze a všeobecná bezpečnostní upozornění.
 	Nedotýkejte se pilového listu. Nebezpečí dané sem a tam se pohyujícími ostrými nasazovacími nástroji.
	Varování před ostrými hranami nasazovacích nástrojů, jako např. ostří řezacích nožů.
	Uposlechněte pokynů ve vedle stojícím textu nebo grafice!
	Před tímto pracovním krokem vytáhněte síťovou zástrčku ze síťové zásuvky. Jinak existuje nebezpečí poranění díky neúmyslnému rozběhu elektronářadí.
	Při práci použijte ochranu očí.
	Při práci použijte ochranu sluchu.
	Při práci použijte ochranu proti prachu.
	Při práci použijte ochranu rukou.
	Oblast uchopení
	Dbejte upozornění ve vedlejším textu!
<b>CE</b>	Potvrzuje shodu elektronářadí se směrnicemi evropského společenství.
<b>VAROVÁNÍ</b>	Toto upozornění ukazuje možnou nebezpečnou situaci, která může vést k vážným poraněním nebo smrti.
	Vyřazené elektronářadí a další elektrotechnické a elektrické výrobky rozebrané shromážděte a dodejte k opětovnému zhodnocení nepoškozujícímu životní prostředí.
	Výrobek s dvojitou nebo zesílenou izolací
	Malý počet kmitů
	Velký počet kmitů

Značka	Jednotka mezinárodní	Jednotka národní	Vysvětlení
$P_1$	W	W	Příkon
$P_2$	W	W	Výkon
$U$	V	V	Jmenovité napětí
$f$	Hz	Hz	Frekvence
$n_s$	/min, min <sup>-1</sup> , rpm, r/min	/min	Jmenovité napětí
	°	°	Úhel oscilace
	kg	kg	Hmotnost podle EPTA-Procedure 01/2003
$L_{pA}$	dB	dB	Hladina akustického tlaku
$L_{wA}$	dB	dB	Hladina akustického výkonu
$L_{pCpeak}$	dB	dB	Špičková hladina akustického tlaku

Značka	Jednotka mezinárodní	Jednotka národní	Vysvětlení
K...			Nepřesnost
a	m/s <sup>2</sup>	m/s <sup>2</sup>	Hodnota emise vibrací podle EN 60745 (vektorový součet tří os)
	m, s, kg, A, mm, V, W, Hz, N, °C, dB, min, m/s <sup>2</sup>	m, s, kg, A, mm, V, W, Hz, N, °C, dB, min, m/s <sup>2</sup>	Základní a odvozené jednotky z mezinárodní soustavy jednotek SI.

## Pro Vaši bezpečnost.

**VAROVÁNÍ** Čtete všechna varovná upozornění a pokyny. Zanedbání při dodržování varovných upozornění a pokynů mohou mít za následek zásah elektrickým proudem, požár a/nebo těžká poranění.

**Všechna varovná upozornění a pokyny do budoucna uschovejte.**

 Toto elektronářadí nepoužívejte, dokud jste si důkladně nepřečetli a zcela neporozuměli tomuto návodu k obsluze a též příloženým „Všeobecným bezpečnostním upozorněním“ (číslo spisu 3 41 30 054 06 1). Uchovejte uvedené podklady k pozdějšímu použití a předějte je při zapůjčení nebo prodeji elektronářadí. Dbejte rovněž příslušných národních ustanovení ochrany při práci.

### Určení elektronářadí:

k broušení malých ploch, rohů a hran, k řezání tenkých plechů, dřevěných a plastových dílů, k zaškrabávání, leštění, rašplování, řezání a oddělování pomocí nasazovacích nástrojů a příslušenství schválených firmou FEIN, bez přívodu vody v prostředí chráněném před povětrnostními vlivy.

### Speciální bezpečnostní předpisy.

**Pokud provádíte práce, u kterých může pracovní nástroj zasáhnout skrytá elektrická vedení nebo vlastní síťový kabel, držte stroj na izolovaných plochách rukojetí.**

Kontakt s elektrickým vedením vedoucím napětí může uvést i kovové díly stroje pod napětí a vést k úderu elektrickým proudem.

**Použijte svěrky nebo jiný praktický způsob k zajištění a podepření obrobku na stabilní podložce.** Pokud držíte obrobek pouze rukou nebo proti Vašemu tělu, nachází se v nestabilním stavu, který může vést ke ztrátě kontroly.

**Uchopte elektronářadí tak bezpečně, aby Vaše tělo, zejména při pracích s nasazovacími nástroji jako jsou pilové listy nebo rezné nástroje nasměrovanými do prostoru uchopení, nikdy nepřišlo do styku s nasazovacím nástrojem.** Dotek s ostrými břity nebo hranami může vést k poranění.

**Noste osobní ochranné vybavení. Podle aplikace použijte ochranu celého obličeje, ochranu očí nebo ochranné brýle. Taktéž adekvátně noste ochrannou masku proti prachu, ochranu sluchu, ochranné rukavice nebo speciální zástěru, jež Vás ochrání před malými částicemi brusiva a materiálu.** Oči mají být chráněny před odletujícími cizími tělisky, jež vznikají při různých aplikacích. Protiprachová maska či respirátor musejí při používání vznikající prach odfiltrovat. Pokud jste dlouho vystaveni silnému hluku, můžete utrpět ztrátu sluchu.

**Je zakázáno šroubovat nebo nýtovat na elektronářadí štítky nebo značky.** Poškozená izolace nenabízí žádnou ochranu proti úderu elektrickým proudem. Použijte nalepovací štítky.

**Pravidelně čistěte větrací otvory elektronářadí nekovovými nástroji. Ventilátor motoru vtahuje prach do tělesa.** To může způsobit při nadměrném nahromadění kovového prachu elektrické ohrožení.

**Nesměřujte elektronářadí proti sobě ani jiným osobám či zvířatům.** Existuje nebezpečí zranění od ostrých nebo horkých pracovních nástrojů.

**Před uvedením do provozu zkontrolujte vedení síťové přípojky a síťovou zástrčku na poškození.**

**Doporučení: elektronářadí provozujte vždy přes proudový chránič (RCD) s jmenovitým svodovým proudem 30 mA či méně.**

### Zacházení s nebezpečným prachem

Při pracovních procesech s úběrem materiálu pomocí tohoto nářadí vzniká prach, který může být škodlivý. Dotyk nebo vdechnutí některého prachu jako např. azbestu a materiálů s obsahem azbestu, olovnatých nátěrů, kovu, některých druhů dřeva, minerálů, částecek křemičitanů z materiálů s obsahem kamene, rozpouštědel barev, prostředků na ochranu dřeva, antivegetativních nátěrů plavidel, může u osob vyvolat alergické reakce a/nebo onemocnění dýchacích cest, rakovinu, poruchy reprodukce. Riziko dané vdechnutím prachu závisí na expozici. Použijte odsávání určené na vznikající prach a též osobní ochranné pomůcky a postarejte se o dobré větrání pracovního místa. Opracovávání materiálů s obsahem azbestu přenechte pouze odborníkům.

Dřevěný prach a prach lehkých kovů, horké směsi z brusného prachu a chemických látek se mohou za nepříznivých podmínek samy vznítit nebo způsobit výbuch. Zabraňte odletu jisker ve směru zásobníku prachu a též přehřátí elektronářadí a broušeného materiálu, nádobu na prach včas vyprazdňujte, dbejte upozornění výrobce materiálů k opravování a též ve Vaší zemi platných předpisů pro opravované materiály.

### Vibrace rukou či paží

V těchto pokynech uvedená úroveň vibrací byla změřena podle měřících metod normovaných v EN 60745 a může být použita pro vzájemné porovnání elektronářadí. Hodí se i pro předběžný odhad zatížení vibracemi.

Uvedená úroveň vibrací reprezentuje hlavní použití elektronářadí. Pokud ovšem bude elektronářadí nasazeno pro jiná použití, s odlišnými nasazovacími nástroji nebo s nedostatečnou údržbou, může se úroveň vibrací lišit. To může zatížení vibracemi po celou pracovní dobu zřetelně zvýšit.



Pro přesný odhad zatížení vibracemi by měly být zohledněny i doby, v nichž je stroj vypnutý nebo sice běží, ale fakticky není nasazen. To může zatížení vibracemi po celou pracovní dobu zřetelně zredukovat. Stanovte dodatečná bezpečnostní opatření k ochraně obsluhy před účinkem vibrací jako např.: údržba elektronářadí a nasazovacích nástrojů, udržování teplých rukou, organizace pracovních procesů.

#### Hodnoty emise vibrací

Vibrace	<i>a</i>
Zařazení nasazovacích nástrojů FEIN podle třídy vibrací	Hodnocené zrychlení*
VC0	< 2,5 m/s <sup>2</sup>
VC1	< 5 m/s <sup>2</sup>
VC2	< 7 m/s <sup>2</sup>
VC3	< 10 m/s <sup>2</sup>
VC4	< 15 m/s <sup>2</sup>
VC5	> 15 m/s <sup>2</sup>
Ka	3 m/s <sup>2</sup>

\* Tyto hodnoty se opírají o pracovní cyklus, který se skládá z provozu naprázdno a při plném zatížení se stejnou dobou trvání. Třídou vibrace přiřazenou nasazovacímu nástroji převezměte prosím z příloženého listu 3 41 30 421 06 0.

#### Pokyny k obsluze.

**Nepoužívejte žádné příslušenství, které není firmou FEIN speciálně určeno nebo doporučeno pro toto elektronářadí.** Použití příslušenství, jež není originální FEIN, vede k přehřívání elektronářadí a jeho zničení.



**Jen zapnuté elektronářadí vedte proti obrobku.**

Pracovní nástroj je přestavitelný v krocích po 45° a lze jej upevnit v té nejvýhodnější pracovní poloze.

**Výměna nástroje (viz strana 5).**



**Upevňovací prvek pevně vtláče až na doraz. Potom uzavřete upínací páčku.**



**Chraňte Vaši ruku a prsty před pohmožděním při sklápění upínací páčky vzad.** Upínací páčka díky síle pružiny energicky mávne zpátky.

**Upozornění k broušení.**

Přitlačte elektronářadí brusným listem krátce a silně na rovnou plochu a elektronářadí krátce zapněte. To zajistí dobrou přilnavost brusného listu a zabrání předčasnému opotřebení.

Je-li opotřebovaná pouze jedna špička brusného listu, lze brusný list zase stáhnout a nasadit otočený o 120°.

Pracujte celou plochou brusné desky, nikoli pouze špičkou.

Při broušení pomocí trojúhelníkové brusné desky zvolte vysokou frekvenci kmitů (elektronika na stupni 4 – 6), při používání kruhových brusných talířů zvolte střední frekvenci kmitů (elektronika max. na stupni 4).

Bruste za stálého pohybu a s lehkým přitlakem. Příliš silný přitlak nezvyší úběr, brusný list se jen rychleji opotřebí.

**Upozornění k broušení profilů.**

Zvolte střední frekvenci kmitů.

**Upozornění k řezání.**

Zvolte vysokou frekvenci kmitů. Kruhové pilové kotouče lze kvůli rovnoměrnému opotřebení uvolnit a upnout přesazené.

**Upozornění k zaškrabávání.**

Zvolte střední až vysokou frekvenci kmitů.

**Údržba a servis.**



Při extrémních podmínkách nasazení se může při opracování kovů uvnitř elektronářadí usazovat vodivý prach. Ochranná izolace elektronářadí může být narušena. Často vyfukujte větracími otvory vnitřní prostor elektronářadí pomocí suchého tlakového vzduchu bez oleje a předřadte proudový chránič (FI).

Je-li poškozeno přívodní vedení elektronářadí, musí být nahrazeno speciálně připraveným přívodním vedením, které je k dostání v servisu firmy FEIN.

K uskladnění elektronářadí odstraňte pracovní nástroj, uzavřete upínací páčku a teprve následně stlačte upevňovací prvek.

Aktuální seznam náhradních dílů tohoto elektronářadí naleznete na internetu na [www.fein.com](http://www.fein.com).

**Následující díly můžete, je-li třeba, vyměnit sami:**

upevňovací prvek, upínací šroub, pracovní nástroje

**Záruka a ručení.**

Záruka na výrobek platí podle zákonných ustanovení země uvedení do provozu. Nad to navíc poskytuje firma FEIN záruku podle prohlášení o záruce výrobce FEIN. V obsahu dodávky Vašeho elektronářadí může být obsažen i jen jeden díl příslušenství popsaného nebo zobrazeného v tomto návodu k obsluze.

**Prohlášení o shodě.**

Firma FEIN prohlašuje ve výhradní zodpovědnosti, že tento výrobek odpovídá příslušným ustanovením uvedeným na poslední straně tohoto návodu k obsluze. Technické podklady u: C. & E. FEIN GmbH, C-DB\_IA, D-73529 Schwäbisch Gmünd

**Ochrana životního prostředí, likvidace.**

Obaly, vyřazené elektronářadí a příslušenství dodejte k opětovnému zhodnocení nepoškozujícím životní prostředí.

Originálny návod na použitie.

### Používané symboly, skratky a pojmy.

Symbol, značka	Vysvetlenie
	Bezpodmienečne si prečítajte priloženú dokumentáciu ako Návod na použitie a Všeobecné bezpečnostné predpisy.
	Nedotýkajte sa pílového listu. Ohrozenie ostrými pracovnými nástrojmi, ktoré sa pohybujú sem a tam.
	Dávajte pozor na ostré hrany pracovných nástrojov, ako sú napríklad rezné hrany nožov.
	Dodržiavajte pokyny uvedené v priloženom texte alebo na obrázkoch!
	Pred každým pracovným úkonom na náradí vyťahnite zástrčku zo zásuvky. Inak hrozí následkom neúmyselného rozbehnutia ručného elektrického náradia nebezpečenstvo poranenia.
	Pri práci používajte pomôcku na ochranu zraku.
	Pri práci používajte chrániče sluchu.
	Pri práci používajte pomôcky na ochranu proti prachu.
	Pri práci používajte pracovné rukavice.
	Uchopovacia časť náradia
	Dodržiavajte upozornenia uvedené vo vedľajšom texte!
<b>CE</b>	Potvrďuje konformitu ručného elektrického náradia so smernicami Európskeho spoločenstva.
<b>VAROVANIE</b>	Toto upozornenie poukazuje na možnú nebezpečnú situáciu, ktorá môže viesť k vážnym poraneniam alebo môže spôsobiť smrť.
	Vyradené ručné elektrické náradie a iné elektrické a elektrotechnické výrobky zbierajte ako triedený odpad a dajte ich na recykláciu zodpovedajúcu ochrane životného prostredia.
	Výrobok s dvojitou alebo zosilnenou izoláciou
	Nízka frekvencia kmitov
	Vysoká frekvencia kmitov

Značka	Medzinárodná jednotka	Národná jednotka	Vysvetlenie
$P_1$	W	W	Príkon
$P_2$	W	W	Výkon
$U$	V	V	Menovité napätie
$f$	Hz	Hz	Frekvencia
$n_s$	/min, min <sup>-1</sup> , rpm, r/min	/min	Kalkulovaná frekvencia vibrácií
	°	°	Uhol kmitu
	kg	kg	Hmotnosť podľa EPTA-Procedure 01/2003
$L_{pA}$	dB	dB	Hľadina zvukového tlaku

Značka	Medzinárodná jednotka	Národná jednotka	Vysvetlenie
$L_{WA}$	dB	dB	Hladina akustického tlaku
$L_{pCpeak}$	dB	dB	Špičková hodnota hladiny akustického tlaku
$K_{...}$			Nepresnosť merania
$a$	$m/s^2$	$m/s^2$	Hodnota emisie vibrácií podľa normy EN 60745 (súčet vektorov troch smerov)
	m, s, kg, A, mm, V, W, Hz, N, °C, dB, min, $m/s^2$	m, s, kg, A, mm, V, W, Hz, N, °C, dB, min, $m/s^2$	Základné a odvodené jednotky Medzinárodného systému jednotiek <b>SI</b> .

## Pre Vašu bezpečnosť.

### **VAROVANIE** Prečítajte si všetky Výstražné upozornenia a bezpečnostné pokyny.

Zanedbanie dodržiavania Výstražných upozornení a pokynov uvedených v nasledujúcom texte môže mať za následok zásah elektrickým prúdom, spôsobiť požiar a/alebo ťažké poranenie.

### Tieto Výstražné upozornenia a bezpečnostné pokyny starostlivo uschovajte na budúce použitie.

 Nepoužívajte toto ručné elektrické náradie predtým, ako si dôkladne prečítate tento Návod na používanie ako aj priložené „Všeobecné bezpečnostné pokyny“ (spisové číslo 3 41 30 054 06 1) a kým úplne neporozumiete ich obsahu. Uvedené podklady si dobre uschovajte na neskoršie použitie a v prípade odovzdania ručného elektrického náradia alebo predaja inej osobe ich odovzdajte s náradím. Rovnako dodržiavajte aj príslušné národné ustanovenia o ochrane zdravia pri práci.

### Určenie ručného elektrického náradia:

na brúsenie malých plôch, kútov a hrán, na rezanie tenkých plechov, obrobkov z dreva a plastov, na zaškrabávanie, leštenie, hrubé pilovanie (rašpľovanie), na rezanie a odrezávanie pomocou pracovných nástrojov a príslušenstva schválených firmou FEIN bez prívodu vody v prostredí chránenom pred poveternosťnými vplyvmi.

### Špeciálne bezpečnostné pokyny.

**Náradie držte za izolované plochy rukoväti pri takej vykonávaní práce, pri ktorej by mohol pracovný nástroj natrafiť na skryté elektrické vedenia alebo zasiahnuť vlastnú prívodnú šnúru.** Kontakt s elektrickým vedením, ktoré je pod napätím, môže dostať pod napätie aj kovové súčiastky náradia a spôsobiť zásah elektrickým prúdom.

**Na zabezpečenie a podopretie obrobku na stabilnej ploche používajte zvierky alebo nejakú inú praktickú metódu.** Ak budete pridržovať obrobok rukou alebo si ho pritláčať o svoje telo, bude sa nachádzať v nestabilnej polohe, ktorá môže viesť k strate kontroly nad náradím.

**Ručné elektrické náradie chytajte vždy tak obozretné, aby sa Vaše telo nikdy nedostalo do kontaktu s pracovnými nástrojmi nasmerovanými do priestoru, kam siahate rukami, predovšetkým pri práci s pilovými listami a s rezacími nástrojmi.** Dotyk ostrých rezných hrán môže mať za následok poranenie.

**Používajte osobné ochranné prostriedky.** Podľa druhu použitia náradia používajte ochranný štít na celú tvár, štít na oči alebo ochranné okuliare. Pokiaľ je to primerané, používajte ochrannú dýchaciu masku, chrániče sluchu, pracovné rukavice alebo špeciálnu zásteru, ktorá Vás

uchráni pred odletujúcimi drobnými čiastočkami brusiva a obrábaného materiálu. Predovšetkým oči treba chrániť pred odletujúcimi cudzími telieskami, ktoré vznikajú pri rôznom spôsobe používania náradia. Ochrana proti prachu alebo ochranná dýchacia maska musia predovšetkým odfiltrovať konkrétny druh prachu, ktorý vzniká pri danom druhu použitia náradia. Keď je človek dlhšiu dobu vystavený hlasnému hluku, môže utrpieť stratu sluchu.

**Je zakázané skrutkovať alebo nitovať na ručné elektrické náradie nejaké štítky alebo značky.** Poškodená izolácia neposkytuje žiadnu ochranu pred zásahom elektrickým prúdom. Používajte samolepiace štítky.

### Pravidelne čistíte vetracie otvory ručného elektrického náradia pomocou nejakých nekovových nástrojov.

Ventilátor elektromotora vtahuje do telesa náradia prach. V prípade nadmierneho nahromadenia kovového prachu to môže spôsobiť ohrozenie elektrickým prúdom.

**Nesmerujte ručné elektrické náradie proti sebe samému, ani na iné osoby alebo na zvieratá.** Hrozí nebezpečenstvo poranenia ostrými alebo horúcimi pracovnými nástrojmi.

**Ak chcete náradie používať, skontrolujte najprv, či nie je poškodená elektrická prívodná šnúra a zástrčka.**

**Odporúčanie: Používajte toto ručné elektrické náradie vždy iba cez ochranný spínač pri poruchových prúdoch (RCD) s kalkulovaným poruchovým prúdom 30 mA alebo menej.**

### Zaochádzanie so zdravím škodlivým prachom

Pri pracovných činnostiach s týmto náradím, pri ktorých dochádza k úberu materiálu, vzniká prach, ktorý môže byť zdraviu škodlivý.

Dotyk alebo vdychovanie niektorých druhov prachu, napr. z azbestu a z materiálov obsahujúcich azbest, z náteru obsahujúceho olovo, z kovov, niektorých druhov dreva, minerálov, silikátových častíc materiálov obsahujúcich kamenivo, z rozpúšťadiel farieb, z prostriedkov na ochranu dreva, z ochranných náterov pre vodné dopravné prostriedky môže vyvolať u niektorých osôb alergické reakcie a/alebo spôsobiť ochorenie dýchacích ciest, rakovinu a vyvolať poruchy plodnosti. Riziko vyvolané nadýchaním sa prachu je závislé od doby zotrvania v ohrozenom priestore. Používajte odsávacie zariadenie zodpovedajúce vznikajúcemu druhu prachu ako aj osobné ochranné pomôcky a postarajte sa o dobré vetranie pracoviska. Obrábanie materiálov, ktoré obsahujú azbest, prenechajte výlučne na odborníkov.

Drevený prach, prach z ľahkých kovov, horúce zmesi brúsneho prachu a chemických látok sa môžu za nepriaznivých podmienok samovznietiť, alebo môžu spôsobiť výbuch. Vyhýbajte sa tomu, aby prúd iskier smeroval k zásobníku na prach, a zabráňte prehrievaniu ručného elektrického náradia a brúseného materiálu, zavčasu vyprázdňujte zásobník na prach, dodržiavajte pokyny výrobcu materiálu aj predpisy o obrábaní príslušného materiálu platné vo Vašej krajine.

#### Vibrácie ruky a predlaktia

Úroveň vibrácií uvedená v týchto pokynoch bola nameraná podľa meracieho postupu uvedeného v norme EN 60745 a možno ju používať na vzájomné porovnanie rôznych typov ručného elektrického náradia. Hodí sa aj na predbežný odhad zaťaženia vibráciami.

Uvedená hladina zaťaženia vibráciami reprezentuje hlavné druhy používania tohto ručného elektrického náradia. Avšak v takých prípadoch, keď sa toto ručné elektrické náradie využíva na iné druhy použitia, s odlišnými pracovnými nástrojmi, alebo ak sa podrobuje nedostatočnej údržbe, môže sa hladina zaťaženia vibráciami od týchto hodnôt odlišovať. To môže výrazne zvýšiť zaťaženie vibráciami počas celej pracovnej doby. Na presný odhad zaťaženia vibráciami počas určitého časového úseku práce s náradím treba zohľadniť doby, počas ktorých je ručné elektrické náradie vypnuté alebo doby, keď je náradie síce zapnuté a beží, ale v skutočnosti nepracuje. Táto okolnosť môže výrazne redukovat zaťaženie vibráciami počas celej pracovnej doby. Na ochranu osoby pracujúcej s náradím pred účinkami zaťaženia vibráciami vykonajte ďalšie bezpečnostné opatrenia, ako sú napríklad: Údržba ručného elektrického náradia a používaných pracovných nástrojov, zabezpečenie zachovania teploty rúk, organizácia jednotlivých pracovných úkonov.

#### Emisné hodnoty pre vibrácie

Vibrácia	$a$
Rozdelenie pracovných nástrojov FEIN podľa vibračných tried	Vyhodnotený rozklad*
VC0	< 2,5 m/s <sup>2</sup>
VC1	< 5 m/s <sup>2</sup>
VC2	< 7 m/s <sup>2</sup>
VC3	< 10 m/s <sup>2</sup>
VC4	< 15 m/s <sup>2</sup>
VC5	> 15 m/s <sup>2</sup>
Ka	3 m/s <sup>2</sup>

\* Tieto hodnoty sú založené na pracovnom cykle, pozostávajúcom v rovnakom trvaní z voľnobežného chodu náradia a z chodu náradia s plným zaťažením. Triedu zaťaženia vibráciami, ktorá sa týka tohto pracovného nástroja, nájdete v priloženom liste 3 41 30 421 06 0.

#### Návod na používanie.

**Nepoužívajte žiadne také príslušenstvo, ktoré nebolo firmou FEIN špeciálne určené a odporúčané pre toto ručné elektrické náradie.** Používanie neoriginálneho príslušenstva má za následok prehrievanie ručného elektrického náradia a jeho zničenie.

#### **Prisúvajte ručné elektrické náradie k obrobku iba v zapnutom stave.**

Pracovný nástroj sa dá prestavovať po krokoch 45° a v najvýhodnejšej pracovnej polohe sa dá upevniť.

#### **Výmena nástroja (pozri strana 5).**

#### **Zatlačte upevňovací element dobre až na doraz. Potom uzavrite upínaciu páčku.**

#### **Chráňte si ruku a prsty pred pomliaždením následkom vratného pohybu upínacej páčky.**

Upínacia páčka sa vďaka sile pružiny vracia dozadu veľmi energicky.

#### **Pokyny pre brúsenie.**

Prítlačte ručné elektrické náradie brúsnym listom krátko a intenzívne na nejakú rovnú plochu a ručné elektrické náradie na malú chvíľu zapnite. To zabezpečí dobré prilnutie brúsneho listu a zabráni jeho predčasnemu opotrebeniu.

Brúsný list sa dá opäť demontovať a založiť pootočený o 120°, ak je opotrebovaný len jeden hrot brúsneho listu. Pracujte celou plochou brúsnej dosky, nielen hrotom.

Pri brúsení pomocou pomocou trojuholníkovej brúsnej dosky nastavte vyššiu frekvenciu kmitov (elektronika stupeň 4 – 6), pri použití okrúhleho brúsneho tanier nastavte strednú frekvenciu kmitov (elektronika maximálne stupeň 4).

Brúste pomocou sústavného pohybu a miernym prítlakom. Prívelké pritlačenie náradia vôbec nezvyší úber materiálu, spôsobí iba rýchlejšie opotrebovanie brúsneho listu.

#### **Pokyny pre brúsenie profilov.**

Nastavte si strednú frekvenciu kmitov.



#### **Pokyny pre pílenie.**

Nastavte si vysokú frekvenciu kmitov. Okrúhle pílové listy sa dajú uvoľniť a upnúť v pootočenej polohe, aby sa rovnomerne opotrebovali.

#### **Pokyny pre zaškrabávanie.**

Nastavte si strednú až vysokú frekvenciu kmitov.

#### **Údržba a autorizované servisné stredisko.**

  Pri extrémnych prevádzkových podmienkach sa môže pri obrábaní kovov vnútri náradia usádzať jemný dobre vodivý prach. To môže poškodiť ochrannú izoláciu ručného elektrického náradia. V častých intervaloch prefúkajte vnútorný priestor ručného elektrického náradia cez vetracie štrbiny suchým vzduchom neobsahujúcim olej a náradie pripájajte cez ochranný spínač pri poruchových prúdoch (FI).

Ak je poškodená prívodná šnúra ručného elektrického náradia, treba ju nahradiť špeciálnou prívodnou šnúrou, ktorá sa dá zakúpiť v Autorizovanom servisnom stredisku firmy FEIN.

Pred úschovou ručného elektrického náradia z neho vyberte pracovný nástroj, uzavrite upevňovaciu páčku a až potom zatlačte upevňovací element.

Aktuálny zoznam náhradných súčiastok pre toto ručné elektrické náradie nájdete na Internete na domovskej stránke [www.fein.com](http://www.fein.com).

#### **V prípade potreby vymeňte nasledujúce súčiastky:**

Upevňovací element, upevňovacia skrutka, pracovné nástroje



### **Zákonná záruka a záruka výrobcu.**

Zákonná záruka na produkt platí podľa zákonných predpisov v krajine uvedenia do prevádzky. Firma FEIN okrem toho poskytuje záruku podľa vyhlásenia výrobcu FEIN o záruke.

V základnej výbave Vášho ručného elektrického náradia sa môže nachádzať len časť príslušenstva popísaného alebo zobrazeného v tomto Návode na používanie.

### **Vyhlásenie o konformite.**

Firma FEIN vyhlasuje na svoju výlučnú zodpovednosť, že tento produkt sa zhoduje s príslušnými normatívnymi dokumentmi uvedenými na poslednej strane tohto Návodu na používanie.

Technické podklady sa nachádzajú na adrese:  
C. & E. FEIN GmbH, C-DB\_IA,  
D-73529 Schwäbisch Gmünd

### **Ochrana životného prostredia, likvidácia.**

Obaly, výrobky, ktoré doslúžili, a príslušenstvo dajte na recykláciu zodpovedajúcu ochrane životného prostredia.

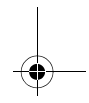
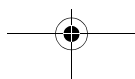
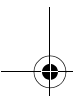
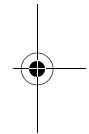
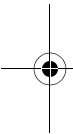

**Oryginalna instrukcja eksploatacji.****Użyte symbole, skróty i pojęcia.**

Symbol, znak	Objaśnienie
	Załączone dokumenty, tzn. instrukcję eksploatacji i ogólne wskazówki bezpieczeństwa należy koniecznie przeczytać.
	Nie dotykać brzoźszcotu. Istnieje zagrożenie skaleczenia przez narzędzia robocze, poruszające się ruchem wahadłowym.
	Ostrzeżenie przed ostrymi krawędziami narzędzi roboczych, na przykład ostrzami noży.
	Należy stosować się do zaleceń zawartych w znajdującym się obok tekście lub na rysunku!
	Przed tym etapem pracy należy wyjąć wtyczkę z gniazda sieciowego. W przeciwnym wypadku istnieje niebezpieczeństwo obrażeń spowodowanych przez niezamierzony rozruch elektronarzędzia.
	Podczas pracy należy używać środków ochrony oczu.
	Podczas pracy należy używać środków ochrony słuchu.
	Podczas pracy należy używać środków ochrony przeciwpyłowej.
	Podczas pracy należy używać środków ochrony rąk.
	Zakres chwytania
	Należy przestrzegać wskazówek w tekście obok!
	Potwierdza zgodność budowy elektronarzędzia z wytycznymi Wspólnoty Europejskiej.
	Nieprzestrzeganie tej wskazówki może doprowadzić do poważnych urazów ciała lub nawet utraty życia.
	Wyliminowane elektronarzędzia i inne produkty elektrotechniczne i elektryczne należy zbierać oddzielnie i poddać utylizacji zgodnie z zasadami ochrony środowiska.
	Produkt z podwójną lub wzmocnioną izolacją
	Mała prędkość oscylacyjna
	Duża prędkość oscylacyjna

Znak	Jednostka międzynarodowa	Jednostka lokalna	Objaśnienie
$P_1$	W	W	Moc pobierana
$P_2$	W	W	Moc wyjściowa
$U$	V	V	Napięcie pomiarowe
$f$	Hz	Hz	Częstotliwość
$n_s$	/min, min <sup>-1</sup> , rpm, r/min	/min	Prędkość oscylacyjna pomiarowa
	°	°	Kąt oscylacji
	kg	kg	Ciężar zgodny z EPTA-Procedure 01/2003 (= z metodą Europejskiej Parlamentarnej Weryfikacji Technologii)
$L_{pA}$	dB	dB	Poziom hałas

Znak	Jednostka międzynarodowa	Jednostka lokalna	Objaśnienie
$L_{WA}$	dB	dB	Poziom mocy akustycznej
$L_{pCpeak}$	dB	dB	Szczytowy poziom emisji ciśnienia akustycznego
$K_{...}$			Niepewność
$a$	$m/s^2$	$m/s^2$	Wartości łączne drgań (suma wektorowa z trzech kierunków) oznaczone zgodnie z EN 60745
	m, s, kg, A, mm, V, W, Hz, N, °C, dB, min, $m/s^2$	m, s, kg, A, mm, V, W, Hz, N, °C, dB, min, $m/s^2$	Jednostki podstawowe i jednostki pochodne wg Międzynarodowego Układu Jednostek Miar SI.

## Dla własnego bezpieczeństwa.

**⚠ OSTRZEŻENIE** Należy przeczytać wszystkie wskazówki i przepisy. Błędy w przestrzeganiu poniższych wskazówek mogą spowodować porażenie prądem, pożar i/lub ciężkie obrażenia ciała.

Należy starannie przechowywać wszystkie przepisy i wskazówki bezpieczeństwa dla dalszego zastosowania.

 Nie należy używać elektronarzędzia przed uważnym przeczytaniem i zrozumieniem niniejszej instrukcji eksploatacji, jak również załączonych „Ogólnych wskazówek bezpieczeństwa“ (numer 3 41 30 054 06 1). Dokumenty te należy zachować do dalszych zastosowań i przekazać je oddając lub sprzedając elektronarzędzie.

Należy przestrzegać również odpowiednich przepisów krajowych w zakresie bezpieczeństwa elektrycznego i higieny pracy.

### Przeznaczenie elektronarzędzia:

do szlifowania niewielkich powierzchni, narożników i krawędzi, do cięcia cienkich blach, elementów drewnianych lub wykonanych z tworzywa sztucznego, do skrobienia, piłowania, cięcia i przecinania bez użycia wody, w odpowiednich warunkach atmosferycznych i przy zastosowaniu zatwierdzonych przez firmę FEIN narzędzi roboczych i osprzętu.

### Szczególne przepisy bezpieczeństwa.

**Podczas wykonywania prac, przy których narzędzie robocze mogłoby natrafić na ukryte przewody elektryczne lub na własny przewód zasilający, elektronarzędzie należy trzymać za izolowane powierzchnie rękojeści.** Kontakt z przewodem sieci zasilającej może spowodować przekazanie napięcia na części metalowe elektronarzędzia, co mogłoby spowodować porażenie prądem elektrycznym.

**Należy użyć zacisków lub innej wypróbowanej metody, aby zabezpieczyć obrabiany przedmiot na stabilnym podłożu i podeprzeć go.** Obrabianego przedmiotu nie należy przytrzymywać ręką ani przyciskać go do ciała, gdyż znajdzie się on wówczas w niestabilnej pozycji, co może spowodować utratę kontroli nad elektronarzędziem.

**Należy trzymać elektronarzędzie w sposób na tyle pewny, aby ciało użytkownika – szczególnie podczas prac z narzędziami roboczymi skierowanymi w stronę uchwytu, jak np. w przypadku tarcz pilarskich, brzeszczotów oraz narzędzi tnących – nie zetknęło się nigdy z narzędziem roboczym.** Kontakt z ostrymi narzędziami tnącymi lub krawędziami może spowodować obrażenia.

**Należy nosić osobiste wyposażenie ochronne. W zależności od rodzaju pracy, należy nosić maskę ochronną pokrywającą całą twarz, ochronę oczu lub okulary ochronne. W razie potrzeby należy użyć maski przeciwpyłowej, ochrony słuchu, rękawic ochronnych lub specjalnego fartucha, chroniącego przed małymi cząstkami ściernego i obrabianego materiału.** Należy chronić oczy przed unoszącymi się w powietrzu ciałami obcymi, powstałymi w czasie pracy. Maski przeciwpyłowa i ochronna dróg oddechowych muszą filtrować powstający podczas pracy pył. Oddziaływanie hałasu przez dłuższy okres czasu, może doprowadzić do utraty słuchu.

**Zabronione jest przykręcanie lub nitowanie tabliczek i znaków na elektronarzędziu.** Uszkodzona izolacja nie daje żadnej ochrony przed porażeniem prądem. Należy używać naklejek.

**Regularnie należy czyścić otwory wentylacyjne elektronarzędzia, używając do tego celu narzędzi niemetalowych. Dmuchawa silnika wciąga kurz do obudowy.** Duże nagromadzenie pyłu metalowego może spowodować zagrożenie elektryczne.

**Nie wolno kierować elektronarzędzia ani w swoim kierunku, ani w kierunku innych osób lub zwierząt.** Istnieje niebezpieczeństwo skaleczenia przez ostre lub gorące narzędzia robocze.

**Przed przystąpieniem do użytkowania elektronarzędzia należy sprawdzić przewód zasilania sieciowego i wtyczkę pod kątem uszkodzeń mechanicznych.**

**Zalecenie: Elektronarzędzie należy zawsze stosować przy równoczesnym użyciu wyłącznika różnicowoprądowego (RCD) o pomiarowym prądzie różnicowym wynoszącym 30 mA lub mniej.**

### Obchodzenie się z niebezpiecznymi pyłami

Podczas obróbki ubytkowej za pomocą niniejszego narzędzia powstają pyły, które mogą stanowić zagrożenie. Dotykanie lub wdychanie niektórych rodzajów pyłów, np. pyłów azbestowych lub z materiałów zawierających azbest, z powłok zawierających ołów, z metalu, z niektórych rodzajów drewna, minerałów, cząsteczek silikatu z materiałów zawierających kamień, środków zawierających rozpuszczalnik, substancji do ochrony drewna, farb przeciwporostowych może wywołać reakcje alergiczne i/lub choroby dróg oddechowych, raka i zaburzenia związane z płodnością. Ryzyko spowodowane wdychaniem pyłów zależy od stopnia ekspozycji. Zaleca się użycie systemu odsysania, dostosowanego do rodzaju pyłu jak również osobistego wyposażenia ochronnego, a także zadbanie o dobrą

wentylację stanowiska pracy. Obróbkę materiałów zawierających azbest należy zlecić odpowiednim fachowcom.

W niesprzyjających warunkach może dojść do samozapalenia pyłów drewnianych i pyłów z metali lekkich, gorących mieszanek z pyłów szlifierskich i substancji chemicznych lub wręcz do eksplozji. Należy zapobiec, aby iskry powstające podczas obróbki spadały na pojemnik na pył; należy też unikać przegrzania się elektronarzędzia i obrabianego materiału. Należy regularnie opróżniać pojemnik na pył, przestrzegając przy tym wskazówek producenta obrabianego materiału, jak również obowiązujących przepisów danego kraju.

#### Drgania działające na organizm człowieka przez kończyny górne

Podany w niniejszej instrukcji poziom drgań pomierzony został zgodnie z określoną przez normę EN 60745 procedurą pomiarową i może zostać użyty do porównywania elektronarzędzi. Można go też użyć do wstępnej oceny ekspozycji na drgania.

Podany poziom drgań jest reprezentatywny dla podstawowych zastosowań elektronarzędzia. Jeżeli elektronarzędzie użyte zostanie do innych zastosowań lub z innymi narzędziami roboczymi, a także, jeśli nie będzie wystarczająco konserwowane, poziom drgań może odbiegać od podanego. Podane powyżej przyczyny mogą spowodować podwyższenie ekspozycji na drgania podczas całego czasu pracy.

Aby dokładnie ocenić ekspozycję na drgania, trzeba wziąć pod uwagę także okresy, gdy urządzenie jest wyłączone lub, gdy jest wprawdzie włączone, ale nie jest używane do pracy. W ten sposób łączna (obliczana na pełny wymiar czasu pracy) ekspozycja na drgania może okazać się znacznie niższa.

Należy wprowadzić dodatkowe środki bezpieczeństwa, mające na celu ochronę operatora przed skutkami ekspozycji na drgania, np.: konserwacja elektronarzędzia i narzędzi roboczych, zabezpieczenie odpowiedniej temperatury rąk, ustalenie kolejności operacji roboczych.

#### Wartości emisji drgań

Wibracje	a
Klasyfikacja narzędzi roboczych firmy FEIN wg klasy drgań	Wartości ważone przyspieszenia drgań*
VC0	< 2,5 m/s <sup>2</sup>
VC1	< 5 m/s <sup>2</sup>
VC2	< 7 m/s <sup>2</sup>
VC3	< 10 m/s <sup>2</sup>
VC4	< 15 m/s <sup>2</sup>
VC5	> 15 m/s <sup>2</sup>
Ka	3 m/s <sup>2</sup>

\* Wartości te bazują na cyklu pracy, składającym się w równych częściach z pracy na biegu jałowym i pracy pod obciążeniem. Klasa wibracji przyporządkowana narzędziu roboczemu zamieszczona została w załączonej ulotce 3 41 30 421 06 0.

#### Wskazówki dotyczące obsługi.

**Nie należy używać osprzętu, który nie jest przewidziany i zalecany przez firmę FEIN specjalnie do tego elektronarzędzia.** Zastosowanie osprzętu, który nie jest oryginalnym osprzętem firmy FEIN prowadzi do przegrzania elektronarzędzia i jego uszkodzenia.

 **Elektronarzędzie uruchamiać przed zetknięciem z obrabianym materiałem.**

Narzędzie robocze można zamocować w pozycji co 45°, co pozwala na osiągnięcie wygodnej pozycji przy pracy.

**Wymiana narzędzi (zob. str. 5).**

 **Mocno wcisnąć element mocujący, aż do wyraźnego oporu. Następnie zamknąć dźwignię mocującą.**

 **Podczas zamykania się dźwigni mocującej należy uważać, by ręka lub palce nie uległy obrażeniu.** Dźwignia mocująca zatraskuje się przy pomocy siły sprężynującej.

#### Wskazówki dotyczące szlifowania.

Krótko docisnąć elektronarzędzie zaopatrzone w papier ścierny do płaskiej powierzchni i włączyć je na krótki okres czasu. W ten sposób można zapewnić dobre przyleganie papieru ściernego i zapobiec szybkiemu jego zużyciu.

Jeżeli starty jest tylko jeden kraniec papieru ściernego, papier można ściągnąć i założyć ponownie w pozycji obróconej o 120°.

Obróbki należy dokonywać całą powierzchnią płyty szlifierskiej, a nie tylko jej przednią część.

Do szlifowania trójkątną płytą szlifierską należy wybrać wysoką częstotliwość drgań (ukł. elektr. stopień 4 – 6), do szlifowania okrągłym talerzem szlifierskim należy wybrać średnią częstotliwość drgań (ukł. elektr. maks. stopień 4).

Szlifować należy z równomiernym posuwem i lekkim dociskiem. Zbyt mocny docisk nie zwiększa ilości usuwanego materiału, a jedynie powoduje szybsze zużycie papieru ściernego.

#### Wskazówki dotyczące szlifowania kształtowego.

Wybierać należy średnią częstotliwość drgań.



#### Wskazówki dotyczące cięcia.

Wybierać należy wysoką częstotliwość drgań. Okrągłe tarcze tnące można zdejmować i zakładać w obróconej pozycji, aby je równomiernie ścierać

#### Wskazówki dotyczące skrobania.

Wybierać należy średnią do wysokiej częstotliwość drgań.

#### Konserwacja i serwisowanie.

  Obróbka metali w ekstremalnych warunkach może spowodować osadzenie się wewnątrz elektronarzędzia pyłu metalicznego, mogącego przewodzić prąd. Może to mieć niekorzystny wpływ na izolację ochronną elektronarzędzia. Należy często przedmuchiwać wnętrze elektronarzędzia (przez otwory wentylacyjne) za pomocą suchego i bezolejowego powietrza sprężonego i stosować wyłącznik ochronny różnicowo-prądowy (FI).



W razie uszkodzenia przewodu zasilania sieciowego elektronarzędzia, należy go zastąpić specjalnie przygotowanym przewodem zasilającym, dostępnym w punktach serwisu firmy FEIN.

Przed przystąpieniem do składowania elektronarzędzia należy usunąć narzędzie robocze, zamknąć dźwignię i na zakończenie wcisnąć element mocujący.

Aktualna lista części zamiennych dla niniejszego elektronarzędzia znajduje się pod adresem internetowym [www.fein.com](http://www.fein.com).

**W razie potrzeby możliwa jest wymiana we własnym zakresie następujących elementów:**

Element mocujący, śruba mocująca, narzędzia robocze

**Rękojmia i gwarancja.**

Rękojmia na produkt jest ważna zgodnie z ustawowymi przepisami regulującymi w kraju, w którym produkt został wprowadzony do obrotu. Oprócz tego produkt objęty jest gwarancją firmy FEIN, zgodnie z deklaracją gwarancyjną producenta.

W zakres dostawy nabytego elektronarzędzia może wchodzić tylko część ukazanego na rysunkach lub opisanego w instrukcji eksploatacji osprzętu.

**Oświadczenie o zgodności.**

Firma FEIN oświadcza z pełną odpowiedzialnością, że niniejszy produkt zgodny jest z odpowiednimi postanowieniami podanymi na ostatniej stronie niniejszej instrukcji eksploatacji.

Dokumentacja techniczna: C. & E. FEIN GmbH,  
C-DB\_IA, D-73529 Schwäbisch Gmünd

**Ochrona środowiska, usuwanie odpadów.**

Opakowanie, zużyte elektronarzędzia i osprzęt należy dostarczyć do utylizacji zgodnie z przepisami z ochrony środowiska.

## Instrucțiuni de utilizare originale.

## Simboluri, prescurtări și termeni utilizați.

Simbol, semn	Explicație
	Citiți neapărat documentele alăturate precum instrucțiunile de utilizare și indicațiile de ordin general privind siguranța și protecția muncii.
	Nu atingeți lama de ferăstrău. Pericol cauzat de accesoriile ascuțite cu mișcare de du-te vino.
	Avertisment cu privire la muchii ascuțite ale sculelor, ca de exemplu tășurile cuțitelor.
	Respectați instrucțiunile din textul sau schița alăturată!
	Înainte de această etapă de lucru scoateți ștecherul de la rețea afară din priză. În caz contrar pornirea accidentală a sculei electrice poate provoca leziuni.
	În timpul lucrului folosiți ochelari de protecție.
	În timpul lucrului folosiți protecție auditivă.
	În timpul lucrului folosiți echipament de protecție împotriva prafului.
	În timpul lucrului folosiți mănuși de protecție.
	Suprafață de prindere
	Respectați indicațiile din textul alăturat!
<b>CE</b>	Certifică conformitatea sculei electrice cu Normele Comunității Europene.
<b>⚠ AVERTISMENT</b>	Această indicație avertizează asupra posibilității de producere a unei situații periculoase care poate duce la accidentare.
	Colectați separat sculele electrice și alte produse electronice și electrice scoase din uz și direcționați-le către o stație de reciclare ecologică.
	Produs cu izolație dublă sau întărită
	Număr de oscilații reduse
	Număr de oscilații ridicate

Simbol	Unitate de măsură internațională	Unitate de măsură națională	Explicație
$P_1$	W	W	Putere nominală
$P_2$	W	W	Putere în sarcină
$U$	V	V	Tensiune de măsurare
$f$	Hz	Hz	Frecvență
$n_s$	/min, $\text{min}^{-1}$ , rpm, r/min	/min	Numărul oscilațiilor
	°	°	Unghi de oscilație
	kg	kg	Greutate conform EPTA-Procedură 01/2003
$L_{pA}$	dB	dB	Nivel presiune sonoră
$L_{wA}$	dB	dB	Nivel putere sonoră

Simbol	Unitate de măsură internațională	Unitate de măsură națională	Explicație
$L_{pCpeak}$	dB	dB	Nivel maxim putere sonoră
$K_{...}$			Incertitudine
$a$	$m/s^2$	$m/s^2$	Valoarea vibrațiilor emise conform EN 60745 (suma vectorială a trei direcții)
	m, s, kg, A, mm, V, W, Hz, N, °C, dB, min, $m/s^2$	m, s, kg, A, mm, V, W, Hz, N, °C, dB, min, $m/s^2$	Unități de măsură de bază sau derivate din Sistemul Internațional SI.

### Pentru siguranța dumneavoastră.

**⚠ AVERTISMENT** Citiți toate instrucțiunile și indicațiile privind siguranța și protecția muncii. Nerespectarea instrucțiunilor și indicațiilor privind siguranța și protecția muncii poate duce la electrocutare, incendiu și/sau provoca leziuni grave. **Păstrați în vedere a unei utilizări viitoare toate instrucțiunile și indicațiile privind siguranța și protecția muncii.**

 Nu folosiți această sculă electrică înainte de a citi temeinic și a înțelege în întregime prezentele instrucțiuni de utilizare cât și „Instrucțiunile de ordin general privind siguranța și protecția muncii” (număr document 3 41 30 054 06 1) alăturate. Păstrați documentația amintită în vederea unei utilizări ulterioare și transmiteți-le mai departe în cazul predării sau înstrăinării sculei electrice.

Respectați deasemenea normele naționale de protecția muncii.

#### Destinația sculei electrice:

pentru șlefuirea suprafețelor mici, a colțurilor și muchiilor, pentru tăierea cu lama de ferăstrău a tablei subțiri, pieselor de lemn și de material plastic, pentru răzuire, lustruire, tăiere și debitare cu scule și accesorii admise de FEIN, fără apă, în mediu protejat împotriva intemperiei.

#### Instrucțiuni speciale privind siguranța și protecția muncii.

**Prindeți scula electrică de mânerul izolat atunci când executați lucrări, la care dispozitivul de lucru poate atinge conductori electrici ascunși sau propriul cablu de alimentare.** Contactul cu un conductor aflat sub tensiune poate pune sub tensiune și componentele metalice ale sculei electrice și duce la electrocutare.

**Folosiți cleme sau o altă metodă practică pentru a fixa și sprijini piesa de lucru pe o suprafață stabilă.** În cazul în care țineți piesa de lucru numai cu mâna sau o strângeți de corp, atunci piesa se află în poziție instabilă, situație care poate duce la pierderea controlului.

**Țineți scula electrică atât de sigur, încât corpul dumneavoastră să nu ajungă în niciun caz în contact cu accesoriul montat, mai ales în timpul lucrului cu accesoriile îndreptate spre suprafața de prindere, cum ar fi lamele de ferăstrău sau sculele de tăiere.** Contactul cu tășurile sau muchiile ascuțite poate duce la rănire.

**Purtați echipament personal de protecție. În funcție de utilizare, purtați o protecție completă a feței, protecție pentru ochi sau ochelari de protecție. Dacă este cazul, purtați mască de protecție împotriva prafului, protecție auditivă, mănuși de protecție sau șorț special care să vă**

**ferescă de micile așchii și particule de material.** Ochii trebuie protejați de corpurile străine aflate în zbor, apărute în cursul diferitelor aplicații. Masca de protecție împotriva prafului sau masca de protecție a respirației trebuie să filtreze praful degajat în timpul utilizării. Dacă sunteți expuși timp îndelungat zgomotului puternic, vă puteți pierde auzul.

**Este interzisă înșurubarea sau nituirea de plăcuțe și embleme pe scula electrică.** O izolație deteriorată nu oferă protecție împotriva electrocutării. Folosiți etichete autocolante.

**Curățați regulat orificiile de aerisire ale sculei electrice cu unelte nemetalice.** Ventilatorul trage praful în carcasă. Acest fapt poate cauza pericole electrice în cazul acumulării excesive de pulberi metalice, generând pericole electrice.

**Nu îndreptați scula electrică spre dumneavoastră, spre alte persoane sau animale.** Există pericol de rănire din cauza accesoriilor ascuțite sau fierbinți.

**Înainte de punerea în funcțiune verificați dacă cablul de alimentare și ștecherul nu sunt deteriorate.**

**Recomandare: conectați scula electrică întotdeauna printr-un întrerupător cu protecție diferențială (RCD), cu un curent de defect măsurat de 30 mA sau mai mic.**

#### Manipularea pulberilor periculoase

În timpul operațiilor de îndepărtare a materialului cu această unealtă, se degajă pulberi care pot fi periculoase. Atingerea sau inhalarea anumitor pulberi ca de exemplu azbest și materiale care conțin azbest, vopsele pe bază de plumb, metale, anumite tipuri de lemn, minerale, particule de silicați provenind din materiale de construcții din piatră, solvenți, agenți de protecție a lemnului, vopsele antifouling pentru cisterne, pot provoca reacții alergice și/sau afecțiuni ale căilor respiratorii, cancer, infertilitate. Riscul generat de inhalarea acestor pulberi depinde de gradul de expunere la acestea. Folosiți o instalație de aspirare adecvată tipului de praf degajat precum și echipamente personale de protecție și asigurați o bună ventilație a locului de muncă. Nu permiteți prelucrarea materialelor care conțin azbest decât de către personal corespunzător calificat.

În condiții nefavorabile, praful de lemn și de metale ușoare, amestecurile fierbinți de praf de șlefuire și substanțe chimice se pot autoaprinde sau provoca explozii. Împiedicați zborul scânteilor în direcția recipientului colector de praf precum și încălzirea excesivă a sculei electrice și a materialului șlefuit, goliți din timp recipientul colector de praf, respectați instrucțiunile de prelucrare ale producătorului materialului respectiv cât și prescripțiile în vigoare în țara dumneavoastră cu privire la materialele de prelucrat.

**Vibrații mână-braț**

Nivelul vibrațiilor specificat în prezentele instrucțiuni a fost măsurat conform unei proceduri de măsurare standardizate în EN 60745 și poate fi utilizat la compararea sculelor electrice între ele.

Nivelul specificat al vibrațiilor se referă la utilizările principale ale sculei electrice. Desigur în cazul în care scula electrică va fi folosită pentru alte utilizări, cu dispozitive de lucru neautorizate sau nu va beneficia de o întreținere corespunzătoare, nivelul vibrațiilor poate fi diferit. Aceasta poate mări considerabil expunerea la vibrații calculată pe tot intervalul de lucru.

Pentru o evaluare precisă a expunerii la vibrații ar trebui luate în considerare și perioadele de timp în care scula electrică este oprită sau este în funcțiune dar nu este folosită efectiv. Aceasta ar putea reduce semnificativ expunerea la vibrații calculată cumulativ pe întregul interval de lucru.

Adoptați măsuri suplimentare privind siguranța, pentru a proteja operatorul împotriva efectelor vibrațiilor, ca de exemplu: întreținerea sculei electrice și a dispozitivelor de lucru, menținerea la cald a mâinilor, organizarea rațională a proceselor de lucru.

**Valoarea vibrațiilor emise**

Vibrație	<i>a</i>
Clasificarea accesoriilor FEIN în funcție de clasa de vibrație	Accelerație evaluată*
VC0	< 2,5 m/s <sup>2</sup>
VC1	< 5 m/s <sup>2</sup>
VC2	< 7 m/s <sup>2</sup>
VC3	< 10 m/s <sup>2</sup>
VC4	< 15 m/s <sup>2</sup>
VC5	> 15 m/s <sup>2</sup>
Ka	3 m/s <sup>2</sup>

\* Aceste valori se bazează pe cicluri de lucru în timp egal între mers în gol și mers în sarcină maximă.  
În prospectul alăturat 3 41 30 421 06 0 găsiți clasa de vibrație atribuită accesoriului respectiv.

**Instrucțiuni de utilizare.**

**Nu folosiți accesorii, care nu au fost prevăzute și recomandate în mod special de FEIN pentru această sculă electrică.** Folosirea unor accesorii care nu sunt originale FEIN duce la încălzirea excesivă a sculei electrice și la distrugerea acesteia.

 **Conduceți scula electrică spre piesa de lucru, numai după ce în prealabil ați pornit-o.**

Scula poate fi rotită în pași de 45° și poate fi fixată în poziția de lucru cea mai convenabilă.

**Schimbarea accesoriilor (vezi pagina 5).**

 **Împingeți elementul de fixare ferm înăuntru, până la punctul de oprire. Apoi închideți brațul de fixare.**

 **Aveți grijă să nu vă striviți mâna sau degetele în timpul cursei de revenire al brațului de fixare.** Brațul de fixare este aruncat energic înapoi de forța arcului.

**Indicații pentru șlefuire.**

Apăsați scula electrică cu foaia abrazivă, scurt și ferm pe o suprafață plană și porniți scurt scula electrică. Astfel veți asigura o bună aderență și veți evita uzura prematură.

Foaia abrazivă poate fi desprinsă și aplicată din nou în poziție rotită la 120°, în cazul în care numai un singur vârf al acesteia prezintă uzură.

Lucrați cu întreaga suprafață a plăcii de șlefuire, nu numai cu vârful acesteia.

Dacă lucrați cu placa de șlefuire triunghiulară, alegeți o frecvență mare a vibrațiilor (sistem electronic treapta 4 – 6), dacă utilizați discul de șlefuire, selectați o frecvență medie a vibrațiilor (sistem electronic max. treapta a 4-a). Șlefuiți cu mișcări continue și apăsa ușoară. Dacă apăsați prea ferm scula electrică pe piesa de lucru, nu va crește randamentul de îndepărtare a materialului, numai foaia abrazivă se va uza mai repede.

**Indicații pentru șlefuirea de profilare.**

Selectați o frecvență medie a oscilațiilor.

**Indicații pentru tăiere.**

Selectați un număr mare de oscilații. Discurile de ferăstrău pot fi demontate și fixate din nou în poziție rotită pentru a se uza uniform.

**Indicații pentru răzuire.**

Selectați un număr de oscilații de la mediu până la mare.

**Întreținere și asistență service post-vânzări.**

 În condiții de utilizare extrem de grele, la prelucrarea metalelor, în interiorul sculei electrice se poate depune praf metallic bun conducător electric. Izolația de protecție a sculei electrice poate fi afectată. Suflați frecvent interiorul sculei electrice prin fantele de aerisire cu aer comprimat uscat, fără ulei și legați în serie un întrerupător automat de protecție la curent rezidual FI/RCD.

În cazul în care cablul de alimentare al sculei electrice este deteriorat, el trebuie înlocuit cu un cablu de alimentare special pregătit dinainte, disponibil la centrele de asistență service post-vânzări FEIN.

Pentru depozitarea și păstrarea sculei electrice, îndepărtați accesoriul montat în această, închideți brațul de strângere și apoi împingeți înăuntru elementul de fixare.

Găsiți lista actuală de piese de schimb pentru această sculă electrică pe internet, la [www.fein.com](http://www.fein.com).

**Puteți schimba și singuri, dacă este necesar, următoarele piese:**

element de fixare, șurub de strângere, accesorii

**Garanția legală de conformitate și garanția comercială.**

Garanția legală de conformitate a produsului se acordă conform reglementărilor legale din țara punerii în circulație a acestuia. În plus, FEIN acordă o garanție comercială conform certificatului de garanție al producătorului FEIN.

Setul de livrare al sculei dumneavoastră electrice poate să cuprindă numai o parte a accesoriilor descrise sau ilustrate în prezentele instrucțiuni de folosire.



### **Declarație de conformitate.**

Firma FEIN declară pe proprie răspundere că acest produs corespunde prevederilor specificate la ultima pagină a prezentelor instrucțiuni de utilizare.

Documentație tehnică la: C. & E. FEIN GmbH, C-DB\_IA, D-73529 Schwäbisch Gmünd

### **Protecția mediului înconjurător, eliminare.**

Ambalajele, sculele electrice și accesoriile scoase din uz trebuie direcționate către o stație de reciclare ecologică.

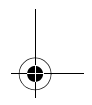
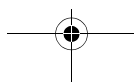
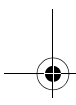
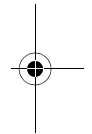
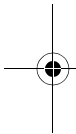

Originalno navodilo za obratovanje.

### Uporabljeni simboli, kratice in pojmi.

Simbol, znaki	Razlaga
	Nujno preberite priloženo dokumentacijo, kot je to Navodilo za obratovanje in Splošna varnostna navodila.
	Ne dotikajte se žaginega lista. Obstaja nevarnost zaradi ostrega vstavnega orodja, ki se premika sem ter tja.
	Pozor pred ostrimi robovi na vstavnem orodju, kot npr. rezili na rezalnih nožih.
	Sledite navodilom bližnjega besedila ali slike!
	Pred tem delovnim korakom potegnite omrežno stikalo iz omrežne vtičnice. Sicer obstaja nevarnost poškodb zaradi nenamerne vklopa električnega orodja.
	Pri delu morate uporabljati zaščito za oči.
	Pri delu morate uporabljati zaščito sluha.
	Pri delu uporabite zaščito pred prahom.
	Pri delu morate uporabljati zaščito za roke.
	Področje držala
	Upoštevajte opozorila, ki se nahajajo zraven!
<b>CE</b>	Potrdilo o skladnosti električnega orodja z direktivami Evropske skupnosti.
<b>⚠ OPOZORILO</b>	To opozorilo prikazuje možno nevarno situacijo, ki lahko privede do resnih poškodb ali smrti.
	Ločeno zbirajte električna orodja in druge elektrotehnične in električne proizvode in poskrbite za njihovo okolju prijazno recikliranje.
	Izdelek z dvojno ali ojačano izolacijo
	Nizko število nihajev
	Visoko število nihajev

Znaki	Mednarodna enota	Nacionalna enota	Razlaga
$P_1$	W	W	Zmogljivost motorja
$P_2$	W	W	Oddajanje moči
$U$	V	V	Naznačena napetost
$f$	Hz	Hz	Frekvenca
$n_s$	/min, min <sup>-1</sup> , rpm, r/min	/min	Dimenzionirano število nihajev
	°	°	Nihajni kot
	kg	kg	Teža v skladu z EPTA-Procedure 01/2003
$L_{pA}$	dB	dB	Nivo hrupa
$L_{wA}$	dB	dB	Moč hrupa
$L_{pCpeak}$	dB	dB	Najvišji nivo hrupa

Znaki	Mednarodna enota	Nacionalna enota	Razlaga
K...			Negotovost
a	m/s <sup>2</sup>	m/s <sup>2</sup>	Emisijske vrednosti vibracij v skladu z EN 60745 (vektorska vsota treh smeri)
	m, s, kg, A, mm, V, W, Hz, N, °C, dB, min, m/s <sup>2</sup>	m, s, kg, A, mm, V, W, Hz, N, °C, dB, min, m/s <sup>2</sup>	Osnovne in izpeljane enote iz mednarodnega merskega sestava SI.

## Za vašo varnost.

**⚠ OPOZORILO** Preberite vsa varnostna opozorila in navodila. Neupoštevanje varnostnih navodil in napotkov lahko povzroči električni udar, požar in/ali težke poškodbe.

**Shranite vsa varnostna opozorila in navodila za prihodnost.**

 Teга električnega orodja ne uporabljajte tako dolgo, preden niste temeljito prebrali tega navodila za uporabo ter priloženih „Splošnih varnostnih opozoril“ (številka spisa 3 41 30 054 06 1) in jih v celoti razumeli. Navedeno dokumentacijo shranite za kasnejšo uporabo in jo izročite naprej pri posredovanju ali odsvojitvi električnega orodja.

Prav tako upoštevajte zadevne nacionalne predpise varstva pri delu.

### Namembnost električnega orodja:

za brušenje majhnih površin, kotov in robov, za žaganje tankih pločevin, lesa in delov iz umetne mase, za strganje, poliranje, nastrgavanje, rezanje in ločevanje z vstavnimi orodji, ki so odobreni s strani FEIN in priborom brez dovoda vode v vremensko zaščitenem okolju.

### Posebna varnostna navodila.

**Napravo smete držati le na izoliranih ročajih, če delate na območju, kjer lahko vstavljeno orodje pride v stik s skritimi omrežnimi napeljavami ali pa kjer lahko zadane ob lastni omrežni kabel.** Stik z napeljavo, ki je pod napetostjo povzroči, da so posledično tudi kovinski deli naprave pod napetostjo in to vodi do električnega udara.

**Uporabite sponke ali drugo praktično metodo za varovanje in podporo obdelovanca na stabilni podlogi.**

Če držite obdelovanec z eno roko ali če ga držite proti svojemu telesu, se nahaja v nestabilnem položaju, kar lahko povzroči, da izgubite nadzor nad njim.

**Pridržite električno orodje tako varno, da se vaše telo ne bo nikoli dotaknilo vstavnega orodja, še posebej pri delu s vstavnimi orodji, kot so žagini listi ali rezalna orodja, ki so usmerjena v območje, kjer morate električno orodje pridržati.** Stik z ostrimi rezili ali robovi lahko privede do poškodb.

**Uporabljajte osebno zaščitno opremo. Odvisno od vrste uporabe si nataknite zaščitno masko čez cel obraz, zaščito za oči ali zaščitna očala. Če je potrebno, nosite zaščitno masko proti prahu, zaščitne glušnike, zaščitne rokavice ali specialni predpasnik, ki Vas bo zavaroval pred manjšimi delci materiala, ki nastajajo pri brušenju.** Oči je treba zavarovati pred tujki, ki nastajajo pri različnih vrstah uporabe naprave in letijo naokrog. Zaščitna maska proti prahu ali dihalna maska morata filtrirati prah, ki nastaja pri uporabi. Predolgo izpostavljanje glasnemu hrupu ima lahko za posledico izgubo sluha.

**Prepovedano je privijačenje ali kovičenje ploščic in znakov na električno orodje.** Poškodovana izolacija ne nudi zaščite proti električnemu udaru. Uporabljajte lepilne ploščice.

**Z nekovinskimi orodji morate redno čistiti odprtine za zračenje električnega orodja.** Ventilator motorja potegne prah v ohišje. To lahko pri preveliki koncentraciji kovinskega prahu povzroči električno ogrožanje.

**Električnega orodja ne obračajte proti svojemu telesu ali telesu drugih oseb ali živali.** Obstaja nevarnost poškodb zaradi ostrih ali vročih vstavnih orodij.

**Pred zagonom preverite omrežni priključek in omrežni vtič na poškodbe.**

**Priporočamo: Električno orodje uporabljajte vedno preko zaščitnega stikala za okvarni tok (RCD) z dimenzioniranim okvarnim tokom 30 mA ali manj.**

### Rokovanje z nevarnimi prahovi

Pri delovnih postopkih, kjer se odstranjuje material, nastajajo pri delu s tem orodjem prahovi, ki so lahko nevarni.

Dotik ali vdihavanje nekaterih prahov, npr. azbesta in mineralov, ki vsebujejo azbest, svinečnega premaza, kovin, nekaterih vrst lesa, mineralov, silikatnih delcev kameninskih materialov, barvnih topil, sredstev za zaščito lesa, antivegetativnih premazov za plovila lahko pri osebah povzročijo alergične reakcije in/ali obolenja dihal, rak, okvare plodnosti. Tveganje zaradi vdihavanja prahov je odvisno od ekspozicije. Uporabite primeren način odsesovanja, ki je usklajen z vrsto nastalega prahu ter osebno zaščitno opremo in poskrbite za dobro odzračevanje delovnega mesta. Obdelavo materialov, ki vsebujejo azbest prepustite le strokovnjakom. Lesni prah in prah lahkih kovin, vroče mešanice brusnega prahu in kemične snovi se lahko pod neugodnimi pogoji samostojno vnamejo ali povzročijo eksplozijo. Preprečite iskre v smeri zbiralnikov prahu ter pregrevanje električnega orodja in brusnega materiala, pravočasno izpraznite zbiralnike prahov, upoštevajte opozorila za obdelavo, ki so od proizvajalca materiala ter predpise, ki so za obdelavo materialov veljavni v vaši državi.

### Vibracije rok

Podane vrednosti nivoja vibracij v teh navodilih so se izmerile v skladu s standardiziranim merilnim postopkom po EN 60745 in se lahko uporabljajo za primerjavo električnih orodij med seboj. Primeren je tudi za začasno oceno obremenjenosti z vibracijami.

Naveden nivo vibracij reprezentira glavne uporabe električnega orodja. Če pa električno orodje uporabljate še v druge namene, z odstopajočimi vstavnimi orodji ali pri nezadostnem vzdrževanju, lahko nivo vibracij odstopa. To lahko obremenjenosti z vibracijami med določenim obdobjem uporabe občutno poveča.

Za natančnejšo oceno obremenjenosti z vibracijami morate upoštevati tudi tisti čas, ko je naprava izklopljena in sicer teče, vendar dejansko ni v uporabi. To lahko ombremenjenost z vibracijami preko celotnega obdobja dela občutno zmanjša.

Določite dodatne varnostne ukrepe za zaščito uporabnika pred vpljivi vibracij, npr. vzdrževanje električnega orodja in vstavnih orodij, segrevanje rok, organizacija delovnih postopkov.

#### Emisijske vrednosti za vibracije

Vibracija	a
Razvrstitev vstavnih orodij FEIN v skladu z vibracijskim razredom	Ocenjen pospešek*
VC0	< 2,5 m/s <sup>2</sup>
VC1	< 5 m/s <sup>2</sup>
VC2	< 7 m/s <sup>2</sup>
VC3	< 10 m/s <sup>2</sup>
VC4	< 15 m/s <sup>2</sup>
VC5	> 15 m/s <sup>2</sup>
Ka	3 m/s <sup>2</sup>

\* Te vrednosti temeljijo na delovnem ciklu, ki sestoji iz enako trajajočega praznega teka in obratovanja s polnim bremenom. Iz priloženega lista 3 41 30 421 06 0 lahko razberete vibracijski razred vašega električnega orodja.

#### Navodila za uporabo.

**Ne uporabljajte pribora, ki ga FEIN ni namenil in priporočil posebej za to električno orodje.** Uporaba neoriginalnega pribora FEIN povzroči pregretje električnega orodja in njegovo uničenje.

 **Električno orodje pomaknite do obdelovanca le takrat, ko je vklopljeno.**

Vstavno orodje je moč prestaviti v korakih 45° in ga lahko pritrdite v najbolj ugodnem delovnem položaju.

#### Menjava orodja (glejte stran 5).

 **Potisnite pritrdilni element trdno do naslona. Nato zaprite vpenjalno ročico.**

 **Ko vpenjalna ročica zaniha nazaj, obvarujte svojo roko in prste pred zmečkanjami.** Zaradi vzmetne sile zaniha vpenjalna ročica energično nazaj.

#### Navodila za brušenje.

Pritisnite električno orodje z brusilnim listom kratko in močno na ravno površino in električno orodje kratko vklopite. Tako je poskrbljeno za dober oprijem, ki tudi preprečuje predčasno obrabo.

V primeru, da je obrabljena samo konica brusilnega lista, lahko brusilni list ponovno potegnete dol in ga nataknete zasukanega za 120°.

Delajte s celotno povrino brusilne ploče, ne samo s konico.

Pri brušenju s trikotno brusilno pločo vselej izberite visoko nihajno frekvenco (stopnja elektronike 4 – 6), pri uporabi okroglega brusilnega kronika izberite srednjo nihajno frekvenco (stopnja elektronike maks. 4).

Brusite s stalnim premikanjem in lahkim pritiskom. Premočno pritiskanje ne poveča odstranjevanja, ampak povzroči le hitrejšo obrabo brusilnega lista.

#### Navodila za profilno brušenje.

Izberite srednjo nihajno frekvenco.



#### Navodila za žaganje.

Izberite visoko nihajno frekvenco. Okrogle žagine liste lahko sprostite in jih predstavljeno vpenete, da bi jih tako enakomerno obrabili.

#### Navodila za strganje.

Izberite visoko srednje do visoko nihajno frekvenco.

#### Vzdrževanje in servis.

  Pri ekstremnih pogojih uporabe se lahko prevodni prah, ki nastane pri obdelavi kovin, usede v notranjosti električnega orodja. Pri tem se lahko poškoduje zaščitna izolacija električnega orodja. Iz notranjosti električnega orodja pogosto izpihavajte prezračevalne zarezne s suhim in neoljnatim tlačnim zrakom in predvključite tokovno zaščitno stikalo (FI).

Če je priključni vodnik električnega orodja poškodovan, ga morate nadomestiti s posebej pripravljenim priključnim vodnikom, ki ga dobite pri servisu FEIN. Za shranjevanje električnega orodja odstranite vstavno orodje, zaprite vpenjalno ročico in šele nato vtisnite pritrdilni element.

Aktualni seznam nadomestnih delov se nahaja na spletni strani pod [www.fein.com](http://www.fein.com).

**Naslednje dele lahko po potrebi samostojno zamenjate:** pritrdilni element, natezni vijak, vstavna orodja

#### Jamstvo in garancija.

Jamstvo za izdelek velja v skladu z zakonskimi pravili v državi, kjer se je izdelek dal v promet. Poleg tega vam daje FEIN garancijo v skladu z izjavo proizvajalca FEIN.

V obsegu dobave električnega orodja se lahko nahaja tudi le del pribora, ki je opisan ali naslikan v tem navodilu za obratovanje.

#### Izjava o skladnosti.

Podjetje FEIN izjavlja pod izključno odgovornostjo, da ta izdelek ustreza navedenim zadevnim določilom, ki so opisana na zadnji strani tega navodila za obratovanje.

Tehnična dokumentacija se nahaja pri:

C. & E. FEIN GmbH, C-DB\_IA,  
D-73529 Schwäbisch Gmünd

#### Varstvo okolja, odstranitev odpadkov.

Emblaže, odpadna električnega orodja in pribor morate reciklirati v skladu z varstvom okolja.



## Originalno uputstvo za rad.

## Upotrebljeni simboli, skraćenice i pojmovi.

Simbol, znak	Objašnjenje
	Neizostavno čitajte priložena dokumenta kao uputstvo za rad i opšta sigurnosna upozorenja.
	Ne dodirujte list testere. Opasnost usled oštrog upotrebljenog električnog alata koji se kreće tamo-amo.
	Opomena pred oštrim ivicama upotrebljenog alata, kao na. primer. posekotine od noževa za presecanje.
	Sledite uputstva u sledećem tekstu ili grafici!
	Pre ovoga radnog zahvata izvucite mrežni utikač iz utičnice. Inače postoji opasnost od povreda usled nenamernog pokretanja električnog alata.
	Pri radu koristite zaštitu za oči.
	Pri radu koristite zaštitu za sluh.
	Koristite u radu zaštitu od prašine.
	U radu koristite zaštitu za ruku.
	Područje zahvata
	Obratite pažnju na uputstva u sledećem tekstu!
	Potvrđuje usaglašenost električnog alata sa smernicama Evropske Zajednice.
	<b>OPOMENA</b> Ovo upozorenje pokazuje moguću opasnu situaciju, koja može uticati na najozbiljnije povrede ili smrt.
	Prikazane električne alate i druge elektrotehničke i električne proizvode sakupljajte odvojeno i odvozite na reciklažu koja odgovara zaštiti čovekove okoline.
	Proizvodi sa dvostrukom ili pojačanom izolacijom
	Mali broj oscilacija
	Veliki broj oscilacija

Znak	Jedinica internacionalna	Jedinica nacionalna	Objašnjenje
$P_1$	W	W	Primnjena snaga
$P_2$	W	W	Predana snaga
$U$	V	V	Odredjivanje napona
$f$	Hz	Hz	Frekvencija
$n_s$	/min, min <sup>-1</sup> , rpm, r/min	/min	Broj oscilacija za odredjivanje dimenzija
	°	°	Ugao oscilovanja
	kg	kg	Težina prema EPTA-Procedure 01/2003
$L_{pA}$	dB	dB	Nivo zvučnog pritiska
$L_{wA}$	dB	dB	Brzi nivo snage
$L_{pCpeak}$	dB	dB	Vršni nivo zvučnog pritiska

Znak	Jedinica internacionalna	Jedinica nacionalna	Objašnjenje
K...			Nesigurnost
a	m/s <sup>2</sup>	m/s <sup>2</sup>	Emisiona vrednost vibracija je prema EN 60745 (Zbir vektora tri pravca)
	m, s, kg, A, mm, V, W, Hz, N, °C, dB, min, m/s <sup>2</sup>	m, s, kg, A, mm, V, W, Hz, N, °C, dB, min, m/s <sup>2</sup>	Bazne i izvedene jedinice iz internacionalnog sistema jedinica SI.

## Za Vašu sigurnost.

**⚠ OPOMENA** Čitajte sva sigurnosna upozorenja i uputstva. Propusti kod održavanja sigurnosnih upozorenja i uputstava mogu prouzrokovati električni udar, požar i/ili teške povrede. Čuvajte sva sigurnosna upozorenja i uputstva za budućnost.

 Ne upotrebljavajte ovaj električni alat, pre nego što temeljno ne pročitate i potpuno razumete ovo uputstvo za rad kao i priložena „Opšta sigurnosna upozorenja“ (broj spisa 3 41 30 054 06 1). Čuvajte navedenu dokumentaciju za kasniju upotrebu i predajte je kod nekog otudjenja ili davanja električnog alata. Pazite isto tako na važeće nacionalne propise o zaštiti na radu.

### Određivanje električnog alata:

za brušenje malih površina, uglova i ivica, za testiranje tankih limova, drvenih i plastičnih delova, za tuširanje, poliranje, turpijanje, presecanje i razdvajanje sa umetnutim alatima i priborom koje je odobrio FEIN bez dovodjenja vode u okolini zaštićenoj od nevremena.

### Specijalna sigurnosna upozorenja.

**Držite uredjaj za izolovane drške, ako izvodite radove, kod kojih upotrebljeni alat može da sretne skrivene vodove struje ili sopstveni mrežni kabel.** Kontakt sa nekim vodom koji provodi struju može stavljanje pod napon i metalne delove uredjaja i uticati na električni udar.

**Upotrebljavajte stezače ili neku drugu praktičnu metodu, da bi obezbedili i učvrstili radni komad na stabilnoj podlozi.** Kada radni komad držite samo rukom ili na svome telu, nalazite se u nestabilnom položaju koji može uticati na gubitak kontrole.

**Hvatajte električni alat tako sigurno, da Vaše telo, posebno u radu sa upotrebljenim alatima kao što su listovi testere ili alati za presecanja koji su upravljani u područje hvatanja, nikada ne dodju u dodir sa upotrebljenim alatom.** Dodir sa oštrim ivicama ili noževima može uticati na povrede.

**Nosite ličnu zaštitnu opremu. Upotrebljavajte zavisno od namene potpunu zaštitu za lice, zaštitu za oči ili zaštitne naočare. Ako odgovara, nosite masku za prašinu, zaštitu za sluh, zaštitne rukavice ili specijalnu keclju, koja male čestice od brušenja i materijal drže na odstojanju od Vas.** Oči treba da budu zaštićene od stranih tela koja bi letela okolo, koja nastaju pri različitim radovima. Maska za prašinu ili disanje mora filtrirati prašinu koja nastaje prilikom rada. Ako ste izloženi dugo glasnoj buci, možete izgubiti i sluh.

**Zabranjeno je zavrtati tablice i znake na električni alat ili ih nitovati.** Oštećena izolacija ne pruža neku zaštitu protiv električnog udara. Upotrebljavajte lepljive tablice.

**Čistite redovno otvore za provetranje električnog alata sa nemetalnim alatima.** Motorna duvaljka vuče vazduh u kućište. Ovo može kod prekomernog sakupljanja metalne prašine prouzrokovati električnu opasnost.

**Ne upravljajte električni alat na sebe samog, druge osobe ili životinje.** Postoji opasnost od povrede usled oštih ili vrelih upotrebljenih alata.

**Kontrolišite pre puštanja u rad da li su mrežni priključak i utikač oštećeni.**

**Preporuka: Radite sa električnim alatom uvek preko zaštitnog prekidača struje (RCD) sa izmerenom strujom kvara od 30 mA ili manjom.**

### Ophodjenje sa opasnom prašinom

Kod rada sa skidanjem materijala sa ovim alatom nastaju prašine, koje mogu biti opasne.

Dodir ili udisanje nekih prašina na primer azbesta i materijala koji sadrže azbest, prezama koji sadrže olovo, metala, nekih vrsta drveta, minerala, čestica silikata materijala koji sadrže kamen, rastvarača za boju, sredstava za zaštitu drveta, sredstava za upotrebu vodenih vozila može izazvati kod osoba alergijske reakcije i/ili obolenja disajnih puteva, rak, oštećenja rasplodjavanja. Rizik usled udisanja prašine zavisi od ekspozicije. Koristite jedno usisivanje koje odgovara nastaloj prašini kao i ličnu zaštitnu opremu i pobrinite se za dobro provetranje radnog mesta. Prepustite rad sa azbestnim materijalom samo stručnjacima.

Drvenu prašinu i prašinu lakih metala, vreme mešavine brušene prašine i hemijskih materijala mogu pod nepovoljnim uslovima podleći samopaljenju ili prouzrokovati eksploziju. Izbegavajte varničenje u pravcu rezervoara sa prašinom kao i pregrevanje električnog alata i materijala koji se brusi, praznite na vreme rezervar za prašinu, pazite na uputstva za prerađivanje proizvođača materijala kao i na propise koji važe u Vašoj zemlji za materijale koje treba prerađivati.

### Vibracije ruke i šake

Nivo vibracija naveden u ovim upozorenjima je izmeren prema jednom mernom postupku koji je standardizovan u EN 60745 i može se upotrebiti za poredjenje električnih alata jedan sa drugim. Pogodno je i za privremenu procenu opterećenja vibracijama.

Navedeni nivo vibracija predstavlja glavne primene električnog alata. Ako se svakako električni alat upotrebljava za druge namene, sa upotrebljenim alatima koji odstupaju ili nedovoljnim održavanjem, može nivo vibracija odstupati. Ovo može opterećenje vibracijama značajno povećati preko celog radnog vremena.

Za neku tačnu procenu opterećenja vibracijama trebalo bi uzeti u obzir i vreme, u kojem je uredjaj isključen, ili doduše radi, međutim nije stvarno u upotrebi. Ovo može značajno redukovati opterećenje vibracijama preko celog radnog vremena.

Utvrđite dodatne sigurnosne mere za zaštitu radnika pred delovanja vibracija kao na primer: Održavanje električnih alata i alata za upotrebu, održavajte ruke tople, organizacija radnog postupka.

#### Emisione vrednosti za vibraciju

Vibracija	$a$
Klasifikacija FEIN-upotrebjenog alata je prema klasi vibracija	Vrednovano ubrzanje*
VC0	$< 2,5 \text{ m/s}^2$
VC1	$< 5 \text{ m/s}^2$
VC2	$< 7 \text{ m/s}^2$
VC3	$< 10 \text{ m/s}^2$
VC4	$< 15 \text{ m/s}^2$
VC5	$> 15 \text{ m/s}^2$
$Ka$	$3 \text{ m/s}^2$

\* Ove vrednosti baziraju na radnom ciklusu koji se sastoji od rada na prazno i rada sa punim opterećenjem sa istim trajanjem. Klasa vibracija koja pripada upotrebjenom alatu može se videti u priloženom listu 3 41 30 421 06 0.

#### Uputstva za rad.

**Ne upotrebljavajte pribor, koji od strane FEIN-a nije specijalno predviđen za ovaj električni alat i nije preporučen.** Korišćenje FEIN-pribora koji nije originalan utiče na pregrevanje električnog alata i njegov kvar.

 **Vodite električno alat samo uključen na radni komad.**

Upotrebjeni alat se može premeštati u 45°- stupnjeva i može se pričvrstiti u najpovoljnijom radnoj poziciji.

#### Promena alata (pogledajte stranu 5).

 **Čvrsto pritisnite element za pričvršćivanje sve do graničnika. Potom zatvorite zateznu polugu.**

 **Čuvajte Vašu ruku i prste od prignječenja kod vraćanja nazad zatezne poluge.** Zatezna poluga se energično iskreće nazad usled sile opruge.

#### Uputstva za brušenje.

Pritisnite električni alat sa listom za brušenje na kratko i snažno na ravnu površinu i uključite na kratko električni alat. Ovaj postupak brine za dobro naleganje i sprečava prevremeno habanje.

Brusni list se može ponovo svući i namestiti okrenut za 120°, ako je istrošen samo jedan vrh brusnog lista.

Radite sa celom površinom brusne ploče, ne samo sa vrhom.

Pri radu sa trouglastom brusnom pločom izaberite visoku frekvenciju vibracija (stepen elektronike 4–6), kod upotrebe okruglog brusnog diska izaberite srednju frekvenciju vibracija (maks. stepen elektronike 4).

Brusite sa stalnim pokretanjem i laganim pritiskom.

Suviše jako pritiskivanje ne povećava skidanje, brusni list se brže troši.

#### Uputstvo za profilno brušenje.

Izaberite srednju frekvenciju vibracija.



#### Uputstva za testerisanje.

Birajte visoku frekvenciju vibracija. Okrugli listovi testere mogu se otpuštati i pomerenom zatezati, da bi trošenje bilo ravnomerno.

#### Uputstvo za šaberovanje.

Birajte srednju pa do visoke frekvencije vibracija.

#### Održavanje i servis.

  Kod ekstremnih radnih uslova pri radu sa metalima može se u unutrašnjosti električnog alata taložiti provodljiva prašina. Zaštitna izolacija se može oštetiti. Izduvavajte često unutrašnjost električnog alata kroz proreze za ventilaciju sa suvim i bez ulja komprimovanim vazduhom i uključite ispred jedan prekidač strujne zaštite od grešaka u struji.

Ako je oštećen priključni vod električnog alata, mora se zameniti sa specijalno pripremljenim priključnim vodom, koji se može dobiti preko FEIN servisa.

Za čuvanje električnog alata uklanjajte upotrebjeni alat, zatvorite zateznu polugu i pritisnite tek na kraju elemenat za pričvršćivanje.

Aktuelna lista rezervnih delova ovoga električnog alata naći ćete na Internetu pod [www.fein.com](http://www.fein.com).

#### Sledeće delove možete pri potrebi sami zameniti:

Element za pričvršćivanje, zatezni zavrtanj, upotrebjeni alat

#### Jemstvo i garancija.

Garancija na proizvod važi prema zakonskim regulativama u zemlji gde se pušta u rad. Pored toga daje FEIN garanciju prema FEIN garantnoj izjavi proizvođača. U obimu isporuke Vašeg električnog alata može biti čak samo jedan deo pribora koji je opisan u uputstvu za rad ili koji je prikazan na slikama.

#### Izjava o usaglašenosti.

Firma FEIN izjavljuje na vlastitu odgovornost, da ovaj proizvod odgovara važećim propisima koji su navedeni na poslednjoj stranici ovoga uputstva za rad.

Tehnička dokumentacija kod: C. & E. FEIN GmbH, C-DB\_IA, D-73529 Schwäbisch Gmünd

#### Zaštita čovekove okoline, uklanjanje djubreća.

Pakovanja, sortirani električni alati i pribor odvozite nekoj reciklaži koja odgovara zaštiti čovekove okoline.

**Originalne upute za rad.****Korišteni simboli, kratice i pojmovi.**

Simbol, znak	Objašnjenje
	Neizostavno treba pročitati priložene dokumente, kao što su upute za rukovanje i opće napomene za sigurnost.
	Ne dodirivati list pile. Opasnost od oscilirajućeg oštrog radnog alata.
	Upozorenje za oštre rubove radnog alata, kao npr. rezanje sa nožem.
	Treba se pridržavati uputa u tekstu ili na slikama!
	Prije ove radne operacije mrežni utikač treba izvući iz mrežne utičnice. Inače postoji opasnost od ozljeda zbog nehotičnog pokretanja električnog alata.
	Kod rada treba nositi zaštitne naočale.
	Kod rada treba nositi štitnik za sluh.
	Pri radovima treba koristiti štitnik od prašine.
	Pri radovima treba koristiti zaštitne rukavice.
	Površina zahvata
	Treba se pridržavati uputa u tekstu!
<b>CE</b>	Potvrđuje usklađenost električnog alata sa smjericama Europske unije.
<b>⚠ UPOZORENJE</b>	Ove upute pokazuju moguće opasne situacije koje mogu dovesti do ozbiljnih ozljeda ili do smrtnog slučaja.
	Neuporabive električne alate i ostale elektrotehničke i električne proizvode treba odvojeno sakupiti i dovesti na ekološki prihvatljivo recikliranje.
	Proizvod sa dvostrukom ili ojačanom izolacijom
	Mali broj oscilacija
	Veliki broj oscilacija

Znak	Međunarodna jedinica	Nacionalna jedinica	Objašnjenje
$P_1$	W	W	Primljena snaga
$P_2$	W	W	Predana snaga
$U$	V	V	Napon dimenzioniranja
$f$	Hz	Hz	Frekvencija
$n_s$	/min, min <sup>-1</sup> , rpm, r/min	/min	Broj oscilacija dimenzioniranja
	°	°	Kut oscilacije
	kg	kg	Težina prema EPTA postupku 01/2003
$L_{pA}$	dB	dB	Razina zvučnog tlaka
$L_{wA}$	dB	dB	Razina učinka buke
$L_{pCpeak}$	dB	dB	Razina max. zvučnog tlaka

Znak	Međunarodna jedinica	Nacionalna jedinica	Objašnjenje
K...			Nesigurnost
a	m/s <sup>2</sup>	m/s <sup>2</sup>	Vrijednost emisija vibracija prema EN 60745 (vektorski zbroj u tri smjera)
	m, s, kg, A, mm, V, W, Hz, N, °C, dB, min, m/s <sup>2</sup>	m, s, kg, A, mm, V, W, Hz, N, °C, dB, min, m/s <sup>2</sup>	Osnovne i izvedene jedinice iz Međunarodnog sustava jedinica SI.

## Za vašu sigurnost.

**⚠ UPOZORENJE** Pročitajte sve upute za sigurnost i upute za uporabu. Propusti kod poštivanja napomena za sigurnost i uputa mogu prouzročiti strujni udar, požar i/ili teške ozljede. Sve napomene za sigurnost i upute spremite za buduću uporabu.

 Ovaj električni alat ne koristite prije nego što ste temeljito pročitali i razumjeli ove upute za rukovanje kao i priložene „Opće napomene za sigurnost“ (br. tiska. 3 41 30 054 06 1). Spomenutu dokumentaciju spremite za kasniju uporabu i predajte je novom vlasniku kod predaje ili prodaje električnog alata. Također, pridržavajte se važećih nacionalnih propisa zaštite pri radu.

### Definicija električnog alata:

za brušenje malih površina, kutova i rubova, za piljenje tankih limova, drvenih i plastičnih dijelova, za struganje, poliranje, turpiranje, rezanje i odvajanje radnim alatima i priborom koji odobrava tvrtka FEIN bez dovoda vode u okruženju zaštićenom od vremenskih prilika.

### Posebne napomene za sigurnost.

**Kada radite na mjestima gdje bi svrdlo moglo oštetiti skrivene električne kablove ili vlastiti priključni kabel, električni alat držite na izoliranim površinama zahvata.** Kontakt sa vodom pod naponom može i metalne dijelove uređaja staviti pod napon i dovesti do strujnog udara.

**Koristite stege ili neka druga praktična sredstva za osiguranje i oslanjanje izratka na stabilnoj podlozi.** Ako izradak držite samo rukom ili prema vašem tijelu, on se nalazi u nestabilnom položaju koji može dovesti do gubitka kontrole.

**Električni alat obuhvatite toliko sigurno da vaše tijelo, posebno kod radova sa u području zahvata usmjerenim radnim alatima kao što su listovi pile ili rezni alati, nikada ne dođe u doticaj sa radnim alatom.** Dodirivanje oštrica ili oštih rubova može dovesti do ozljeda.

**Nosite osobnu zaštitnu opremu. Ovisno od primjene koristite masku za zaštitu lica i zaštitne naočale. Ukoliko je to potrebno, nosite masku za zaštitu od prašine, štitnike za sluh, zaštitne rukavice ili specijalne pregače, koje će vas zaštititi od sitnih čestica od brušenja i materijala.** Oči treba zaštititi od letećih stranih tijela koja nastaju kod različitih primjena. Zaštitne maske protiv prašine ili za disanje moraju profiltrirati prašinu nastalu kod primjene. Ako ste dulje vrijeme izloženi buci, mogao bi vam se pogoršati sluh.

**Zabranjeno je natpise i znakove pričvršćivati na električni alat vijcima ili zakovicama.** Oštećena izolacija ne pruža nikakvu zaštitu od strujnog udara. U tu svrhu koristite naljepnice.

**Redovito čistite otvore za hlađenje električnog alata sa nemetalnim alatima.** Ventilator motora uvlači prašinu u kućište. To kod prekomjernog nakupljanja metalne prašine može dovesti do električnog ugrožavanja.

**Električni alat ne usmjeravajte prema sebi, drugim osobama ili životinjama.** Postoji opasnost od ozljeda na oštrim ili zagrijanim radnim alatima.

**Prije puštanja u rad električnog alata provjerite na oštećenja mrežni priključni kabel i mrežni utikač.**

**Savjet: sa električnim alatom radite uvijek preko zaštitne sklopke struje kvara (RCD) sa strujom kvara dimenzioniranja od 30 mA ili manjom.**

### Manipuliranje sa opasnom prašinom

Kod materijala na kojima kod rezanja sa ovim alatom nastaje prašina koja može biti opasna.

Dodirivanje ili udisanje nekih vrsta prašine, npr. od azbesta i materijala sa sadržajem azbesta, premaza sa sadržajem olova, metala, nekih vrsta drva, minerala, čestica silikata od materijala sa sadržajem kamena, razrjeđivača boje, zaštitnih sredstava za drvo, Antifouling za vodene alate, kod nekih osoba može prouzročiti alergijske reakcije i/ili oboljenja dišnih organa, rak, reproduktivne poteškoće. Opasnost od udisanja prašine ovisi od izlaganja prašini. Koristite usisavanje prilagođeno nastaloj prašini, kao i osobna zaštitna sredstva i osigurajte dobro provjetranje radnog mjesta. Obradu materijala sa sadržajem azbesta prepustite samo stručnim osobama. Drvena prašina i prašina od lakih metala, zagrijane prašine od brušenja i kemijskih tvari, pod nepovoljnim uvjetima mogu se same zapaliti i prouzročiti eksploziju.

Izbjegavajte iskre u smjeru spremnika sa prašinom, kao i pregrijavanje električnog alata i izratka, pravovremeno ispraznite spremnik za prašinu, pridržavajte se uputa za obradu od proizvođača materijala, kao i propisa za obradu materijala u vašoj zemlji.

### Vibracije ruke i šake

Prag vibracija naveden u ovim uputama izmjeren je postupkom mjerenja propisanom u EN 60745 i može se primijeniti za međusobnu usporedbu električnih alata. Prikladan je i za privremenu procjenu opterećenja od vibracija.

Navedeni prag vibracija predstavlja glavne primjene električnog alata. Ako se ustvari električni alat koristi za druge primjene sa radnim alatima koji odstupaju od navedenih ili se nedovoljno održavaju, prag vibracija može odstupati. Na taj se način može osjetno povećati opterećenje od vibracija tijekom čitavog vremenskog perioda rada.

Za točnu procjenu opterećenja od vibracija trebaju se uzeti u obzir i vremena u kojima je uređaj isključen, ili doduše radi ali stvarno nije u primjeni. Na taj se način može osjetno smanjiti opterećenje od vibracija tijekom čitavog vremenskog perioda rada.

Prije djelovanja vibracija utvrdite dodatne mjere sigurnosti za zaštitu korisnika, kao npr.: održavanje električnog alata i radnih alata, kao i organiziranje radnih operacija.

#### Vrijednosti emisija za vibracije

Vibracije	<i>a</i>
Stupnjevanje FEIN ranih alata prema razredu vibracija	Vrednovano ubrzanje*
VC0	< 2,5 m/s <sup>2</sup>
VC1	< 5 m/s <sup>2</sup>
VC2	< 7 m/s <sup>2</sup>
VC3	< 10 m/s <sup>2</sup>
VC4	< 15 m/s <sup>2</sup>
VC5	> 15 m/s <sup>2</sup>
Ka	3 m/s <sup>2</sup>

\* Ove se vrijednosti zasnivaju na radnom ciklusu koji se sastoji od rada pri praznom hodu i rada pri punom opterećenju, sa istim trajanjem.  
Pripadajući razred vibracija radnog alata možete uzeti iz priloženog lista 3 41 30 421 06 0.

#### Upute za rukovanje.

**Ne koristite pribor koji FEIN nije specijalno predvidio i preporučio za ovaj električni alat.** Primjena pribora koji nije originalni FEIN može dovesti do pregrijanja električnog alata i do njegovog uništenja.

 **Električni alat približavajte izratku samo u uključenom stanju.**

Radni alat se može premješati u koracima od 45° i može se pričvrstiti u najpovoljnijem radnom položaju.

#### Zamjena alata (vidjeti stranicu 5).

 **Čvrsto utisnite element za pričvršćenje do graničnika. Nakon toga zatvorite steznu polugu.**

 **Zaštitite vaše ruke i prste od prignječenja kod zakretanja stezne poluge prema natrag.** Stezna poluga će se energično zakrenuti prema natrag pod djelovanjem sile opruge.

#### Napomene za brušenje.

Kratko i snažno pritisnite električni alat s brusnim listom na ravnu površinu i nakratko ga uključite. Time će se osigurati dobro prianjanje i izbjeći prijevremeno trošenje. Brusni list može se ponovno skinuti i staviti okrenut za 120° ako je istrošen samo jedan vrh brusnog lista.

Radite s punom površinom brusne ploče, ne samo s vrhom brusne ploče.

Pri brušenju s brusnom pločom oblika trokuta odaberite veću frekvenciju oscilacija (Elektronik stupanj 4 – 6), kod primjene okruglog brusnog tanjura odaberite srednju frekvenciju oscilacija (Elektronik max. stupanj 4).

Brusite neprekidnim pokretima i uz lagani pritisak. Presnažno pritiskanje ne povećava brušenje, ali ubrzava trošenje brusnog lista.

#### Upute za profilno brušenje.

Odaberite srednju frekvenciju oscilacija.



#### Napomene za piljenje.

Odaberite visoku frekvenciju oscilacija. Okrugli listovi pile mogu se odvojiti i zategnuti uz pomak, kako bi se ravnomjerno trošili.

#### Napomene za struganje.

Odaberite srednju do visoku frekvenciju oscilacija.

#### Održavanje i servisiranje.

  Kod ekstremnih uvjeta primjene, može se kod obrade metala u unutrašnjosti električnog alata nakupiti električno vodljiva prašina. To može negativno utjecati na zaštitnu izolaciju električnog alata. Često ispušite unutarnji prostor električnog alata kroz otvore za hlađenje suhim komprimiranim zrakom bez ulja i uključite zaštitnu sklopku struje kvara (FI). Ako je priključni kabel električnog alata oštećen, mora se zamijeniti sa originalnim priključnim kablom koji se može dobiti u FEIN servisu.

Prije spremanja električnog alata uklonite radni alat, zatvorite steznu polugu i tek nakon toga utisnite element za pričvršćenje.

Najnoviji popis rezervnih dijelova ovog električnog alata možete naći na internetu, na adresi [www.fein.com](http://www.fein.com).

**Sljedeće dijelove možete prema potrebi sami zamijeniti:** Element za pričvršćenje, stezni vijak, radni alat

#### Jamstvo.

Jamstvo za proizvod vrijedi prema zakonskim propisima u zemlji korisnika električnog alata. Tvrtka FEIN daje jamstvo prema FEIN izjavi proizvođača o jamstvu.

U opsegu isporuke vašeg električnog alata može biti sadržan i samo jedan dio pribora opisanog ili prikazanog u ovim uputama za rukovanje.

#### Izjava o usklađenosti.

Tvrtka FEIN izjavljuje uz punu odgovornost da ovaj proizvod prikazan na zadnjoj stranici ovih uputa za rukovanje odgovara navedenim važećim propisima.

Tehnička dokumentacija se može zatražiti od:

C. & E. FEIN GmbH, C-DB\_IA,  
D-73529 Schwäbisch Gmünd



#### Zaštita okoliša, zbrinjavanje u otpad.

Ambalažu, neuporabive električne alate i pribor treba dovesti na ekološki prihvatljivo recikliranje.

Оригинальное руководство по эксплуатации.

### Использованные условные обозначения, сокращения и понятия.

Символическое изображение, условный знак	Пояснение
	Обязательно прочтите прилагаемые документы, такие как руководство по эксплуатации и общие инструкции по безопасности.
	Не прикасайтесь к пыльному полотну. Опасность от возвратно-поступательного движения острых инструментов.
	Предупреждение касательно острых кромок рабочих инструментов, как напр., лезвий ножа.
	Соблюдайте указания, содержащиеся в тексте и на рисунке рядом!
	Перед этой рабочей операцией вынуть вилку из штепсельной розетки сети. В противном случае возможно получение травм в результате непреднамеренного включения электроинструмента.
	При работе использовать средства защиты глаз.
	При работе использовать средства защиты органов слуха.
	Используйте в работе средства защиты от пыли.
	Защищайте при работе руки.
	Зона удержания
	Соблюдайте приведенные рядом указания!
	Подтверждает соответствие электроинструмента директивам Европейского Сообщества.
	Это указание предупреждает о возможной опасной ситуации, которая может привести к серьезным травмам или смерти.
	Отработавшие свой ресурс электрические изделия следует собирать и сдавать отдельно на экологически чистую переработку.
	Изделие с двойной или усиленной изоляцией
	Низкая частота колебаний
	Высокая частота колебаний

Условный знак	Единица измерения, международное обозначение	Единица измерения, русское обозначение	Пояснение
$P_1$	W	Вт	Потребляемая мощность
$P_2$	W	Вт	Отдаваемая мощность
$U$	V	В	Номинальное напряжение
$f$	Hz	Гц	Частота питающей сети
$n_s$	/min, min <sup>-1</sup> , rpm, r/min	/мин	Расчетная частота колебаний
	°	°	Угол колебаний
	kg	кг	Вес согласно EPTA-Procedure 01/2003

Условный знак	Единица измерения, международное обозначение	Единица измерения, русское обозначение	Пояснение
$L_{pA}$	dB	дБ	Уровень звукового давления
$L_{wA}$	dB	дБ	Уровень звуковой мощности
$L_{pCpeak}$	dB	дБ	Макс. уровень звукового давления
$K_{...}$			Погрешность
$a$	$m/s^2$	$m/c^2$	Вибрация в соответствии с EN 60745 (векторная сумма трех направлений)
	m, s, kg, A, mm, V, W, Hz, N, °C, dB, min, $m/s^2$	м, с, кг, А, мм, В, Вт, Гц, Н, °С, дБ, мин, $м/с^2$	Основные и производные единицы измерения Международной системы единиц СИ.

### Для Вашей безопасности.

#### **⚠ ОСТОРОЖНО** Прочтите все указания и инструкции по технике

**безопасности.** Упущения, допущенные при соблюдении указаний и инструкций по технике безопасности, могут стать причиной поражения электрическим током, пожара и тяжелых травм. **Сохраняйте эти инструкции и указания для будущего использования.**

 Не применяйте настоящий электроинструмент, предварительно не изучив основательно и полностью не усвоив это руководство по эксплуатации, а также приложенные «Общие указания по технике безопасности» (номер публикации 3 41 30 054 06 1). Сохраняйте названные документы для дальнейшего использования и приложите их к электроинструменту при его передаче другому лицу или при его продаже.

Учитывайте также соответствующие национальные правила по охране труда.

#### **Назначение электроинструмента:**

для использования в закрытых помещениях с допущенными фирмой FEIN рабочими инструментами и принадлежностями для шлифования без подачи воды небольших поверхностей, углов и кромок, для распиливания тонких металлических листов, деревянных и пластмассовых деталей, для шабрения, полирования, обработки рашпилем, разрезания и отрезания.

#### **Специальные указания по технике безопасности.**

**При выполнении работ, при которых рабочий инструмент может задеть скрытую электропроводку или собственный сетевой кабель, держите электроинструмент за изолированные ручки.** Контакт с находящейся под напряжением проводкой может привести к поражению человека электрическим током через металлические токопроводящие детали инструмента.

**Используйте тиски или другие практичные методы для фиксации и удержания инструмента на стабильном основании.** Если Вы только удерживаете заготовку рукой или прижимаете ее к телу, она находится в неустойчивом положении, что может привести к потере контроля.

**Удерживайте электроинструмент достаточно крепко, чтобы рабочий инструмент никогда не мог коснуться Вас, в особенности, если рабочий инструмент, напр., пильное полотно или режущий инструмент, направлен в сторону рукоятки.** Прикосновение к острым кромкам или краям чревато травмами.

**Применяйте средства индивидуальной защиты. В зависимости от выполняемой работы применяйте защитный щиток для лица, защитное средство для глаз или защитные очки. Насколько уместно, применяйте противопылевой респиратор, средства защиты органов слуха, защитные перчатки или специальный фартук, которые защищают Вас от абразивных частиц и частиц материала.** Глаза должны быть защищены от летающих в воздухе посторонних частиц, которые могут образовываться при выполнении различных работ. Противопылевой респиратор или защитная маска органов дыхания должны задерживать образующуюся при работе пыль. Продолжительное воздействие сильного шума может привести к потере слуха.

**Запрещается закреплять на электроинструменте таблички и обозначения с помощью винтов и заклепок.** Поврежденная изоляция не защищает от поражения электрическим током. Применять приклеиваемые таблички.

**Регулярно очищайте вентиляционные отверстия электроинструмента неметаллическим инструментом. Вентилятор двигателя затягивает пыль в корпус.**

Чрезмерное скопление металлической пыли может стать причиной поражения электрическим током. **Не направляйте электроинструмент на себя, других лиц и животных.** Это чревато травмами от острых или горячих режущих или шлифовальных инструментов.

**Перед включением инструмента проверьте сетевой кабель и вилку на наличие повреждений.**

**Рекомендация: При работе всегда подключайте электроинструмент через устройство защитного отключения (УЗО) с номинальным током срабатывания 30 мА или менее.**



### Обращение с опасной пылью

При работах со снятием материала с использованием данного инструмента образуется пыль, которая может представлять собой опасность.

Контакт с некоторыми видами пыли или вдыхание некоторых видов пыли как, напр., асбеста и асбестосодержащих материалов, свинцовосодержащих лакокрасочных покрытий, металлов, некоторых видов древесины, минералов, каменных материалов с содержанием силикатов, растворителей красок, средств защиты древесины, средств защиты судов от обрастания, может вызывать у людей аллергические реакции и/или стать причиной заболеваний дыхательных путей, рака, а также отрицательно сказаться на репродуктивности. Степень риска при вдыхании пыли зависит от экспозиционной дозы. Используйте соответствующее данному виду пыли пылеотсасывающее устройство и индивидуальные средства защиты и хорошо проветривайте рабочее место. Поручайте обработку содержащего асбест материала только специалистам.

Древесная пыль и пыль легких металлов, горячие смеси абразивной пыли и химических веществ могут самовоспламеняться при неблагоприятных условиях или стать причиной взрыва. Избегайте искрения в сторону контейнера для пыли, перегрева электроинструмента и шлифуемого материала, своевременно опорожняйте контейнер для пыли, соблюдайте указания производителя материала по обработке, а также действующие в Вашей стране указания для обрабатываемых материалов.

### Вибрация, действующая на кисть-руку

Указанный в этих инструкциях уровень вибрации определен в соответствии с методикой измерений, предписанной EN 60745, и может использоваться для сравнения электроинструментов. Он пригоден также для предварительной оценки вибрационной нагрузки.

Уровень вибрации указан для основных областей применения электроинструмента. Он может отличаться при использовании электроинструмента для других применений, использовании иных рабочих инструментов или недостаточном техобслуживании. Следствием может явиться значительное увеличение вибрационной нагрузки в течение всей продолжительности работы.

Для точной оценки вибрационной нагрузки нужно учитывать также и время, когда инструмент выключен или, хоть и включен, но не находится в работе. Это может снизить среднюю вибрационную нагрузку в течение всей продолжительности работы.

Предусмотрите дополнительные меры предосторожности для защиты пользователя от воздействия вибрации, как напр.: техобслуживание электроинструмента и принадлежностей, теплые руки, организация труда.

### Значения вибрации

Вибрация	<i>a</i>
Классификация электроинструментов фирмы FEIN по уровню вибрации	Взвешенное ускорение*
VC0	< 2,5 м/с <sup>2</sup>
VC1	< 5 м/с <sup>2</sup>
VC2	< 7 м/с <sup>2</sup>
VC3	< 10 м/с <sup>2</sup>
VC4	< 15 м/с <sup>2</sup>
VC5	> 15 м/с <sup>2</sup>
Ka	3 м/с <sup>2</sup>

\* Эти значения указаны для одного рабочего цикла, включающего холостой ход и работу на полной нагрузке одинаковой длительности.

Класс вибрации для данного электроинструмента можно найти в прилагающемся листке 3 41 30 421 06 0.

### Указания по пользованию.

**Не применяйте принадлежности, которые не были специально сконструированы и рекомендованы фирмой FEIN для данного электроинструмента.**

Использование принадлежностей, отличных от подлинных принадлежностей FEIN, приводит к перегреву и разрушению электроинструмента.

 **Подводите электроинструмент к заготовке только во включенном состоянии.**

Положение рабочего инструмента можно регулировать с интервалом в 45°, чем обеспечивается максимальное удобство в работе.

### Замена инструмента (см. стр. 5).

 **Крепко вдавите до упора крепежный элемент. После этого закройте зажимный рычаг.**

 **Берегите Ваши руки и пальцы от защемления при движении зажимного рычага назад. Зажимной рычаг под действием пружины резко отскакивает назад.**

### Указания по шлифованию.

Коротко прижмите электроинструмент с силой шлифовальной шкуркой к ровной поверхности и коротко включите электроинструмент. Этим обеспечивается хорошее сцепление и предотвращается преждевременный износ.

Если износился только лишь кончик шлифовальной шкурки, шлифовальную шкурку можно снять и затем снова надеть с поворотом на 120°.

Работайте всей поверхностью шлифовальной плиты, а не одним только ее кончиком.

При шлифовании трехугольной шлифовальной плитой устанавливайте высокую частоту колебаний (электроника, ступень 4–6), при работе с круглой шлифовальной тарелкой устанавливайте среднюю частоту колебаний (электроника, макс. ступень 4).

Шлифуйте с постоянным, легким нажатием на шлифовальную плиту. Слишком сильное нажатие не повышает производительность шлифования, а только приводит к более быстрому износу шлифовальной шкурки.

#### **Указания по профильному шлифованию.**

Устанавливайте среднюю частоту колебаний.

#### **Указания по распиливанию.**

Устанавливайте высокую частоту колебаний. Пильные диски можно снимать и устанавливать другой стороной в целях равномерного износа.

#### **Указания по шабреннию.**

Устанавливайте среднюю или высокую частоту колебаний.

### **Техобслуживание и сервисная служба.**



При работе в экстремальных условиях при обработке металлов внутри электроинструмента может откладываться токопроводящая пыль. Это может иметь негативное воздействие на защитную изоляцию электроинструмента. Регулярно продувайте внутреннюю полость электроинструмента через вентиляционные щели сухим и не содержащим масел сжатым воздухом и подключайте электроинструмент через устройство защитного отключения (УЗО).

Поврежденный кабель питания электроинструмента должен быть заменен оригинальным кабелем, который можно приобрести через сервисную службу FEIN.

Перед хранением электроинструмента снимите рабочий инструмент, закройте зажимный рычаг и только потом вдавите крепежный элемент.

Актуальный список запчастей к этому электроинструменту Вы найдете в Интернете по адресу: [www.fein.com](http://www.fein.com).

#### **При необходимости Вы можете самостоятельно заменить следующие части:**

Крепежный элемент, затяжной винт, сменные рабочие инструменты

### **Обязательная гарантия и дополнительная гарантия изготовителя.**

Обязательная гарантия на изделие предоставляется в соответствии с законоположениями в стране пользователя. Сверх этого, FEIN предоставляет дополнительную гарантию в соответствии с гарантийным обязательством изготовителя FEIN. Комплект поставки Вашего электроинструмента может не включать весь набор описанных или изображенных в этом руководстве по эксплуатации принадлежностей.

### **Декларация соответствия.**

С исключительной ответственностью фирма FEIN заявляет, что настоящее изделие соответствует нормативным документам, приведенным на последней странице настоящего руководства по эксплуатации.

Техническая документация: C. & E. FEIN GmbH, C-DB\_IA, D-73529 Schwäbisch Gmünd

### **Охрана окружающей среды, утилизация.**

Упаковку, пришедшие в негодность электроинструменты и принадлежности следует собирать для экологически чистой утилизации.

Оригінальна інструкція з експлуатації.

### Використані символи, скорочення та поняття.

Символ, позначка	Пояснення
	Обов'язково прочитайте додані документи, напр., інструкцію з експлуатації та загальні вказівки з техніки безпеки.
	Не торкайтеся до пиляльного полотна. Небезпека від гострих інструментів із зворотно-поступальних рухом.
	Попередження щодо гострих країв робочих інструментів, як напр., різальних кромок ножів.
	Дотримуйтеся інструкцій, які містяться в тексті та на малюнку поруч!
	Перед виконанням цієї робочої операції витягніть штепсель з розетки. Інакше виникне небезпека поранення внаслідок ненавмисного запуску електроінструменту.
	Під час роботи одягайте захисні окуляри.
	Під час роботи одягайте навушники.
	Під час роботи використовуйте засоби захисту від пилу.
	Під час роботи захищайте руки.
	Зона тримання
	Дотримуйтеся вказівок, що зазначені поруч!
<b>CE</b>	Підтвердження відповідності електроінструменту положенням директив Європейського Співтовариства.
<b>⚠ ПОПЕРЕДЖЕННЯ</b>	Ця вказівка повідомляє про можливість виникнення небезпечної ситуації, яка може привести до серйозних травм або смерті.
	Відпрацьовані електроінструменти та інші електротехнічні і електронні вироби повинні здаватися окремо і утилізуватися екологічно чистим способом.
	Виріб з подвійною або посиленою ізоляцією
	Низька частота коливань
	Висока частота коливань

Позначка	Міжнародна одиниця	Національна одиниця	Пояснення
$P_1$	W	Вт	Споживча потужність
$P_2$	W	Вт	Корисна потужність
$U$	V	В	Розрахункова напруга
$f$	Hz	Гц	Частота
$n_s$	/min, min <sup>-1</sup> , rpm, r/min	/хвил.	Розрахункова частота коливань
	°	°	Кут коливань
	kg	кг	Вага відповідно до EPTA-Procedure 01/2003
$L_{pA}$	dB	дБ	Рівень звукового тиску

Позначка	Міжнародна одиниця	Національна одиниця	Пояснення
$L_{WA}$	dB	ДБ	Рівень звукової потужності
$L_{pCpeak}$	dB	ДБ	Піковий рівень звукового тиску
$K_{...}$			Похибка
$a$	$m/s^2$	$m/c^2$	Вібрація у відповідності до EN 60745 (сума векторів трьох напрямків)
	m, s, kg, A, mm, V, W, Hz, N, °C, dB, min, $m/s^2$	м, с, кг, А, мм, В, Вт, Гц, Н, °С, ДБ, хвил., $m/c^2$	Основні та похідні одиниці Міжнародної системи одиниць <b>SI</b> .

### Для Вашої безпеки.

#### **⚠ ПОПЕРЕДЖЕННЯ** Прочитайте всі правила з техніки безпеки і вказівки.

Невиконання правил з техніки безпеки і вказівок може призводити до удару електричним струмом, пожежі та/або важких травм.

**Зберігайте всі правила з техніки безпеки і вказівки на майбутнє.**

 Не застосовуйте цей електроінструмент, не прочитавши уважно та не зрозумівши дану інструкцію з експлуатації та додані «Загальні вказівки з техніки безпеки» (номер документа 3 41 30 054 06 1). Зберігайте названі документи для подальшого використання та додавайте їх до електроінструменту при його передачі в користування або при продажу.

Зважайте також на чинні національні приписи з охорони праці.

#### **Призначення електроінструменту:**

для шліфування невеликих поверхонь, кутів і країв, для розпилювання тонких металевих листів, дерев'яних і пластмасових деталей, для шабрування, полірування, обробки рашпілем, прорізання та розрізання за допомогою допущених фірмою FEIN робочих інструментів та приладдя в закритих приміщеннях без подачі води.

#### **Специфічні вказівки з техніки безпеки.**

При роботах, коли робочий інструмент може зачепити заховану електропроводку або власний шнур живлення, тримайте електроінструмент за ізольовані рукоятки. Зачеплення проводки, що знаходиться під напругою, може заряджувати також і металеві частини електроінструмента та призводити до удару електричним струмом.

**Застосовуйте затискачі або інші практичні засоби для кріплення та підпирання заготовки на стабільній поверхні.** Якщо Ви притримуєте заготовку лише рукою або своїм тілом, вона знаходиться в нестійкому положенні, що може призвести до втрати контролю.

**Беріться за електроінструмент так, щоб Ваше тіло ніколи не доторкалося до робочого інструменту, особливо коли Ви працюєте з робочими інструментами, напр., з пиляльними дисками або різальними інструментами, які направлені до рукоятки.** Доторкання до гострих різальних кромек або країв може призвести до поранень.

**Вдягайте особисте захисне спорядження. В залежності від виду робіт використовуйте захисну**

**маску, захист для очей або захисні окуляри. За необхідністю вдягайте респіратор, навушники, захисні рукавиці або спеціальний фартух, щоб захистити себе від невеличких частинок, що утворюються під час шліфування, та частинок матеріалу.** Очі повинні бути захищені від відлетілих чужорідних тіл, що утворюються при різних видах робіт. Респіратор або маска повинні відфільтровувати пил, що утворюється під час роботи. При тривалій роботі при гучному шумі можна втратити слух.

**Забороняється закріплювати на електроінструменті таблички та позначки за допомогою гвинтів або заклепок.** Пошкоджена ізоляція не захищає від ураження електричним струмом. Таблички треба приклеювати.

**Регулярно очищайте вентиляційні щілини електроінструменту неметалевими інструментами.** Вентилятор двигуна затягує пил в корпус. Сильне накопичення металевого пилу може призвести до електричної небезпеки.

**Не направляйте електроінструмент на себе, інших осіб або тварин.** Це несе в собі небезпеку поранення гострими або гарячими робочими інструментами.

**Перед увімкненням інструменту перевірте шнур живлення та штепсель на предмет пошкоджень.**

**Рекомендація: Завжди підключайте електроприлад до пристрою захисного вимкнення із номінальним струмом спрацювання 30 мА або менше.**

#### **Поводження з небезпечним пилом**

Під час робіт із зніманням матеріалу з використанням даного інструменту утворюється пил, що може бути небезпечним.

Контакт з деякими видами пилу або вдихання деяких видів пилу, як напр., пилу від азбесту та матеріалів, що містять азбест, лакофарбових покриттів, що містять свинець, металу, деяких видів деревини, мінералів, кам'яних матеріалів із вмістом силікатів, розчинників фарб, засобів захисту деревини, засобів захисту суден від обростання, може викликати у людей алергічні реакції та/або стати причиною захворювань дихальних шляхів, раку, а також негативно позначитися на репродуктивності. Ступінь ризику при вдиханні пилу залежить від експозиційної дози.

Використовуйте пиловідсмоктувальний пристрій, що відповідає даному виду пилу, особисте захисне спорядження та добре провітрюйте робоче місце. Доручайте обробку матеріалу, що містить азбест, лише фахівцям.

Деревний пил та пил легких металів, гарячі суміші абразивного пилу і хімічних речовин можуть за несприятливих умов самозайматися або стати причиною вибуху. Уникайте розлітання іскор в напрямку ємності для пилу, перегрівання електроприладу і матеріалу, що шліфується, своєчасно спорожнюйте ємність для пилу, дотримуйтеся вказівок виробника матеріалу та чинних у Вашій країні приписів щодо обробки матеріалу.

### Вібрація руки

Зазначений в цих вказівках рівень вібрації вимірювався за процедурою, визначеною в EN 60745; нею можна користуватися для порівняння приладів. Цією цифрою можна користуватися також і для попередньої оцінки вібраційного навантаження.

Зазначений рівень вібрації стосується головних робіт, на які розрахований електроінструмент. Однак при застосуванні електроінструменту для інших робіт, роботі з іншими робочими інструментами або при недостатньому технічному обслуговуванні рівень вібрації може бути іншим. Це може значно збільшити вібраційне навантаження протягом всього часу роботи.

Для точної оцінки вібраційного навантаження треба ураховувати також і інтервали, коли прилад вимкнений або коли він хоч і увімкнений, але не використовується. Це може значно зменшити вібраційне навантаження протягом всього часу роботи.

Визначте додаткові заходи безпеки для захисту від вібрації працюючого з інструментом, як напр.: технічне обслуговування електроінструменту і робочих інструментів, тримання рук у теплі, організація робочих процесів.

### Значення вібрації

Вібрація	a
Класифікація робочих інструментів FEIN по класу вібрації	Зважене прискорення*
VC0	$< 2,5 \text{ м/с}^2$
VC1	$< 5 \text{ м/с}^2$
VC2	$< 7 \text{ м/с}^2$
VC3	$< 10 \text{ м/с}^2$
VC4	$< 15 \text{ м/с}^2$
VC5	$> 15 \text{ м/с}^2$
Ka	$3 \text{ м/с}^2$

\* Ці значення зазначені для одного робочого циклу, який охоплює роботу на холостому ходу та роботу при повному навантаженні при однаковій тривалості роботи. Клас вібрації, що відповідає даному електроінструменту, зазначений в доданому аркуші 3 41 30 421 06 0.

### Вказівки з експлуатації.

**Не використовуйте приладдя, яке не передбачене і не рекомендоване фірмою FEIN спеціально для цього електроінструменту.** Використання іншого приладдя, що відрізняється від оригінального приладдя фірми FEIN, призводить до перегрівання та пошкодження електроінструменту.

 **Приставляйте електроприлад до оброблюваної деталі лише увімкнутим.**

Робочий інструмент можна установлювати в різних робочих положеннях з інтервалом у 45°, завдяки чому забезпечується максимальна зручність роботи.

### Заміна робочого інструмента (див. стор. 5).

 **Мійно вдавіть кріпильний елемент до упору. Потім закрийте затискний важіль.**

 **Бережіть Вашу руку і пальці від защемлення під час повернення затискного важеля у вихідне положення.** Під дією пружини затискний важіль різко повертається у вихідне положення.

### Вказівки щодо шліфування.

Коротко притисніть електроінструмент з силою шліфувальною шкуркою до рівної поверхні і коротко увімкніть електроінструмент. Це покращує зчеплення і запобігає завчасному зношенню.

Якщо зносився лише кінчик шліфувальної шкірки, шліфувальну шкурку можна зняти і знову надіти з поворотом на 120°.

Працуйте всією поверхнею шліфувальної плити, а не одним лише її кінчиком.

При шліфуванні трикутною шліфувальною плитою обирайте високу частоту коливань (електроніка, ступінь 4 – 6), при роботі з круглою шліфувальною тарілкою обирайте середню частоту коливань (електроніка, макс. ступінь 4).

Шліфуйте з постійним, легким натискуванням на шліфувальну плиту. Занадто сильне натискування не збільшує продуктивність шліфування, а лише призводить до більш швидкого зношення шліфувальної шкірки.

### Вказівки щодо профільного шліфування.

Встановлюйте середню частоту коливань.



### Вказівки щодо розпилювання.

Встановлюйте високу частоту коливань. Пиляльний диск можна зняти і поставити іншим боком для забезпечення його рівномірного зношення.

### Вказівки щодо шабрування.

Встановлюйте середню або високу частоту коливань.

### Ремонт та сервісні послуги.

  В екстремальних умовах застосування для обробки металів усередині електроінструменту може осідати електропровідний пил. Захисна ізоляція електроінструменту може пошкодитися. Продуйте часто внутрішні частини інструменту через вентиляційні щілини сухим та нежирним стисненим повітрям та під'єднайте пристрій захисного вимкнення.



У разі пошкодження мережного шнура електроінструменту його треба міняти на спеціальний шнур, який можна придбати в сервісній майстерні FEIN.

Перед зберіганням електроінструменту видаліть робочий інструмент, закрийте затискний важіль і лише під кінець втисніть кріпильний елемент.

Актуальний перелік запчастин до цього електроінструменту Ви знайдете в Інтернеті за адресою: [www.fein.com](http://www.fein.com).

**За необхідністю Ви можете самостійно замінити наступні деталі:**

Кріпильний елемент, стяжний гвинт, змінні робочі інструменти

### **Гарантія.**

Гарантія на виріб надається відповідно до законодавчих правил країни збуту. Крім цього, фірма FEIN надає заводську гарантію відповідно до гарантійного талона виробника.

Можливо, що в обсяг поставки Вашого електроінструменту входить не все описане або зображене в даній інструкції з експлуатації приладдя.

### **Заява про відповідність.**

Фірма FEIN заявляє під свою особисту відповідальність, що цей виріб відповідає чинним приписам, викладеним на останній сторінці цієї інструкції з експлуатації.

Технічна документація: C. & E. FEIN GmbH, C-DB\_IA, D-73529 Schwäbisch Gmünd

















### **Захист навколишнього середовища, утилізація.**



Упаковку, відпрацьовані електроінструменти та приладдя потрібно утилізувати екологічно чистим способом.



Оригинална инструкция за експлоатация.

### Използвани символи, съкращения и термини.

Символ, означение	Пояснение
	Непременно прочетете всички включени в окомплектовката на електроинструмента документи, като ръководство за експлоатация и общи указания за безопасна работа.
 	Не допирайте режещия инструмент. Възвратно-постъпателно движещите се инструменти с остри ръбове са опасни.
	Внимавайте за острите ръбове на работните инструменти, напр. острието на ножове.
	Следвайте указанията на текста, респ. фигурите в съседство!
	Преди да извършите тази стъпка извадете щепсела от контакта. В противен случай съществува опасност от нараняване при неволно включване на електроинструмента.
	Работете с предпазни очила.
	Работете с шумозаглушители (антифони).
	По време на работа използвайте противопрахови дихателни маски.
	Работете с предпазни ръкавици.
	Зона на ръкохватката
	Спазвайте стриктно указанията в съседния текст!
	Удостоверява съответствието на електроинструмента на директиви на Европейския съюз.
 <b>ВНИМАНИЕ</b>	Този знак указва възможна опасна ситуация, която може да предизвика тежки травми или смърт.
	Амортизирани електроинструменти и други електронни и електрически продукти трябва да бъдат събирани отделно от битовите отпадъци и да бъдат предавани за вторична преработка на съдържащите се в тях суровини.
	Продукт с двойна или усилена изолация
	Ниска честота на вибрациите
	Висока честота на вибрациите

Символ	Международно означение	Национално означение	Пояснение
$P_1$	W	W	Консумирана мощност
$P_2$	W	W	Полезна мощност
$U$	V	V	Номинално напрежение
$f$	Hz	Hz	Честота
$n_s$	/min, min <sup>-1</sup> , rpm, r/min	/min	Честота на вибрациите
	°	°	Ъгъл на вибриране
	kg	kg	Маса съгласно EPTA-Procedure 01/2003

Символ	Международно означение	Национално означение	Пояснение
$L_{pA}$	dB	dB	Равнище на звуковото налягане
$L_{wA}$	dB	dB	Равнище на мощността на звука
$L_{pCpeak}$	dB	dB	Пиково равнище на звуковото налягане
$K...$			Неопределеност
$a$	$m/s^2$	$m/s^2$	Генерирани вибрации съгласно EN 60745 (векторна сума по трите направления)
	m, s, kg, A, mm, V, W, Hz, N, °C, dB, min, $m/s^2$	m, s, kg, A, mm, V, W, Hz, N, °C, dB, min, $m/s^2$	Основни и производни единици от Международната система за мерни единици SI.

### За Вашата сигурност.

**⚠ ВНИМАНИЕ** Прочетете всички указания за безопасна работа и за работа с електронинструмента. Пропуски при спазването на указанията за безопасна работа и за работа с електронинструмента могат да предизвикат токов удар, пожар и/или тежки травми. **Съхранявайте всички указания за безопасна работа и за работа с електронинструмента за ползване в бъдеще.**

 Не използвайте този електронинструмент, преди внимателно да прочетете и напълно да разберете това ръководство за експлоатация, както и приложените «Общи указания за безопасна работа» (Номер на публикация 3 41 30 054 06 1). Съхранявайте посочените материали за ползване по-късно и при продажба на електронинструмента или когато го давате за ползване от други лица ги предавайте заедно с него. Съблюдавайте също валидните национални разпоредби по охрана на труда.

#### Предназначение на електронинструмента:

за шлифване на малки площи, ъгли и ръбове, за рязане на тънки ламарини и детайли от дърво и пластмаса, за шабероване, полиране, пилене и рязане с утвърдените от фирма FEIN работни инструменти и допълнителни приспособления без подаване на вода в закрити помещения.

#### Специални указания за безопасна работа.

Когато изпълнявате дейности, при които работният инструмент може да падне на скрити под повърхността проводници под напрежение, дръжте електронинструмента само за изолираните части на ръкохватките. При контакт с проводник под напрежение то може да се предаде по металните детайли на електронинструмента, което да предизвика токов удар.

Използвайте скоби или други подходящи средства, за да застопорите обработвания детайл към стабилна повърхност или да го подпрете. Ако държите обработвания детайл на ръка или ако го притискате към тялото си, той не е захванат стабилно, което може да предизвика загуба на контрол.

Захващайте електронинструмента така, че тялото Ви да не влиза в контакт с него, особено при ползване на работни инструменти, които са насочени към зоната на ръкохватката, напр. режещи листове или др.п. режещи инструменти. Допирането до режещи или остри ръбове може да предизвика травми.

Работете с лични предпазни средства. В зависимост от приложението работете с цяла маска за лице, защита за очите или предпазни очила. Ако е необходимо, работете с дихателна маска, шумозаглушители (антифони), работни обувки или специализирана престилка, която Ви предпазва от малки откъртени при работата частички. Очите Ви трябва да са защитени от летящите в зоната на работа частички.

Противопраховата или дихателната маска филтрират възникващия при работа прах. Ако продължително време сте изложени на силен шум, това може да доведе до загуба на слух.

Забранява се захващането към корпуса на електронинструмента на табелки или знаци с винтове или нитове. Повредена изолация не осигурява защита от токов удар. Използвайте самозалепващи се табелки.

#### Редовно почиствайте вентилационните отвори на електронинструмента с неметални инструменти.

Турбинката на електродвигателя засмуква прах в корпуса. При прекомерна запрашеност с метален прах това може да увреди електроизолацията на електронинструмента.

Не насочвайте електронинструмента към себе си, към други лица или животни. Съществува опасност от нараняване с нагорещени работни инструменти или работни инструменти с остри ръбове.

Преди работа проверявайте дали захранващият кабел и щепселът са изрядни.

Препоръка: винаги включвайте електронинструмента през предпазен дефентнотоков прекъсвач (RCD) с праг на задействане 30 mA или по-малък.

#### Работа с опасни за здравето прахове

При работа с този електронинструмент възникват прахове, които могат да бъдат опасни. Допирът или вдишването на някои прахове, напр. отделящи се при работа с азбест и азбестосъдържащи материали, съдържащи олово лакови покрития и бои, метали, някои видове дървесина, минерали, силикатни частички от инертни материали, разтворители за някои видове боя, консерванти за дървесина, противообрастващи средства за



плавателни съдове може да предизвика алергични реакции и/или заболявания на дихателните пътища, рак, увреждане на половата система и др.п. Рискът вследствие на вдишването на праховете зависи от експозицията. Използвайте подходяща за вида на отделяните прахове аспирационна система, както и лични предпазни средства и осигурявайте добро проветряване на работното място. Оставете обработването на азбестосъдържащи материали да се извършва само от квалифицирани техници. При неблагоприятни обстоятелства прах от дървесни материали или от леки метали, горещи смеси от шлифоване и химикали могат да се самовъзпламят или да предизвикат експлозия. Внимавайте образуващата се по време на работа струя искри да не е насочена към кутии за събиране на отпадъчна прах, избягвайте прегряването на електроинструмента и на обработвания детайл, своевременно изпразвайте прахоуловителната кутия, спазвайте указанията за обработване на производителя на материала, както и валидните във Вашата страна предписания за обработваните материали.

#### Предавани на ръцете вибрации

Посоченото в това ръководство за експлоатация равнище на вибрациите е определено съгласно процедура, посочена в стандарта EN 60745, и може да бъде използвана за сравняване на различни електроинструменти. То е подходящо също и за груба предварителна оценка на натоварването от вибрации.

Посоченото равнище на вибрациите е представително за най-често срещаните приложения на електроинструмента. Ако обаче електроинструментът се използва при други работни условия и за други приложения, с различни работни инструменти или ако не бъде поддържан в изрядно състояние, равнището на вибрациите може да се отличава съществено от посоченото. Това би могло значително да увеличи натоварването от вибрации за целия производствен цикъл.

За точната преценка на натоварването от вибрации трябва да се отчитат и интервалите от време, през които електроинструментът е изключен или работи, но не се използва. Това може значително да намали натоварването от вибрации за целия производствен цикъл.

Вземайте допълнителни мерки за предпазване на работещия с електроинструмента от влиянието на вибрациите, напр.: поддържане на електроинструмента и работните инструменти в изрядно състояние, подгриване и поддържане на ръцете топли, подходяща организация на последователността на работните цикли.

#### Стойности за генерираните вибрации

Вибрации	<i>a</i>
Класификация на електроинструментите на FEIN според класа на вибрации	Оценено ускорение*
VC0	< 2,5 m/s <sup>2</sup>
VC1	< 5 m/s <sup>2</sup>
VC2	< 7 m/s <sup>2</sup>
VC3	< 10 m/s <sup>2</sup>
VC4	< 15 m/s <sup>2</sup>
VC5	> 15 m/s <sup>2</sup>
Ka	3 m/s <sup>2</sup>

\* Стойностите се основават на работен цикъл, състоящ се от работа на празен ход и пълно натоварване с равни продължителности.  
 Можете да видите класа на вибрации, към който е класифициран електроинструментът, на приложената листовка 3 41 30 421 06 0.

#### Указания за ползване.

**Не използвайте работни инструменти и допълнителни приспособления, които не са специално предвидени и препоръчани за този електроинструмент.**

Използването на неоригинални допълнителни приспособления води до прегряване и повреждане на електроинструмента.

 **Допирайте електроинструмента до обработвания детайл само след като предварително сте го включили.**

Работният инструмент може да се измества на стъпки от 45° и може да бъде захванат в най-удобната за работа позиция.

**Смяна на работния инструмент (вижте страница 5).**

 **Притиснете крепежния елемент до упор. След това затворете застопоряващия лост.**

 **Предпазвайте ръцете и пръстите си от преципване при завъртане назад на застопоряващия лост.** Под действие на пружината лостът отскача назад рязко.

#### Указания за шлифоване.

Притиснете силно и краткотрайно електроинструмента с поставения лист шкурка към равна повърхност и го включете за малко. Това осигурява добро прилепване и предотвратява преждевременно износване.

Ако бъде износен само един от върховете на листа шкурка, той може да бъде издърпан и поставен отново завъртян на 120°.

Работете с цялата повърхност на шлифоващата плоча, не само с върха.

При шлифоване с триъгълна шлифоваща плоча настройте висока честота на вибрациите (степен на електронното управление 4 – 6), при използване на кръглата шлифоваща плоча изберете средна честота на вибрациите (степен на електронното управление най-много 4).

Шлифовайте с постоянна скорост и леко притискане. Твърде силното притискане не увеличава отнемането на материал, а предизвиква единствено по-бързото износване на шкурката.

#### **Указания за шлифване на профили.**

Изберете средна честота на вибрациите.

#### **Указания за рязане.**

Изберете висока честота на вибрациите. Кръгли ножове могат да бъдат извадени и поставени отново завъртени, за да се износват равномерно.

#### **Указания за шаберване.**

Изберете средна до висока честота на вибрациите.

#### **Поддържане и сервиз.**

 При екстремни работни условия при обработване на метали по вътрешността на електроинструмента може да се отложи голямо количество токопроводещ прах. Това може да наруши защитната електроизолация на електроинструмента. Редовно продухвайте вътрешността на корпуса през вентилационните отвори със сух и обезмаслен въздух под налягане и включвайте електроинструмента през дефектнотоков прекъсвач за утечни токове (FI).

Ако захранващият кабел на електроинструмента се повреди, трябва да бъде заменен с предназначен за този електроинструмент захранващ кабел, който може да бъде получен от сервиз за електроинструменти на FEIN.

Когато прибирате електроинструмента, демонтирайте работния инструмент, затваряйте застопоряващия лост и едва накрая натискайте крепежния елемент навътре.

Актуален списък с резервни части за този електроинструмент можете да намерите в интернет на адрес [www.fein.com](http://www.fein.com).

#### **При необходимост можете сами да замените следните елементи:**

Захващащ елемент, застопоряващ винт, работни инструменти

#### **Гаранция и гаранционно обслужване.**

Гаранционното обслужване на електроинструмента е съгласно законовите разпоредби в страната-вносител. Освен това фирма FEIN осигурява гаранционно обслужване съгласно Гаранционната декларация на производителя на FEIN.

В окомплектовката на Вашия електроинструмент може да са включени само част от описаните в това ръководство и изобразени на фигурите допълнителни приспособления.

#### **Декларация за съответствие.**

Фирма FEIN гарантира с пълна отговорност, че този продукт съответства на валидните нормативни документи, посочени на последната страница на това ръководство за експлоатация.

Техническа документация при: C. & E. FEIN GmbH, C-DB\_IA, D-73529 Schwäbisch Gmünd

#### **Опазване на околната среда, бракуване.**

Опаковките, излезлите от употреба електроинструменти и допълнителни приспособления трябва да се предават за оползотворяване на съдържащите се в тях суровини.

## Algupärane kasutusjuhend.

## Kasutatud sümbolid, lühendid ja mõisted.

Sümbol, tähis	Selgitus
	Lugege tingimata läbi seadmele lisatud kasutusjuhend ja üldised ohutusnõuded.
	Saeketast ei tohi puudutada. Edasi-tagasi liikuvad teravad tarvikud on ohtlikud.
	Ettevaatust: tarvikute servad, nt lõiketerade servad on teravad.
	Järgige kõrvaltoodud tekstis või joonisel sisalduvaid juhiseid!
	Enne seda tööoperatsiooni tõmmake toitepistik pistikupesast välja. Vastasel korral võib elektriline tööriist soovimatult käivituda ja kasutajat vigastada.
	Töötades kandke kaitseprille.
	Töötades kandke kõrvaklappe või -trophe.
	Töötades kasutage tolmukaitsemaski.
	Töötades kandke kaitsekindaid.
	Haardepiirkond
	Järgige kõrvaltoodud tekstis sisalduvaid juhiseid!
	Kinnitab elektrilise tööriista vastavust Euroopa Liidu direktiividele.
	Märkus viitab võimalikule ohuolukorrale, mis võib kaasa tuua tõsised vigastused või surma.
	Kasutusressursi ammendanud elektrilised tööriistad ja teised elektrotehnilised ja elektrilised seadmed tuleb sorteeritult kokku koguda ja keskkonnahoidlikult ringlusse võtta.
	Topelt- või tugevdatud isolatsiooniga toode
	Madal võnkesagedus
	Kõrge võnkesagedus

Tähis	Rahvusvaheline ühik	Riiklik ühik	Selgitus
$P_1$	W	W	Sisendvõimsus
$P_2$	W	W	Väljundvõimsus
$U$	V	V	Nimipinge
$f$	Hz	Hz	Sagedus
$n_s$	/min, min <sup>-1</sup> , rpm, r/min	/min	Nominaalne võnkesagedus
	°	°	Võnkenurk
	kg	kg	Kaal EPTA-Procedure 01/2003 järgi
$L_{pA}$	dB	dB	Helirõhu tase
$L_{wA}$	dB	dB	Helivõimsuse tase

Tähis	Rahvusvaheline ühik	Riiklik ühik	Selgitus
$L_{pCpeak}$	dB	dB	Helirõhu maksimaalne tase
$K_{...}$			Mõõtemääramatus
$a$	$m/s^2$	$m/s^2$	Vibratsioonitase EN 60745 järgi (kolme suuna vektorsumma)
	m, s, kg, A, mm, V, W, Hz, N, °C, dB, min, $m/s^2$	m, s, kg, A, mm, V, W, Hz, N, °C, dB, min, $m/s^2$	Rahvusvahelise mõõtühikute süsteemi <b>SI</b> põhiühikud ja tuletatud ühikud.

## Tööohutus.

**⚠ TÄHELEPANU** Lugege läbi kõik ohutusnõuded ja juhised. Ohutusnõuete ja juhiste eiramine võib tuua kaasa elektrilöögi, tulekahju ja/või rasked vigastused.

**Hoidke kõik ohutusnõuded ja juhised edaspidiseks kasutamiseks alles.**

Enne elektrilise tööriista kasutuselevõttu lugege põhjalikult läbi kasutusjuhend ja juurdekuuluvad üldised ohutusnõuded (dokumendi nr 3 41 30 054 06 1). Hoidke kõik juhised edaspidiseks kasutamiseks alles ja elektrilise tööriista edastamisel kolmandatele isikutele pange kaasa ka nimetatud dokumendid.

Pidage kinni ka asjaomastest siseriiklikest töökaitsenõuetest.

### Elektrilise tööriista otstarve:

väikeste pindade, nurkade ja servade lihvimine, õhukese pleki, puit- ja plastmaterjali lõikamine, kaabitsemine, poleerimine, lihvimine, lõikamine, kasutades FEIN poolt ettenähtud tarvikuid ja lisaseadiseid; seadet tohib kasutada üksnes kuivtöötamiseks ja üksnes veekindlas keskkonnas.

### Ohutusosalased erinõuded.

**Kui teostate töid, mille puhul võib tarvik tabada varjatud elektrijuhtmeid või seadme enda toitejuhet, hoidke seadet ainult isoleeritud käepidemetest.** Kontakt pingel all oleva elektrijuhtmega võib pingestada seadme metalloosad ja põhjustada elektrilöögi.

**Tooriku kinnitamiseks stabiilse aluse külge ja toestamiseks kasutage klambreid või mõnda muud praktilist meetodit.** Kui hoiate toorikut vaid käega või surute selle vastu oma keha, on toorik ebastabiilses asendis, mistõttu võite kaotada selle üle kontrolli.

**Hoidke elektrilist tööriista nii tugevasti, et Teie keha ei puutu kunagi tarvikuga kokku, seda eeskätt juhul, kui kasutate haardeulatuse jäävaid saekettaid või lõiketarvikuid.** Kokkupuude teravate terade ja servadega võib põhjustada vigastusi.

**Kandke isikukaitsevahendeid. Kasutage vastavalt kasutusotstarbele näomaski, silmakaitset või kaitseprille. Vajaduse korral kandke tolmuaitsemaski, kuulmiskaitsevahendeid, kaitsekindaid või kaitsepõlle, mis kaitseb Teid lihvimisel eralduvate väikeste osakeste eest.** Silmad peavad olema kaitstud seadme kasutamisel eralduvate võõrkehade eest. Tolmu- või hingamisteede kaitsemaskid peavad filtreerima kasutamisel tekkiva tolmu. Pikaajaline vali müra võib kahjustada kuulmist.

### Elektrilisele tööriistale ei tohi kruvide või neetidega kinnitada silte ja märgiseid.

Kahjustatud isolatsioon ei taga kaitset elektrilöögi eest. Kasutage kleebiseid.

**Puhastage seadme ventilatsioonivahendid regulaarselt mittemetalliliste tööriistadega.** Mootori ventilator tõmbab tolmu korpusse. Metallitolmu liigne kogunemine võib olla ohtlik.

**Ärge suunake elektrilist tööriista iseenda, teiste inimeste ega loomade poole.** Teravad või kuumad tarvikud võivad tekitada vigastusi.

**Enne tööriista töölerakendamist kontrollige toitejuhet ja toitepistikut kahjustuste suhtes.**

**Soovitus: Kasutage elektrilist tööriista alati koos rikkevoolukaitseülilülitiga (RCD), mille rakendamisvool on 30 mA või väiksem.**

### Ohtliku tolmu käitlemine

Elektrilise tööriistaga töötamisel tekitab tolmu, mis võib olla ohtlik.

Teatava tolmu, nt asbesti või asbesti sisaldavate materjalide töötlemisel tekkiva tolmu, pliidi sisaldavate värvide tolmu, metallitolmu, mõnda liiki puidu, mineraalide, kivisisaldusega materjalide räniosakeste tolmu, lahustite, puidukaitsevahendite, veeõidukite lakkide tolmu võib põhjustada allergilisi reaktsioone, hingamisteede haigusi ja vähi ning kahjustada sigimisevõimet. Haigestumise oht sõltub sissehingatavast kogusest. Kasutage tekkiva tolmu jaoks sobivaid isikukaitsevahendeid ning tagage töökohal hea ventilatsioon. Asbesti sisaldavate materjalide töötlemine on lubatud vaid vastava väljaõppega isikutele. Puidutolmu ja kergmetallide tolmu, lihvimistolmu ja keemiliste ainete kuumad segud võivad ebasoodsates tingimustes iseeneslikult süttida või plahvatada. Vältige sademete lendumist tolumahuute suunas ning elektrilise tööriista ja lihvitava detaili ülekuumenemist, tühjendage õigeaegselt tolumahuutit, pidage kinni materjali tootja juhistest ning riigis kehtivatest ohutusnõuetest.

### Käe-randme-vibratsioon

Käesolevas juhendis toodud vibratsioon on mõõdetud standardi EN 60745 kohase mõõtemetodi järgi ja seda saab kasutada elektriliste tööriistade omavaheliseks võrdlemiseks. See sobib ka vibratsiooni esialgseks hindamiseks.

Toodud vibratsioonitase kehtib tööriista kasutamisel ettenähtud otstarbel. Kui aga elektrilist tööriista kasutatakse muudeks töödeks, rakendatakse teisi tarvikuid või kui tööriista hooldus pole piisav, võib vibratsioonitase kõikuda. See võib vibratsiooni töö koguperioodi jooksul tunduvalt suurendada.

Vibratsiooni täpseks hindamiseks tuleks arvesse võtta ka aega, mil seade oli välja lülitatud või küll sisse lülitatud, kuid tegelikult tööle rakendamata. See võib vibratsiooni töö koguperioodi jooksul tunduvalt vähendada. Kasutaja kaitsmiseks vibratsiooni eest võtke tarvitusele täiendavad ohutusabinõud, näiteks: hooldage tööriistu ja tarvikuid piisavalt, hoidke käed soojas, tagage sujuv töökorraldus.

#### Andmed vibratsiooni kohta

Vibratsioon	a
FEIN-tarvikute liigitamine vibratsiooniklasside alusel	Hinnatud vibratsioon*
VC0	< 2,5 m/s <sup>2</sup>
VC1	< 5 m/s <sup>2</sup>
VC2	< 7 m/s <sup>2</sup>
VC3	< 10 m/s <sup>2</sup>
VC4	< 15 m/s <sup>2</sup>
VC5	> 15 m/s <sup>2</sup>
Ka	3 m/s <sup>2</sup>

\* Väärtused põhinevad töötsükliil, mis koosneb ühe ja sama kestusega töötamisest tühikäigul ja maksimaalsel koormusel. Tarviku vibratsiooniklass on toodud juurdelisatud lehel 3 41 30 421 06 0.

#### Tööjuhised.

Ärge kasutage tarvikuid, mida FEIN ei ole selle elektrilise tööriista jaoks konkreetselt ette näinud ega soovitanud. Muude kui FEIN originaaltarvikute kasutamine toob kaasa elektrilise tööriista ülekuumenemise ja purunemise.



**Viige tööriista toorikuga kokku alles sisselülitatult.**

Tarvikut saab keerata 45°-sammuga ja seada kõige soodsamasse tööasendisse.

#### Tarviku vahetus (vt lk 5).



**Suruge kinnituselement lõpuni sisse. Seejärel sulgege kinnitushoob.**



**Hoidke oma käsi ja sõrmi nii, et need ei jää kinnitushoova tagasihüppamisel hoova vahele.**

Kinnitushoob hüppab vedru jõul suure hooga tagasi.

#### Juhiseid lihvimiseks.

Suruge elektrilist tööriista koos lihvpaberiga korraks tugevasti vastu siledat pinda ja lülitage tööriist korraks sisse. See tagab hea nakke ja hoiab ära enneaegse kulumise.

Lihvpaberit on võimalik uuesti maha tõmmata ja 120° võrra keeratult kohale panna, kui kulunud on ainult lihvpaberi üks ots.

Töötage lihvtalla kogu pinnaga, mitte ainult lihvtalla otsaga.

Kolmnurkse lihvtallaga lihvimisel valige suur võnkesagedus (elektrooniliselt aste 4–6), ümara lihvtalla puhul valige keskmine võnkesagedus (elektrooniliselt kuni aste 4).

Lihvige ühtlase ettenihke ja kerge survega. Liiga suur surve ei suurenda töö efektiivsust, vaid kulutab lihvpaberit asjatult.

#### Juhiseid profiilide lihvimiseks.

Valige keskmine võnkesagedus.

#### Juhiseid saagimiseks.

Valige kõrge võnkesagedus. Ümaraid saelehti saab vabastada ja teistpidi paigaldada, et tagada ühtlane kulumine.

#### Juhiseid kaabitsemiseks.

Valige keskmine kuni kõrge võnkesagedus.

#### Korrashoid ja hooldus.



Äärmuslike töötingimuste korral võib metallide töötlemisel koguneda seadmesse elektrijuhtivat tolmu. Seadme

kaitseisolatsioon võib kahjustuda. Ventilatsioonivade kaudu puhastage elektrilise tööriista sisemust sageli kuiva ja õlivaba suruõhuga ning kasutage rikkevoolukatset siluülit (FI).

Kui elektrilise tööriista toitejuhe on vigastatud, tuleb see asendada FEIN esinduses saada oleva toitejuhtmega. Enne elektrilise tööriista hoiulepanekut eemaldage tarvik, sulgege kinnitushoob ja alles pärast seda suruge sisse kinnituselement.

Elektrilise tööriista varuosade ajakohastatud loetelu leiate Internetist veebilehelt [www.fein.com](http://www.fein.com).

**Vajaduse korral võite ise välja vahetada järgmisi detaile:** kinnituselement, kinnituskruvi, tarvikud

#### Garantii.

Tootele antakse garantii vastavalt maaletooja riigis kehtivatele nõuetele. Lisaks sellele annab FEIN garantii vastavalt FEIN tootjavastutuse deklaratsioonile.

Elektrilise tööriista tarnekomplekt ei pruugi sisaldada kõiki käesolevas kasutusjuhendis kirjeldatud või kujutatud tarvikuid.

#### Vastavusdeklaratsioon.









Firma FEIN kinnitab ainuvastutusel, et käesolev toode vastab kasutusjuhendi viimasel leheküljel toodud asjaomastele nõuetele.



Tehnilised dokumendid on saadaval aadressil: C. & E. FEIN GmbH, C-DB\_IA, D-73529 Schwäbisch Gmünd

#### Keskonnakaitse, utiliseerimine.

Pakendid, kasutusressursi ammendanud elektrilised tööriistad ja tarvikud tuleb keskkonnahoidlikult ümber töödelda ja ringlusse võtta.

**Originali instrukcija.****Naudojami simboliai, trumpiniai ir terminai.**

Simbolis, ženklas	Paiškinimas
	Būtinai perskaitykite pridėtus dokumentus, pvz., naudojimo instrukciją ir bendrąsias saugos nuorodas.
	Nelieskite pjūklelio. Į vieną ir kitą pusę judantys aštrūs darbo įrankiai kelia pavojų.
	Saugokitės aštrių darbo įrankio briaunų, pvz., pjovimo peilio ašmenų.
	Laikykites šalia esančiame tekste ar grafiniame vaizde pateiktų reikalavimų!
	Prieš atlikdami šį darbo žingsnį, iš kištukinio lizdo ištraukite kištuką. Priešingu atveju, elektriniam įrankiui netikėtai įsijungus iškyla sužalojimo pavojus.
	Dirbkite su akių apsaugos priemonėmis.
	Dirbkite su klausos apsaugos priemonėmis.
	Dirbkite su apsaugos nuo dulkių priemonėmis.
	Dirbkite su rankų apsaugos priemonėmis.
	Laikymo sritis
	Laikykites šalia esančiame tekste pateiktų reikalavimų!
<b>CE</b>	Patvirtina elektrinio įrankio atitikimą Europos Bendrijos direktyvoms.
<b>⚠️ ĮSPĖJIMAS</b>	Ši nuoroda įspėja apie galimą pavojingą situaciją, kuriai susidarius galima sunkiai ar mirtinai susižaloti.
	Nebetinkamus naudoti elektrinius įrankius bei kitus elektrinius ir elektroninius gaminius surinkite atskirai ir nugabenkite į antrinių žaliavų tvarkymo vietas perdirbti aplinkai nekenksmingu būdu.
	Gaminys su dviguba arba sustiprinta izoliacija.
	Mažas švytavimo judesių skaičius
	Didelis švytavimo judesių skaičius

Ženklas	Tarptautinis vienetas	Nacionalinis vienetas	Paiškinimas
$P_1$	W	W	Naudojamoji galia
$P_2$	W	W	Atiduodamoji galia
$U$	V	V	Nustatyta įtampa
$f$	Hz	Hz	Dažnis
$n_s$	/min, min <sup>-1</sup> , rpm, r/min	/min	Išmatuotas švytavimo judesių skaičius
	°	°	Švytavimo kampas
	kg	kg	Masė pagal „EPTA-Procedure 01/2003“
$L_{pA}$	dB	dB	Garso slėgio lygis
$L_{wA}$	dB	dB	Garso galios lygis

Ženklas	Tarptautinis vienetas	Nacionalinis vienetas	Paaiškinimas
$L_{pCpeak}$	dB	dB	Aukščiausias garso slėgio lygis
$K_{...}$			Paklaida
$a$	$m/s^2$	$m/s^2$	Vibracijos emisijos vertė pagal EN 60745 (trijų krypčių atstojamasis vektorius)
	m, s, kg, A, mm, V, W, Hz, N, °C, dB, min, $m/s^2$	m, s, kg, A, mm, V, W, Hz, N, °C, dB, min, $m/s^2$	Tarptautinės matavimo vienetų sistemos SI baziniai ir išvestiniai vienetai.

## Jūsų saugumui.

**⚠ SPĖJIMAS** Perskaitykite visas saugos nuorodas ir reikalavimus. Nesilaikant saugos nuorodų ir reikalavimų gali trenkti elektros smūgis, kilti gaisras, galima susižaloti ar sužaloti kitus asmenis. **Išsaugokite šią instrukciją, kad ir ateityje galėtumėte ja pasinaudoti.**

 Nepradėkite naudoti šio elektrinio įrankio, kol atidžiai neperskaitėte ir gerai nesupratote šios naudojimo instrukcijos bei pridėtų „Bendrujų saugos nuorodų“ (leidinio numeris 3 41 30 054 06 1). Išsaugokite išvardytus dokumentus, kad ir ateityje galėtumėte jais pasinaudoti, ir atiduokite juos kartu su elektriniu įrankiu, jei perduodate ar parduodate jį kitam savininkui. Taip pat laikykitės specialiųjų nacionalinių darbo saugos reikalavimų.

### Elektrinio įrankio paskirtis:

mažiems paviršiams, kampams ir briaunoms šlifuoti, plonomis skardoms, medinėms ir plastikinėms dalims pjauti, grandyti, poliruoti, dildyti, įpjauti ir nupjauti, naudojant FEIN aprobuotus darbo įrankius ir papildomą įrangą nuo atmosferos poveikio apsaugotoje aplinkoje.

### Specialiosios saugos nuorodos.

**Jei atliekate darbus, kurių metu darbo įrankis gali kliudyti paslėptus elektros laidus arba paties prietaiso maitinimo laidą, prietaisą laikykite už izoliuotų rankenų.** Prisilietus prie laido, kuriuo teka elektros srovė, metalinėse prietaiso dalyse gali atsirasti įtampa ir trenkti elektros smūgis.

**Naudokite spaustuvus ar kitokius praktinius metodus, kad pritvirtintumėte ruošinį prie stabilaus pagrindo ir jį paremtumėte.** Jei ruošinį laikote tik ranka arba įrėmę jį į savo kūną, jis yra nestabilioje padėtyje, kurioje galima prarasti kontrolę.

**Elektrinį įrankį laikykite saugiai – taip, kad jūsų kūnas, ypač dirbant su darbo įrankiais, kurie yra nukreipti į prietaiso laikymo sritį, pvz., pjūkleliais ir pjovimo įrankiais, niekada neprisilietų prie darbo įrankio.** Prisilietus prie aštrių ašmenų ar briaunų galima susižaloti.

**Dirbkite su asmeninėmis apsaugos priemonėmis. Atitinkamai pagal atliekamą darbą užsidėkite viso veido apsaugos priemones, akių apsaugos priemones ar apsauginius akinius. Jei nurodyta, užsidėkite apsauginį respiratorių nuo dulkių, klausos apsaugos priemones, apsaugines pirštines ir specialią prijuostę, kuri apsaugos jus nuo smulkių šlifavimo ir ruošinio dalelių.** Akys turi būti apsaugotos nuo skriejančių svetimkūnių, atsirandančių atliekant įvairius darbus. Respiratorius arba apsauginę kaukę turi išfiltruoti darbo metu kylančias dulkes. Dėl ilgalaikio ir stipraus triukšmo poveikio galite prarasti klausą.

**Draudžiama prie elektrinio įrankio prisukti ar prikniedyti lenteles ar ženklus.** Pažeista izoliacija neapsaugo nuo elektros smūgio. Naudokite klijuojamuosius ženklus.

**Nemetaliniais įrankiais reguliariai valykite elektrinio įrankio ventilacines angas.** Variklio ventilatorius į korpusą traukia dulkes. Jei metalo dulkių prisirenka per daug, iškyla elektros smūgio pavojus.

**Nenukreipkite elektrinio įrankio į save, kitus asmenis, gyvūnus.** Aštrūs ir įkaitę darbo įrankiai kelia sužalojimo pavojų.

**Prieš pradėdami eksploatuoti, patikrinkite, ar nepažeistas maitinimo laidas ir tinklo kištukas.**

**Patarimas: elektrinį įrankį visada naudokite su nuotėkio srovės apsauginiu jungikliu (RCD), kurio išmatuota nuotėkio srovė 30 mA arba mažesnė.**

### Kaip elgtis su kenksmingomis dulkėmis

Šiuo įrankiu apdorojant medžiagas susidaro dulkės. Pavojingos gali būti dulkės, pvz., asbesto ir medžiagų, kurių sudėtyje yra asbesto, dažų, kurių sudėtyje yra švino, metalų, kai kurių rūšių medienos, mineralų, medžiagų, kurių sudėtyje yra uolienu, silikato dalelių, dažų tirpiklių, medienos apsaugos priemonių, neapaugančių dažų. Įkvėpus tokių dulkių ir nuo sąlyčio su tokiais dulkėmis gali kilti alerginės reakcijos, kvėpavimo takų ligos, vėžiniai susirgimai ir vaisingumo sutrikimai. Rizika, kylanti įkvėpus dulkių, priklauso nuo dulkių koncentracijos darbo vietoje. Naudokite esamoje situacijoje tinkamą įrangą susidarančioms dulkėms nusiurbti bei asmenines apsaugos priemones ir pasirūpinkite geru vėdinimu darbo vietoje. Medžiagas, kurių sudėtyje yra asbesto, apdoroti patikėkite specialistams.

Medienos ir lengvųjų metalų dulkės, karšti šlifavimo dulkių ir cheminių medžiagų mišiniai, esant nepalankioms sąlygoms, gali savaime užsidegti ar sukelti sprogimą. Saugokite, kad kibirkščių srautas nebūtų nukreiptas į dulkių surinkimo dėžutę, kad elektrinis įrankis ir šlifuojamas ruošinys neįkaistų; laiku ištuštinkite dulkių surinkimo dėžutę, laikykitės ruošinio gamintojo pateiktų apdorojimo nuorodų bei jūsų šalyje galiojančių atitinkamų medžiagų apdorojimo taisyklių.

### Plaštakas ir rankas veikianti vibracija

Šioje instrukcijoje pateiktas vibracijos lygis buvo išmatuotas pagal EN 60745 normoje standartizuotą matavimo metodą, ir lyginant elektrinius įrankius jį galima naudoti. Jis skirtas vibracijos poveikiui laikinai įvertinti. Nurodytas vibracijos lygis atspindi pagrindinius elektrinio įrankio naudojimo atvejus. Tačiau jeigu elektrinis įrankis naudojamas kitokiai paskirčiai, su kitokiais darbo įrankiais arba jeigu jis nepakankamai techniškai prižiūrimas, vibracijos lygis gali kilti. Tokiu atveju vibracijos poveikis per visą darbo laikotarpį gali žymiai padidėti.

Norint tiksliai įvertinti vibracijos poveikį, reikia atsižvelgti ir į laiką, per kurį prietaisas buvo išjungtas arba, nors ir veikė, bet nebuvo naudojamas. Tai įvertinus, vibracijos poveikis per visą darbo laiką žymiai sumažės. Dirbančiam nuo vibracijos poveikio apsaugoti paskirkite papildomas apsaugos priemones, pvz.: elektrinių ir darbo įrankių techninę priežiūrą, rankų šildymą, darbo eigos organizavimą.

#### Vibracijos emisijos vertės

Vibracija	<i>a</i>
FEIN darbo įrankių klasifikavimas pagal vibracijos klasę	Išmatuotas pagreitis*
VC0	< 2,5 m/s <sup>2</sup>
VC1	< 5 m/s <sup>2</sup>
VC2	< 7 m/s <sup>2</sup>
VC3	< 10 m/s <sup>2</sup>
VC4	< 15 m/s <sup>2</sup>
VC5	> 15 m/s <sup>2</sup>
Ka	3 m/s <sup>2</sup>

\* Šios vertės nustatytos darbo ciklo, kurį sudaro vienodos trukmės tuščioji eiga ir veikimas visa apkrova, metu. Darbo įrankiui priskirta vibracijos klasė nurodyta pridėtame lape 3 41 30 421 06 0.

#### Valdymo nuorodos.

**Nenaudokite jokių priedų ir papildomos įrangos, kurių FEIN nėra specialiai numatęs ir rekomendavęs šiam elektriniam įrankiui.** Naudojant neoriginalią FEIN papildomą įrangą, elektrinis įrankis gali perkaisti ir nepataisomai sugesti.

 **Elektrinį įrankį pirmiausia įjunkite ir tik tada artinkite prie ruošinio.**

Darbo įrankį galima pasukti 45° žingsniu ir pritvirtinti patogioje darbo vietoje.

**Įrankio keitimas (žr. 5 psl.).**

 **Tvirtinimo elementą tvirtai įstumkite iki atramos. Įveržkite įveržiamąją svirtelę.**

 **Atlenkdami atgal įveržiamąją svirtelę, saugokite ranką ir pirštus nuo suspaudimo.** Įveržiamoji svirtelė, veikianti spyruoklės jėgos, staiga atsilenkia atgal.

#### Šlifavimo nuorodos.

Elektrinį įrankį su šlifavimo popieriaus lapeliu trumpam tvirtai prispauskite prie lygaus paviršiaus ir elektrinį įrankį trumpam įjunkite. Tai užtikrins gerą sukibimą ir apsaugos nuo priešlaikinio susidėvėjimo.

Jei šlifavimo popieriaus lapelio viršūnė susidėvėjo, šlifavimo popieriaus lapelį galima nuimti ir pasukus 120° vėl uždėti.

Šlifukite visu šlifavimo plokštės plotu, o ne tik viršūne. Šlifuodami trikampę šlifavimo plokštę nustatykite didelį švytavimo dažnį (4 – 6 elektronikos pakopą). Naudodami apskritą šlifavimo plokštę pasirinkite vidutinį švytavimo dažnį (maks. 4 elektronikos pakopą).

Dirbdami įrankį nuolat stumkite ir nesmarkiai spauskite. Per stipriai spaudžiant, šlifavimo našumas nepadidėja, tik greičiau susidėvi šlifavimo lapelis.

#### Nuorodos profilių šlifavimui.

Pasirinkite vidutinį švytavimo dažnį.



#### Įjovimo nuorodos.

Pasirinkite didelį švytavimo dažnį. Apskritus pjūklelius, kad jie dėvėtųsi tolygiai, galima nuimti ir pasukus vėl įtvirtinti.

#### Grandymo nuorodos.

Švytavimo dažnį pasirinkite nuo vidutinio iki didelio.

#### Techninė priežiūra ir remonto dirbtuvės.

  Esant ekstremalioms eksploataavimo sąlygoms, apdorojant metalus elektrinio įrankio viduje gali susikaupti laidžių dulkių. Gali būti

pažeidžiama elektrinio įrankio apsauginė izoliacija. Elektrinio įrankio vidų per ventiliacines angas dažnai prapūskite sausu suslėgtu oru, kuriame nėra alyvos, ir prijunkite nuotėkio srovės apsauginį išjungiklį (FI).

Jei pažeistas elektrinio įrankio jungiamasis laidas, jį reikia pakeisti specialiu jungiamuoju laidu, kurį galima įsigyti FEIN remonto dirbtuvėse.

Norėdami padėti elektrinį įrankį sandėliuoti, nuimkite darbo įrankį, užspauskite įveržiamąją svirtelę ir tada įspauskite tvirtinimo elementą.

Šio elektrinio įrankio atsarginių dalių naujausią sąrašą rasite internete [www.fein.com](http://www.fein.com).

#### Šias dalis, jei reikia, galite pakeisti patys:

tvirtinimo elementą, tvirtinamąjį varžtą, darbo įrankius

#### Įstatyminė garantija ir savanoriška gamintojo garantija.

Gaminiui įstatyminė garantija suteikiama pagal šalyje, kurioje buvo pateiktas rinkai, galiojančius įstatyminius aktus. Be to, FEIN suteikia garantiją pagal FEIN gamintojo garantinį raštą.

Jūsų elektrinio įrankio tiekiamame komplekte gali būti tik dalis šioje naudojimo instrukcijoje aprašytos ar pavaizduotos papildomos įrangos.

#### Atitikties deklaracija.

Firma FEIN savo atsakomybės ribose patvirtina, kad šis produktas atitinka šios instrukcijos paskutiniame puslapyje nurodytus specialiuosius reikalavimus.

Techninė byla laikoma: C. & E. FEIN GmbH, C-DB\_IA, D-73529 Schwäbisch Gmünd

#### Aplinkosauga, šalinimas.

Pakuotės, nebetinkami naudoti elektriniai įrankiai ir papildoma įranga turi būti perdirbami aplinkai nekenksmingu būdu.



Originālā lietošanas pamācība.

## Lietotie simboli, saīsinājumi un jēdzieni.

Simbols, apzīmējums	Izskaidrojums
	Noteikti izlasiet izstrādājumam pievienotos dokumentus, tai skaitā lietošanas pamācību un vispārējos drošības noteikumus.
	Nepieskarieties zāģa asmenim. Turp un atpakaļ kustošs ass darbinstruments ir bīstams.
	Ievērojiet piesardzību, izmantojot darbinstrumentu ar asām šķautnēm, piemēram, veicot griešanu ar griezējasmēni.
	Ievērojiet blakusesošajā tekstā vai grafiskajā attēlā sniegtos norādījumus!
	Pirms šīs darba operācijas atvienojiet izstrādājuma kontaktdakšu no elektrotīkla kontaktligzdas. Pretējā gadījumā elektroinstruments var pēkšņi sākt darboties, radot savainojumus.
	Darba laikā izmantojiet ierīces acu aizsardzībai.
	Darba laikā izmantojiet ierīces ausu aizsardzībai.
	Darba laikā izmantojiet ierīces aizsardzībai pret putekļiem.
	Darba laikā izmantojiet roku aizsargu.
	Noturvīrsmā
	Ievērojiet blakusesošajā tekstā sniegtos norādījumus!
	Šis apzīmējums norāda uz elektroinstrumenta atbilstību Eiropas Kopienas direktīvām.
	<b>BRĪDINĀJUMS</b> Šis norādījums ir saistīts ar iespējamu bīstamu situāciju, kas var izraisīt smagu savainojumu vai pat nāvi.
	Nolietotie elektroinstrumenti, kā arī citi elektrotehniskie un elektriskie izstrādājumi jāsavāc atsevišķi un jānogādā otrreizējai pārstrādei apkārtējai videi nekaitīgā veidā.
	Izstrādājums ar divkāršu vai pastiprinātu aizsardzību
	Neliels svārstību biežums
	Liels svārstību biežums

Apzīmējums	Starptautiskā mērvienība	Nacionālā mērvienība	Izskaidrojums
$P_1$	W	W	Patērējamā jauda
$P_2$	W	W	Piegādātā jauda
$U$	V	V	Izmērītais spriegums
$f$	Hz	Hz	Frekvence
$n_s$	/min, min <sup>-1</sup> , rpm, r/min	/min.	Izmērītais svārstību biežums
	°	°	Svārstību leņķis
	kg	kg	Svars atbilstoši EPTA-Procedure 01/2003
$L_{pA}$	dB	dB	Trokšņa spiediena līmenis
$L_{wA}$	dB	dB	Trokšņa jaudas līmenis

Apzīmējums	Starptautiskā mērvienība	Nacionālā mērvienība	Izskaidrojums
$L_{pCpeak}$	dB	dB	Trokšņa spiediena pīķa vērtību līmenis
$K_{...}$			Izkliede
$a$	$m/s^2$	$m/s^2$	Vibrācijas paātrinājuma vērtība atbilstoši standartam EN 60745 (vektoru summa trim virzieniem)
	m, s, kg, A, mm, V, W, Hz, N, °C, dB, min, $m/s^2$	m, s, kg, A, mm, V, W, Hz, N, °C, dB, min., $m/s^2$	Pamata un atvasinātās mērvienības atbilst starptautiskajai mērvienību sistēmai <b>SI</b> .

## Jūsu drošībai.

### **⚠ BRĪDINĀJUMS** Uzmanīgi izlasiet visus drošības noteikumus un norādījumus.

Drošības noteikumu un norādījumu neievērošana var radīt priekšnoteikumus elektriskajam triecienam, izraisīt aizdegšanos un/vai būt par cēloni smagam savainojumam. **Uzglabājiet drošības noteikumus un norādījumus turpmākai izmantošanai.**

 Nelietojiet šo elektroinstrumentu, pirms uzmanīgi un ar pilnīgu izpratni nav izlasīta šī lietošanas pamācība, kā arī tai pievienotie „Vispārējie drošības noteikumi“ (izdevuma numurs 3 41 30 054 06 1). Uzglabājiet minētos pavaddokumentus turpmākai izmantošanai un elektroinstrumenta tālāknodošanas vai pārdošanas gadījumā nododiet tos jaunajam īpašniekam. Ievērojiet arī spēkā esošos nacionālos darba aizsardzības likumdošanas aktus.

### **Elektroinstrumenta pielietojums:**

elektroinstrumenti ir paredzēti nelielu virsmu, stūru un malu slīpēšanai, plāna skārda, koka un plastmasas daļu zāģēšanai, skrāpēšanai, pulēšanai, vilēšanai un griešanai, izmantojot darbinstrumentus un piederumus, kuru lietošanu atļāvis firma FEIN un kuriem nav jāpievada ūdens, un strādājot no nelabvēlīgiem laika apstākļiem pasargātās vietās.

### **Īpašie drošības noteikumi.**

**Veicot darbu, kura laikā darbinstruments var skart slēptus elektriskos vadus vai paša instrumenta elektrokabeļi, turiet instrumentu tikai aiz izolētajām virsmām.** Darbinstrumentam skarot spriegumnesošus vadus, spriegums nonāk arī uz elektroinstrumenta metāla daļām un var būt par cēloni elektriskajam triecienam.

**Lietojiet spīles vai kādu citu praksē viegli izmantojamu ierīci, lai apstrādājamo priekšmetu nostiprinātu uz stabila pamata un droši atbalstītu.** Ja apstrādājama priekšmets tiek turēts ar roku vai piespiests ar kādu citu ķermeņa daļu, tas darba laikā nenodrošina pietiekošu stabilitāti un var izraisīt kontroles zaudēšanu pār elektroinstrumentu.

**Turiet elektroinstrumentu tā, lai tiktu novērsta ķermeņa daļu saskaršanās ar kustīgo darbinstrumentu, īpaši tad, ja tiek izmantoti tādi darbinstrumenti, kā zāģa asmeņi vai griešanas darbinstrumenti, kas darba laikā ir vērsti noturvirsmu virzienā.** Pieskaršanās darbinstrumentu asmeņiem vai asajām malām var radīt savainojumus.

### **Lietojiet individuālos darba aizsardzības līdzekļus.**

**Atkarībā no veicamā darba rakstura izvēlieties pilnu sejas aizsargu, noslēdzošās aizsargbrilles vai parastās aizsargbrilles. Lai aizsargātos no lidojošajām slīpēšanas darbinstrumenta un apstrādājamā materiāla daļiņām, pēc vajadzības lietojiet putekļu aizsargmasku, ausu aizsargus un aizsargcimdus vai arī īpašu priekšautu.** Lietotāja acis jāpasargā no lidojošajiem svešķermeņiem, kas dažkārt rodas darba gaitā. Putekļu aizsargmaskai vai respiratoram jāpasargā lietotāja elpošanas ceļi no putekļiem, kas veidojas darba laikā. Ilgstoši atrodoties stipra trokšņa iespaidā, var rasties paliekoši dzirdes traucējumi.

### **Nav atļauts pie elektroinstrumenta pieskrūvēt vai piekniedēt marķējuma plāksnītes un apzīmējumus.**

Bojātā izolācija nenodrošina pietiekošu aizsardzību pret elektrisko triecienu. Lietojiet uzlīmes.

**Regulāri tīriet elektroinstrumenta ventilācijas atveres, izmantojot nemetāla rīkus.** Dzinēja dzesēšanas ventilators ievēl putekļus elektroinstrumenta korpusā. Metāla putekļu uzkrāšanās korpusā var būt par cēloni paaugstinātai elektrobīstamībai.

**Neversiet elektroinstrumentu pret sevi, citām personām vai mājdzīvniekiem.** Asie vai karstie darbinstrumenti var izraisīt savainojumus.

**Pirms elektroinstrumenta lietošanas pārbaudiet, vai nav bojāts tā elektrokabeļi un elektrotīkla kontaktdakša.**

**Ieteikums: vienmēr pievienojiet elektroinstrumentu caur noplūdes strāvas aizsargreleju (RCD) ar aizsargstrāvu 30 mA vai mazāku.**

### **Rīkošanās ar veselībai kaitīgiem putekļiem**

Ar šā instrumenta palīdzību veicot darbības, kuru rezultātā notiek materiāla daļiņu atdalīšanās, rodas putekļi, kas var būt bīstami veselībai. Saskaršanās ar dažu materiālu putekļiem vai to ieelpošana var izraisīt alerģiskas reakcijas, elpošanas ceļu sasilšanas, vēzi vai reproduktīvās sistēmas bojājumus; pie šādiem materiāliem pieder azbests un to saturoši materiāli, svīnu saturošas krāsas, metāli, dažas koka sugas, minerāli, akmens materiālos esošās silikāta daļiņas, krāsu šķīdinātāji, koksnes konservanti un pretapaugšanas līdzekļi, ar kuriem tiek apstrādātas ūdens transportlīdzekļu zemūdens daļas. Saslimšanas riska pakāpe ir atkarīga no putekļu ieelpošanas ilguma. Lietojiet putekļu veidam atbilstošas uzsūkšanas ierīces un individuālo aizsargaprīkojumu, kā arī parūpējieties par labu ventilāciju darba vietā. Uzticiet azbestu saturošu materiālu apstrādi tikai profesionāļiem.

Koka un vieglo metālu putekļi, kā arī karsts apstrādājama materiāla putekļu un dažu ķīmisko vielu maisījums noteiktos nelabvēlīgos apstākļos var izraisīt aizdegšanos vai sprādzienu. Nepieļaujiet dzirksteļu lidošanu putekļu konteīnera virzienā, kā arī elektroinstrumenta un apstrādājamā materiāla pārkaršanu, savlaicīgi iztukšojiet putekļu konteīneru; ņemiet vērā apstrādājamā materiāla ražotāja sniegtos norādījumus par materiāla apstrādi un Jūsu valstī spēkā esošos priekšrakstus, kas attiecas uz apstrādājamo materiālu.

#### Vibrācijas iedarbība uz rokām un delnām

Šajā pamācībā norādītais vibrācijas līmenis ir izmērīts atbilstoši standartā EN 60745 noteiktajai procedūrai un var tikt lietots elektroinstrumentu salīdzināšanai. To var izmantot arī vibrācijas radītās papildu slodzes iepriekšējai novērtēšanai.

Norādītais vibrācijas līmenis ir attiecināms uz elektroinstrumenta galvenajiem pielietojuma veidiem. Ja elektroinstrumenti tiek lietoti netipiskiem mērķiem, kopā ar netipiskiem darbinstrumentiem vai nav vajadzīgajā veidā apkalpots, tā vibrācijas līmenis var atšķirties no šeit norādītajām vērtībām. Tas var ievērojami palielināt vibrācijas radīto papildu slodzi zināmam darba laika posmam.

Lai precīzi izvērtētu vibrācijas radīto papildu slodzi zināmam darba laika posmam, jāņem vērā arī laiks, kad elektroinstrumenti ir izslēgti vai arī darbojas, taču faktiski netiek izmantoti paredzētā darba veikšanai. Tas var ievērojami samazināt vibrācijas radīto papildu slodzi zināmam darba laika posmam.

Veiciet papildu pasākumus, lai pasargātu strādājošo personu no vibrācijas kaitīgās iedarbības, piemēram, šādus: savlaicīgi veiciet elektroinstrumenta un darbinstrumentu apkalpošanu, novērsiet roku atdzišanu un pareizi plānojiet darbu.

#### Radušās vibrācijas līmenis

Vibrācija	<i>a</i>
FEIN darbinstrumentu iedalījums atbilstoši vibrācijas klasei	Izvērtētais vibrācijas paātrinājums*
VC0	< 2,5 m/s <sup>2</sup>
VC1	< 5 m/s <sup>2</sup>
VC2	< 7 m/s <sup>2</sup>
VC3	< 10 m/s <sup>2</sup>
VC4	< 15 m/s <sup>2</sup>
VC5	> 15 m/s <sup>2</sup>
Ka	3 m/s <sup>2</sup>

\* Šīs vērtības balstās uz noslodzes ciklu, kas sastāv no vienāda ilguma darbības posmiem brīvā gaitā un ar pilnu jaudu. Darbinstrumentiem noteiktā vibrācijas klase ir sniegta pielikumā 3 41 30 421 06 0.

#### Norādījumi lietošanai.

**Nelietojiet piederumus, kurus firma FEIN nav īpaši paredzējusi šim elektroinstrumentam un ieteikusi lietošanai kopā ar to.** Citu, nekā firmas FEIN oriģinālo piederumu lietošana izraisa elektroinstrumenta pārkaršanu un sabojāšanos.

#### **Kontaktējiet elektroinstrumentu ar apstrādājamo priekšmetu tikai tad, ja tas ir ieslēgts.**

Darbinstrumentu var pagriezt un iestiprināt ar soli 45°, izvēloties stāvokli, kas vislabāk atbilst veicamā darba raksturam.

#### **Darbinstrumentu nomaīņa (skatīt lappusi 5).**

#### **Stingri, līdz galam iespiediet stiprinājuma elementu. Pēc tam aizveriet stiprinošo sviru.**

 **Sargiet rokas un pirkstus no saspiešanas, kas var notikt, stiprinošajai svirai pārvietojoties atpakaļ.** Stiprinošā svira ir nospriegota ar atsperi, kas liek tai strauji pārvietoties atpakaļvirzienā.

#### **Ieteikumi slīpēšanai.**

Uz īsu brīdi spēcīgi piespiediet elektroinstrumentā iestiprināto slīplokšni pie līdzenas virsmas un īslaicīgi ieslēdziet elektroinstrumentu. Tas ļaus nodrošināt labu slīplokšnes saķeri un novērst tās priekšlaicīgu nolietošanos.

Slīplokšni var noņemt un no jauna nostiprināt, pagriežot par 120° pēc tam, kad ir nolietojies viens no slīplokšnes stūriem.

Izmantojiet darbam visu slīpēšanas pamatnes laukumu, bet ne tikai vienu tās stūri.

Veicot slīpēšanu ar trijstūra veida slīpēšanas pamatni, izvēlieties lielu svārstību biežumu (elektroniskā regulatora stāvoklis 4 – 6), bet, izmantojot slīpēšanai apaļo slīpēšanas pamatni, iestatiet vidēju svārstību biežumu (elektroniskā regulatora stāvoklis 4 vai mazāks).

Slīpēšanas laikā pastāvīgi pārvietojiet instrumentu, izdarot uz to nelielu spiedienu. Stipri spiežot instrumentu, nepieaug materiāla noslīpēšanas ātrums, bet gan ātrāk dilst slīplokšne.

#### **Ieteikumi profilslīpēšanai.**

Izvēlieties vidēju svārstību frekvenci.



#### **Ieteikumi zāģēšanai.**

Izvēlieties augstu svārstību frekvenci. Apaļus zāģa asmeņus var noņemt un no jauna iestiprināt pagriežot veidā, šādi panākot to vienmērīgu nolietošanos.

#### **Ieteikumi skrāpēšanai.**

Izvēlieties no vidējas līdz augstai svārstību frekvencei.

#### **Uzturēšana darba kārtībā un klientu apkalpošanas dienests.**

  Izmantojot elektroinstrumentu ekstremālos apstākļos metāla apstrādei, tā korpusa iekšpusē var uzkrāties strāvu vadoši putekļi. Tas var nelabvēlīgi ietekmēt elektroinstrumenta aizsargizolācijas sistēmu. Regulāri caur ventilācijas atverēm izpūstiet elektroinstrumenta iekšpusi ar saspīstā gaisa strūklu, kas nesatur mitrumu un eļļas piemaisījumus, un pievienojiet to elektroīklam caur noplūdes strāvas aizsargreleju (FI). Ja elektroinstrumenta kabelis ir bojāts, tas jānomaina ar īpašu, šim nolūkam paredzētu elektrokabeli, ko var iegādāties firmas FEIN klientu apkalpošanas vietās. Pirms elektroinstrumenta novietošanas uzglabāšanai izņemiet no tā darbinstrumentu un aizveriet stiprinošo sviru, pirms tam līdz galam iespiežot stiprinošo elementu. Šā elektroinstrumenta aktuālais rezerves daļu saraksts ir atrodams interneta vietnē [www.fein.com](http://www.fein.com).



**Vajadzības gadījumā lietotājs var saviem spēkiem  
nomainīt šādas daļas:**  
stiprinošo elementu, stiprinājuma skrūvi,  
darbinstrumentu

### **Garantija.**

Garantija izstrādājumam tiek noteikta atbilstoši spēkā  
esošajai tās valsts likumdošanai, kurā izstrādājums ir ticis  
laists pārdošanā. Bez tam firma FEIN nosaka  
izstrādājumam garantiju atbilstoši FEIN garantijas  
deklarācijai.

Elektroinstrumenta piegādes komplektā var netikt  
iekļautas visas šajā lietošanas pamācībā aprakstītās un  
attēlotās daļas.

### **Atbilstības deklarācija.**

Firma FEIN ar pilnu atbildību deklarē, ka šis izstrādājums  
atbilst šīs lietošanas pamācības pēdējā lappusē minētajām  
spēkā esošajām direktīvām.

Tehniskā dokumentācija no: C. & E. FEIN GmbH,  
C-DB\_IA, D-73529 Schwäbisch Gmünd

### **Vides aizsardzība, atbrīvošanās no nolietotajiem izstrādājumiem.**

Nolietotie elektroinstrumenti, to iesaiņojums un  
piederumi jānogādā otrreizējai pārstrādei apkārtējai videi  
nekaitīgā veidā.

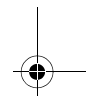
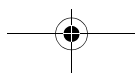
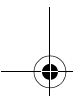
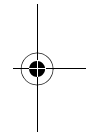
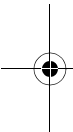

正本使用说明书。

### 使用的符号，缩写和代名词。

符号，图例	解说
	务必阅读附带的文件，例如使用说明书以及一般性的安全提示。
	切勿触摸锯片。以防被来回摆动的锋利刀具割伤。
	提防电动工具上的利刃，例如切割刀的刀刃。
	请遵循旁边文字或插图的指示！
	进行这个步骤前，先从电源插座上拔出插头。否则可能因为不小心开动电动工具而造成伤害。
	工作时必须戴上护目镜。
	工作时必须戴上耳罩。
	工作时要戴上防尘面具。
	工作时要戴上工作手套。
	握持部位
	请留意注文上的提示！
	证明此电动工具符合欧洲共同体的规定标准。
	本提示指出潜伏的危险状况。它们可能导致严重的伤害甚至造成死亡。
	分开收集损坏的电动工具，电子和电动产品，并且以符合环保要求的方式回收可利用的资源。
	本产品为双重绝缘或加强绝缘
	低速摆动
	高速摆动

符号	国际通用单位	本国使用单位	解说
$P_1$	W	瓦	输入功率
$P_2$	W	瓦	输出功率
$U$	V	伏	额定电压
$f$	Hz	赫兹	频率
$n_S$	/min, min <sup>-1</sup> , rpm, r/min	/分钟	测量震荡值
	°	°	振动角度
	kg	公斤	重量符合 EPTA-Procedure 01/2003 的规定
$L_{pA}$	dB	分贝	声压水平
$L_{wA}$	dB	分贝	声功率水平

## 110 zh (CM)

符号	国际通用单位	本国使用单位	解说
$L_{pCpeak}$	dB	分贝	最高声压水平
$K...$			不确定性系数
$a$	m/s <sup>2</sup>	米 / 秒 <sup>2</sup>	振荡发射值根据 EN 60745 (三向矢量和)
	m, s, kg, A, mm, V, W, Hz, N, °C, dB, min, m/s <sup>2</sup>	米, 秒, 公斤, 安培, 毫米, 伏特, 瓦, 赫兹, 牛顿, 摄氏, 分贝, 分, 米 / 秒 <sup>2</sup>	国际性单位系统 SI 中的标准单位和引用单位。

**有关您的安全。**

**警告** 阅读所有的安全规章和指示。如未遵循安全规章和指示, 可能遭受电击, 产生火灾和 / 造成严重伤害。

**妥善保存所有的安全规章和指示以便日后查阅。**

详细阅读并彻底了解本使用说明书和附带的“一般性安全规章”(书目码 3 41 30 054 06 1)后, 才可以使用本电动工具。妥善保存上述文件以方便日后查阅。赠送或贩卖本电动工具时, 务必把这些文件转交给受赠者或买主。

同时也要注意各国有关的工作安全规定。

**电动工具的用途:**

安装了 FEIN 认可的工具和附件, 可以不须用水在能够遮蔽风雨的环境中在小的平面, 折角和边缘上进行研磨, 锯割薄的铁片, 木材和塑料件, 充当电刮刀, 进行抛光, 刨削, 切割及分割。

**特殊的安全指示。**

如果工作时可能钻穿隐藏着的电线或机器本身的电线。一定要握着绝缘手柄操作机器。电动工具如果接触了带电的电线, 机器上的金属部件会导电, 並可能造成操作者触电。

使用夹子或其它的固定方式, 把工件固定和支撑在稳固的底座上。如果用手握住或以身体顶住工件, 无法固定好工件, 容易发生失控的情况。

注意工作时的持机姿势, 特别是当锯片或刀具朝向持机范围时, 千万不可以接触安装在机器上的工具。触摸了利刃或锋利的边缘可能被割伤。

戴上防护用品。根据适用情况, 使用面罩, 安全护目镜或安全眼镜。适用时, 戴上防尘面具, 听力保护器, 手套和能挡小磨料或工件碎片的工作围裙。眼防护罩必须挡住各种操作产生的飞屑。防尘面具或口罩必须能够过滤操作产生的颗粒。长期暴露在高强度噪音中会引起失聪。

切勿使用螺丝或钉子在电动工具上固定铭牌和标签。如果破坏了机器的绝缘功能便无法防止电击。请使用自粘铭牌或标签。

定期使用非金属工具清洁电动工具的通风孔。马达的风扇会把灰尘吸入机壳中。机器内部如果堆积了大量的金属尘容易造成触电。

电动工具不可以指向您自己, 其他人或动物。锋利或炙热的安装工具可能造成伤害。

操作前必须检查电线和插头是否有任何损坏。

我们的建议: 操作本电动工具时, 务必要连接最多 30 mA 额定剩余电流的漏电断路器 (RCD)。

**处理对身体有危害的废尘**

使用本机器时可能会产生有害健康的废尘。

接触或呼吸了某些废尘, 例如: 石棉尘和有石棉成分的废尘, 含铅的颜料尘, 金属尘, 某些种类的木尘, 矿物尘, 研磨含矿物工件而产生的矽尘, 含颜料稀释剂的废尘, 含木材保护剂的废尘以及含防腐剂的废尘等, 可能出现过敏现象和 / 或造成呼吸道疾病, 癌症以及影响生殖能力。吸入废尘后的致病可能性, 需视暴露在废尘中的程度而定。操作机器时必须使用合适而且合格的吸尘装备, 以及佩戴个人的防护装备, 另外也要保持工作场所的良好通风状况。加工含石棉工件的工作必须交给专业人员执行。木尘和轻建材尘, 研磨热尘和化学材料的混合物, 都可能在特定状况下产生自然或者造成爆炸。避免让火花喷向集尘箱。防止电动工具和被研磨物过热。定时清倒集尘箱。注意工件制造商所提出的有关加工时的注意事项, 而且要兼顾贵国有关加工该工件的法规。

**手掌 - 手臂 - 震动**

本说明书中引用的震动水平, 是采用 EN 60745 中规定的测量方式所测得。这个震动水平值可以作为电动工具之间的比较标准。您也可以用它来推测机器目前的震动受荷状况。

此震动水平只适用在以电动工具进行规定的用途时。如果未按照规定使用电动工具, 在机器上安装了不合适的工具, 或者未确实执行机器的维修工作, 实际的震动水平会异于提供的震动水平。因此在操作过程结束后, 机器的震动受荷状况会明显提高。

为了准确地评估机器的震动受荷状况, 还必须考虑以下的时间因素: 例如关机的时间或机器空转待命的时间等。如果把整个工作过程中累加的关机或待命时间列入考虑, 则可以明显地降低机器的震动受荷状况。

为了保护操作者免受机器震动危害, 必须另外采取防护措施, 例如: 做好电动工具和安装工具的维修工作, 手掌要保持温暖, 安排好工作的流程。

**振动的发射值**

震动	$a$
根据震动等级分类的泛音 (FEIN) 工具	评定加速度值*
VC0	< 2,5 米 / 平方秒
VC1	< 5 米 / 平方秒
VC2	< 7 米 / 平方秒
VC3	< 10 米 / 平方秒
VC4	< 15 米 / 平方秒
VC5	> 15 米 / 平方秒
$Ka$	3 米 / 平方秒

\* 本数据的运算基础是, 由等长时间的空载 / 满载运作组成的工作周期。  
安装工具所属的震动等级请参阅附带的文件 3 41 30 421 06 0。

**操作指示。**

只能使用泛音 (FEIN) 专门针对本电动工具生产或推荐的附件。如果未使用泛音 (FEIN) 的原厂附件, 会造成电动工具过热并损坏机器。

 先开动电动工具然后将工具对准要剪切的工件进行剪切。

可以挪移刀具, 每移动一个位置的角度为 45°。您可以把刀具固定在最有利的工件位置。

**更换工具 (参考页数 5)。**

 用力地将锁紧部件朝内推到底, 接着再关闭拧紧杆。

 收回拧紧杆时要避免手掌和手指被夹住。拧紧杆是靠强大的弹力收回的。

**研磨的相关指示。**

把安装好砂纸的电动工具用力地压在平坦的表面上, 紧接着开动电动工具。这样可以提高附着力并且避免提早磨损砂纸。

如果只磨损了砂纸的一角, 可以撕开砂纸, 旋转 120° 后再装好砂纸继续使用。

操作时要使用整个磨盘, 而不是只使用磨盘的尖端。

使用三角磨盘时得设定较高的振荡频率 (电子监控, 4-6 档)。使用圆磨盘时则设定为中度振荡频 (电子监控, 最多第 4 档)。

研磨时必须均匀地移动机器, 并在机器上轻轻施压。用力推压机器的不但不能提高磨除率, 反而会加速砂纸的损耗。

**针对成形研磨的注意事项。**

选择中等的振荡频率。

**锯割的相关指示。**

选择高的振荡频率。圆形的锯片可以换边使用, 以便均匀地使用锯片。

**刮除的相关指示。**

选择中高到高档的振荡频率。

**维修和顾客服务。**

 在某些极端的使用情况下 (例如加工金属材料), 可能在机器内部囤积大量的导电废尘, 因而影响了机器的绝缘功能。因此要经常使用干燥, 无油的压缩空气从通气孔清洁电动工具的内室, 并且要连接电流保护开关 (FI)。

如果电动工具的电线损坏了, 只能更换由 FEIN 顾客服务中心提供的特殊电线。

储存电动工具之前先要拆除刀具, 收回拧紧杆接着再按下锁定部件。

从以下的网址 [www.fein.com](http://www.fein.com) 可以找到本电动工具目前的备件清单。

**以下零件您可以根据需要自行更换:**

固定件, 拧紧螺丝, 安装件

**保修。**

有关本产品的保修条件, 请参考购买国的相关法律规定。此外 FEIN 还提供制造厂商的保修服务。有关保修的细节, 请向您的专业经销商, FEIN 在贵国的代理或您的 FEIN 顾客服务中心询问。

在本使用说明书上提到的和标示的附件, 并非全部包含在电动工具的供货范围中。

**合格说明。**

FEIN 公司单独保证, 本产品符合说明书末页上所列出的各有关规定的标准。

技术性文件存放在: C. & E. FEIN GmbH, C-DB\_IA, D-73529 Schwäbisch Gmünd

**环境保护和废物处理。**



必须以符合环保要求的方式处理包装材料和废弃的电动工具与附件。

112 **zh (CK)**

正本使用說明書。

**使用的符號，縮寫和代名詞。**

符號，圖例	解說
	必須閱讀附帶的文件，例如使用說明書以及一般性的安全提示。
	切勿觸摸鋸片。以防被來回擺動的鋒利刀具割傷。
	提防電動工具上的利刃，例如切割刀的刀刃。
	請遵循旁邊文字或插圖的指示！
	進行這個步驟前，先從電源插座上拔出插頭。否則可能因為不小心開啟電動工具而造成傷害。
	工作時必須戴上護目鏡。
	工作時必須戴上耳罩。
	工作時要戴上防塵面具。
	工作時要戴上工作手套。
	握持部位
	請遵循注文上的指示！
	證明此電動工具符合歐洲共同體的規定標準。
	本標示提示潛伏的危險狀況。它們可能導致嚴重的傷害甚至造成死亡。
	分類收集已損壞的電動工具，電子和電動產品，並且以符合環保要求的方式回收，可使有用物料循環再用。
	本產品為雙重絕緣或加強絕緣
	低速擺動
	高速擺動

符號	國際通用單位	本國使用單位	解說
$P_1$	W	瓦	輸入功率
$P_2$	W	瓦	輸出功率
$U$	V	伏	額定電壓
$f$	Hz	赫茲	頻率
$n_S$	/min, min <sup>-1</sup> , rpm, r/min	/分鐘	額定震動值
	°	°	振動角度
	kg	公斤	重量符合 EPTA-Procedure 01/2003 的規定
$L_{pA}$	dB	分貝	聲壓水平
$L_{wA}$	dB	分貝	聲壓功率水平



符號	國際通用單位	本國使用單位	解說
$L_{pCpeak}$	dB	分貝	最高聲壓水平
$K_{...}$			不確定系數
$a$	$m/s^2$	米 / 秒 <sup>2</sup>	振蕩發射值根據 EN 60745 (三向矢量和)
	m, s, kg, A, mm, V, W, Hz, N, °C, dB, min, $m/s^2$	米, 秒, 公斤, 安培, 毫米, 伏特, 瓦, 赫茲, 牛頓, 攝氏, 分貝, 分, 米 / 秒 <sup>2</sup>	國際性單位系統 SI 中的標準單位和引用單位。

## 有關您的安全。

**警告** 閱讀所有的安全規章和指示。如未遵循安全規章和指示，可能遭受電擊，產生火災和 / 或造成嚴重傷害。

妥善保存所有的安全規章和指示以便日後查閱。

詳細閱讀並徹底了解本使用說明書和附帶的 "一般性安全規章" (文件編號 3 41 30 054 06 1) 後，才可以使本電動工具。妥善保存上述文件以方便日後查閱。贈送或售賣本電動工具時，務必把這些文件轉交給受贈者或使用者。

同時也要注意各國有關的工作安全規定。

### 電動工具的用途：

安裝了 FEIN 認可的工具和附件，可以不須用水在能夠遮蔽風雨的環境中在小的平面，折角和邊緣上進行研磨，鋸割薄的鐵片，木材和塑料件，充當電刮刀，進行拋光，切削，切割及分割。

### 特別安全說明。

工作時可能纏穿隱藏的電線或機器本身的電線，一定要握著絕緣手柄操作機器。電動工具如果接觸了帶電的電線，機器上的金屬部件會導電，並可能造成操作者觸電。

使用夾子或其它的實際固定方式，把工件固定和支撐在穩固的底座上。如果用手握住或以身體頂住工件，無法固定住工件，容易產生失控的情況。

注意工作時的持機姿勢，特別是當鋸片或刀具朝向持機範圍時，千萬不可以接觸安裝在機器上的工具。觸摸了利刃或鋒利的邊緣可能被割傷。

戴上防護用品。根據適用情況，使用面罩，安全護目鏡或安全眼鏡。適用時，戴上防塵面具，聽力保護器，手套和能攔小磨料或工件碎片的工作圍裙。眼防護罩必須擋住各種操作產生的飛屑。防塵面具或口罩必須能夠過濾操作產生的顆粒。長期暴露在高強度噪音中會引起失聰。

切勿使用螺絲或鉚釘在電動工具上固定名牌和標籤。如果破壞了機器的絕緣功能便無法防止電擊。請使用自粘名牌或標籤。

定期使用非金屬工具清潔電動工具的通風孔。馬達的風扇會把灰塵吸入機殼中。機器內部如果堆積了大量的金屬塵容易造成觸電。

電動工具不可以指向您自己，其他人或動物。鋒利或炙熱的安裝工具可能造成傷害。

操作前必須檢查電線和插頭是否有任何損壞。

我們的建議：操作本電動工具時，務必要連接最多 30 mA 額定剩餘電流的漏電斷路器 (RCD)。

## 處理對身體有危害的廢塵

使用本機器時可能會產生有害健康的廢塵。

接觸或呼吸了某些廢塵，例如：石棉塵和有石棉成分的廢塵，含鉛的顏料塵，金屬塵，某些種類的木塵，礦物塵，研磨含礦物工件而產生的矽塵，含顏料稀釋劑的廢塵，含木材保護劑的廢塵以及含防腐蝕劑的廢塵等，可能出現過敏現象和 / 或造成呼吸道疾病，癌症以及影響生殖能力。吸入廢塵後的致病可能性，需視暴露在廢塵中的程度而定。操作機器時必須使用合適而且合格的吸塵裝備，以及佩戴個人的防護裝備，另外也要保持工作場所的良好通風狀況。加工含石棉工件的工作必須交給專業人員執行。木塵和輕建材塵，研磨熱塵和化學材料的混合物，都可能在特定狀況下產生自然或者造成爆炸。避免讓火花噴向集塵箱。防止電動工具和被研磨物過熱。定時清倒集塵箱。注意工件製造商所提出的有關加工時的注意事項，而且要兼顧貴國有關加工該工件的法規。

### 手掌 - 手臂 - 震動

本說明書中引用的震動水平，是采用 EN 60745 中規定的測量方式所測得。這個震動水平值可以作為電動工具之間的比較標準。您也可以拿它來推測機器目前的震動受荷狀況。

此震動水平只適用於電動工具規定的用途。如果未按照規定使用電動工具，在機器上安裝了不合適的工具，或者未確實執行機器的維修工作，實際的震動水平會異於提供的震動水平。因此在操作過程結束後，機器的震動受荷狀況會明顯提高。

為了準確地評估機器的震動受荷狀況，還必須考慮以下的時間因素：例如關機的時間或機器空轉待命的時間等。如果把整個工作過程中累加的關機或待命時間列入考慮，則可以明顯地降低機器的震動受荷狀況。

為了保護操作者免受機器震動危害，必須另外採用防護措施，例如：做好電動工具和安裝工具的維修工作，手掌要保持溫暖，安排好工作的流程。

**振動的發射值**

震動	$a$
根據震動等級分類的泛音 (FEIN) 工具	評定加速度值*
VC0	< 2,5 米 / 平方秒
VC1	< 5 米 / 平方秒
VC2	< 7 米 / 平方秒
VC3	< 10 米 / 平方秒
VC4	< 15 米 / 平方秒
VC5	> 15 米 / 平方秒
$Ka$	3 米 / 平方秒

\* 本數據的運算基礎是，由等長時間的空載 / 滿載運作組成的工作週期。  
安裝工具所屬的震動等級請參閱附帶的文件 3 41 30 421 06 0。

**操作指示。**

只能使用泛音 (FEIN) 專門針對本電動工具生產或推薦的附件。如果未使用泛音 (FEIN) 的原廠附件，會造成電動工具過熱並損壞機器。

 先開動電動工具然後將工具對準要切割的工件進行切割。

可以挪移刀具，每移動一個位置的角度為 45°。您可以把刀具固定在最有利的工作位置。

**更換工具 (參考頁數 5)。**

 用力地將鎖緊部件朝內推到底，接著再關閉擰緊桿。

 收回擰緊桿時要避免手掌和手指被夾住。擰緊桿是靠強大的彈力收回的。

**研磨的相關指示。**

把安裝好砂紙的電動工具用力地壓在平坦的表面上，緊接著開動電動工具。這樣可以提高附着力並且避免提早磨損砂紙。

如果只磨損了砂紙的一角，可以撕開砂紙，旋轉 120° 後再裝好砂紙繼續使用。

操作時要使用整個磨盤，而不是只使用磨盤的尖端。

使用三角磨盤時得設定較高的振蕩頻率 (電子監控，4-6 檔)。使用圓磨盤時則設定為中度振蕩頻 (電子監控，最多第 4 檔)。

研磨時必須均勻地移動機器，並在機器上輕輕施壓。用力推壓機器不但不能提高磨除率，反而會加速砂紙的損耗。

**針對成形研磨的注意事項。**

選擇中等的振蕩頻率。

**鋸割的相關指示。**

選擇高的振蕩頻率。圓形的鋸片可以換邊使用，以便均勻地使用鋸片。

**刮除的相關指示。**

選擇中到高檔的振蕩頻率。

**維修和顧客服務。**

 在某些極端的使用情況下 (例如加工金屬材料)，可能在機器內部囤積大量的導電廢塵，因而影響了機器的絕緣功能。因此要經常使用干燥，無油的壓縮空氣從通氣孔清潔電動工具的內室，並且要連接電流保護開關 (FI)。

如果電動工具的電線損壞了，只能更換由 FEIN 顧客服務中心提供的特定電線。

儲存電動工具之前先要拆除刀具，收回擰緊桿接著再按下鎖定部件。

從以下的網址 [www.fein.com](http://www.fein.com) 可以找到本電動工具目前的備件清單。

**以下零件您可以根據需要自行更換：**

固定件，擰緊螺絲，安裝件

**保修。**

有關本產品的保修條件，請參考購買國的相關法律規定。此外 FEIN 還提供製造廠商的保修服務。有關保修的細節，請向您的專業經銷商，FEIN 在貴國的代理或您的 FEIN 顧客服務中心詢問。

在本使用說明書上提到的和標示的附件，並非全部包含在電動工具的供貨範圍中。

**合格說明。**

FEIN 公司單獨保證，本產品符合說明書末頁上所列出的各有關規定的標準。

技術性文件存放在：C. & E. FEIN GmbH, C-DB\_IA, D-73529 Schwäbisch Gmünd

**環境保護和廢物處理。**

必須以符合環保要求的方式處理包裝材料和廢棄的電動工具與附件。

사용 설명서 원본.

**사용 기호, 약어와 의미.**

기호, 부호	설명
	반드시 첨부되어 있는 사용 설명서와 일반 안전수칙을 읽으십시오.
	톱날을 만지지 마십시오. 작동 중인 전동공구의 액세서리는 위험합니다.
	절단 커터 등 전동공구 액세서리의 날카로운 모서리에 주의하십시오.
	문장이나 그림에 나와있는 지시 사항을 반드시 준수하십시오!
	이 작업을 실시하기 전에 전원 콘센트에서 플러그를 빼십시오. 그렇지 않으면 전동공구가 실수로 작동하여 상해를 입을 수 있습니다.
	작업할 때 보안경을 착용하십시오.
	작업할 때 귀마개를 사용하십시오.
	작업할 때 방진 마스크를 착용하십시오.
	작업할 때 보호장갑을 착용하십시오.
	손잡이 면
	옆에 나와있는 사항을 준수해야 합니다!
	전동공구가 EU (유럽연합) 해당 지침에 적합하다는 것을 증명합니다.
	이 표시는 중상이나 사망을 유발할 수 있는 위험한 상황이 될 수 있다는 것을 나타냅니다.
	폐기용 전동공구와 기타 전기 및 전동 제품은 별도로 수거하여 환경 친화적인 방법으로 재생할 수 있도록 해야 합니다.
	이중 또는 보강된 절연 제품
	낮은 진동수
	높은 진동수

부호	국제 단위	국내 단위	설명
$P_1$	W	W	입력
$P_2$	W	W	출력
$U$	V	V	정격 전압
$f$	Hz	Hz	주파수
$n_s$	/min, min <sup>-1</sup> , rpm, r/min	/min	측정 진동치
	°	°	진동 각도
	kg	kg	EPTA-Procedure 01/2003 에 따른 중량
$L_{pA}$	dB	dB	음압 레벨
$L_{WA}$	dB	dB	음향 레벨

부호	국제 단위	국내 단위	설명
$L_{pCpeak}$	dB	dB	최고 음압 레벨
$K...$			불확정성
$a$	m/s <sup>2</sup>	m/s <sup>2</sup>	EN 60745 에 따른 진동 방출치 (3 방향의 벡터값)
	m, s, kg, A, mm, V, W, Hz, N, °C, dB, min, m/s <sup>2</sup>	m, s, kg, A, mm, V, W, Hz, N, °C, dB, min, m/s <sup>2</sup>	국제 단위 시스템 SI 의 기본 및 유도 단위

**안전 수칙.**

**경고** 모든 안전 수칙과 지시 사항을 상세히 읽고 준수해야 합니다. 안전 수칙과 지시 사항을 지키지 않으면 화재 위험이 있으며 감전 혹은 중상을 입을 수 있습니다.

추후 참고용으로 모든 안전 수칙과 지시 사항을 잘 보관하십시오.

**안전 수칙** 이 전동공구의 사용 설명서와 첨부된 “일반 안전 수칙” ( 문서 번호 3 41 30 054 06 1 ) 을 자세히 읽고 완전히 이해한 후에 기기를 사용하십시오. 나중에 사용할 경우를 위해 위의 자료를 잘 보관하고 전동공구를 인도하거나 매각할 경우 설명서도 함께 전달하십시오.

또한 국내의 해당 작업 안전 규정을 준수하십시오.

**전동공구의 사용 분야:**

본 제품은 날새와 관계 없는 환경에서 FEIN 사가 허용하는 부속품과 액세서리를 부착하여 습식으로 사용하지 않고, 작은 표면, 구석과 모서리에 연마작업, 박판, 목재와 플라스틱으로 된 소재에 절단작업, 그리고 스크레이핑 작업, 폴리싱작업, 줄질 ( 라스핑 ) 작업, 오려내기 및 절단작업을 하는데 사용할 수 있습니다.

**특별 안전 수칙.**

작업할 때 공구로 보이지 않는 전선이나 기기 자체의 코드에 접촉할 위험이 있는 경우 반드시 기기의 절연된 손잡이 면만을 잡으십시오. 전류가 흐르는 전선에 닿게 되면 기기의 금속 부위에 전기가 통해 감전이 될 수 있습니다.

고정장치나 다른 실용적인 방법을 사용하여 작업물을 바닥에 안정되게 고정하고 받쳐 주십시오. 작업물을 손이나 몸으로만 잡고 있으면 작업 시 위치가 불안정하게 되어 기기에 대한 통제를 잃을 수 있습니다.

특히 톱날이나 기타 절단 커터를 손잡이 부분으로 향하게 하여 작업할 경우, 이에 닿지 않도록 전동공구를 안전하게 잡으십시오. 날카로운 톱날이나 모서리에 접촉하게 되면 상해를 입을 수 있습니다.

작업자는 보호장비를 착용해야 합니다. 작업에 따라 안전 마스크나 보안경을 사용하십시오. 필요한 경우 분진 마스크, 귀마개, 보호장갑을 사용하고 연마로 인한 미세한 소재 분자에 접촉하게 되는 것을 방지하는 특수 작업용 애프런을 착용하십시오. 다양한 작업을 할 때 공중에 떠다니는 이물질로부터 눈을 보호해야 합니다. 분진 마스크나 호흡 마스크로 기기 사용 시 발생하는 분진을 여과해야 합니다. 작업자가 장기간 강한 소음 환경에서 작업하면 청력을 상실할 수도 있습니다.

레벨이나 표지를 전동공구에 스크류로 고정하거나 리벳으로 집합하는 것은 금지되어 있습니다. 절연장치가 파손되면 감전될 위험이 있습니다. 접촉 레벨을 사용하지십시오.

정기적으로 전동공구의 환기구를 비고속 공구를 사용하여 닦아 주십시오. 전동 블로어로 인해 하우징 안으로 먼지가 모입니다. 금속성 분진이 지나치게 쌓이면 감전될 위험이 있습니다.

전동공구를 작업자 자신이나 다른 사람 혹은 동물에 향하게 하지 마십시오. 날카롭거나 뜨거운 액세서리로 인해 상해를 입을 수 있습니다.

기기를 작동하기 전에 전원 코드와 플러그가 손상되지 않았는지 확인해 보십시오.

추천 : 전동공구를 항상 정격 전류가 30 mA 혹은 그 이하인 누전 차단기 (RCD) 를 연결하여 사용하십시오.

**위험한 분진의 취급**

이 전동공구를 사용하여 소재를 제거하는 작업을 할 경우 유해한 분진이 발생할 수 있습니다.

석면과 석면을 포함한 소재, 납 성분을 포함한 페인트, 금속, 몇가지 목재 종류, 광물, 석재 함유 소재의 규산염 입자, 도로 용매, 목재 보호제, 선박용 방오 도료 등에서 발생하는 분진에 접촉하거나 이를 호흡하게 되면 작업자나 주변 사람들까지 알레르기 반응 그리고 / 또는 호흡기 질환, 암 및 생식기 장애가 생길 수 있습니다. 분진을 호흡하게 될 위험은 노출 정도에 따라 좌우됩니다. 발생하는 분진에 적합한 분진 추출장치와 작업자 보호 장비를 사용하고, 작업장 환기가 잘 되도록 하십시오. 아스베스트 성분을 함유한 소재는 반드시 전문가에게 맡겨 작업하도록 하십시오.

목재나 경금속에서 발생하는 분진 혹은 연마 시 생기는 분진과 화학 성분의 뜨거운 혼합물은 좋지 않은 환경에서 저절로 점화하거나 폭발할 수 있습니다. 분진 처리 용기쪽으로 불꽃이 튀지 않도록 하고, 전동공구와 연마 작업물이 과열되지 않도록 하며, 정기적으로 분진 용기를 비워주십시오. 작업 소재 제조사의 사용 방법과 작업하려는 소재에 관한 해당 국가의 규정을 준수하십시오.

**손과 팔에 가해지는 진동**

이 사용 설명서에 나와있는 진동 측정치는 EN 60745 의 규정에 따라 측정된 것이므로 전동공구를 서로 비교하는데 사용할 수 있습니다. 또한 진동 부하를 측정하는데도 적합합니다.

기재된 진동 측정치는 전동공구의 주요 사용 분야의 경우입니다. 전동공구를 적당하지 않은 액세서리를 장착하여 사용하거나 제대로 정비하지 않은 상태에서 비정상적으로 사용하면 진동 측정치가 달라질 수 있습니다. 이로 인해 전체 작업 시간의 진동 부하가 훨씬 높아질 수 있습니다.

진동 부하를 정확히 측정하려면 기기의 스위치가 꺼져있는 시간과 무부하 상태로 가동하는 시간까지 고려해야 합니다. 그렇게 하면 전체 작업 시간의 진동 부하가 훨씬 낮아집니다.

더불어 작업자의 안전을 위해 진동 효과가 생기기 전에 추가 안전 수칙을 세우십시오. 예를 들면 전동공구와 액세서리를 정비하고, 손을 따뜻하게 하며 작업 순서를 정하십시오.

**진동 방출치**

진동	a
진동 등급에 따른 FEIN 액세서리의 분류	평가된 가속도*
VC0	< 2,5 m/s <sup>2</sup>
VC1	< 5 m/s <sup>2</sup>
VC2	< 7 m/s <sup>2</sup>
VC3	< 10 m/s <sup>2</sup>
VC4	< 15 m/s <sup>2</sup>
VC5	> 15 m/s <sup>2</sup>
Ka	3 m/s <sup>2</sup>

\* 이 수치는 동일한 기간 동안 무부하 상태와 부하 상태에서 실시한 작업 주기에 의한 것입니다.  
액세서리에 해당하는 진동 등급은 첨부된 데이터 자료 3 41 30 421 06 0 를 참고하십시오.

**사용 방법.**

**반드시 파인사가 지정된 정품 액세서리만을 사용하십시오.** 파인 정품이 아닌 액세서리를 사용하면 전동공구가 과열되어 파괴될 수 있습니다.

**전동공구가 켜진 상태에서 작업물 가까이 대십시오.**

액세서리를 45° 각도로 움직여 적절한 작업 위치에서 고정할 수 있습니다.

**액세서리의 교환 (5면 참조).**

**고정장치를 끝까지 켜게 누르십시오. 그리고 나서 고정 레버를 잠그십시오.**

**고정 레버가 다시 돌아갈 때 손이나 손가락이 끼어 다치지 않도록 주의하십시오.** 고정 레버가 용수철의 힘으로 인해 강하게 돌아옵니다.

**샌딩작업 시 주의 사항.**

전동공구에 샌딩 페이퍼를 끼워 사용할 때는 평평한 표면 위에 짧게 힘껏 누른 후에 전동공구의 스위치를 잠깐 켜십시오. 이렇게 하면 접착이 잘 되어 빨리 마모되는 것을 예방합니다.

샌딩 페이퍼의 모서리 부위만 마모된 경우 샌딩 페이퍼를 떼었다가 120° 돌려서 다시 붙일 수 있습니다.

샌딩판의 모서리 부위만 사용하지 말고 전체 표면으로 작업하십시오.

삼각 샌딩판으로 샌딩할 경우 높은 진동 주파수를 선택하고 (전자단계 4-6), 원형 샌딩판 사용 시에는 중간 진동 주파수를 선택하십시오 (전자단계 최대 4).

계속 움직이며 가볍게 누르면서 샌딩작업을 하십시오. 지나치게 눌러 작업하면 깎임 정도가 많아지는 것이 아니라 샌딩 페이퍼가 빨리 마모될 뿐입니다.

**프로파일 샌딩작업 시 주의 사항.**

중간 진동 주파수를 선택하십시오.

**절단작업 시 주의 사항.**

높은 진동 주파수를 선택하십시오. 원형의 톱날이 균일하게 마모되도록 하기 위해 원형 톱날의 위치를 바꾸어 고정할 수 있습니다.

**스크레이핑 작업 시 주의 사항.**

중간에서 높은 정도의 진동 주파수를 선택하십시오.

**보수 정비 및 고객 서비스.**

극심한 작업 조건에서 급속에 작업할 경우 급속성 전도성 분진이 전동공구 내부에 쌓일 수 있습니다. 이로 인해 전동공구의 안전 절연장치가 손상될 수 있습니다. 그러므로 자주 환기구를 통해 전동공구의 내부로 건조하고 오일 성분이 없는 압축 공기를 불어 넣고 누전 차단기 (RCD) 를 직렬 접속하십시오.

전동공구의 전원 코드가 손상된 경우 FEIN 의 서비스 센터에서 공급하는 정품 전원 코드로 교환해 주어야 합니다.

전동공구를 보관하려면 커터 등 액세서리를 빼고 나서 고정 레버를 잠근 다음, 고정장치를 누르십시오.

본 전동공구의 부품 목록은 인터넷 [www.fein.com](http://www.fein.com) 에 나와 있습니다.

**다음 부속품은 필요에 따라 직접 교환하실 수 있습니다:**

고정 부품, 고정 나사, 장작용 액세서리

**품질 보증 및 법적 책임.**

제품에 대한 품질 보증은 유통하는 국가의 법적 규정에 따라 유효합니다. 더불어 FEIN 사는 FEIN 제조사 보증서에 부응하는 품질 보증을 합니다.

귀하의 전동공구 공급 내역에는 이 사용 설명서와 그림에 나와있는 액세서리 중 일부만 들어있을 수도 있습니다.

**적합성에 관한 선언.**

FEIN 사는 단독 책임 하에 본 제품이 이 사용 설명서 후면에 나와있는 관련된 규정과 일치함을 자체 선언합니다.

기술 자료 문의: C. & E. FEIN GmbH, C-DB\_IA, D-73529 Schwäbisch Gmünd

**환경 보호, 처리.**

포장재, 폐기용 전동공구 및 액세서리는 친환경적인 방법으로 재활용할 수 있도록 분류해야 합니다.

หนังสือคู่มือการใช้งานฉบับต้นแบบ

**สัญลักษณ์ อักษรย่อ และคำศัพท์ที่ใช้**

สัญลักษณ์ ตัวอักษร	คำอธิบาย
	ต้องอ่านเอกสารที่แนบมา เช่น หนังสือคู่มือการใช้งาน และคำเตือนทั่วไปเพื่อความปลอดภัย
	อย่าสัมผัสสายเคเบิล อันตรายจากเครื่องมือแหลมคมที่ขยับเคลื่อนไปมา
	การเตือนอันตรายจากขอบแหลมคมของเครื่องมือ ตัวอย่าง เช่น ขอบตัดของใบตัด
	ปฏิบัติตามคำสั่งที่เป็นตัวหนังสือหรือรูปภาพด้านตรงข้าม!
	ก่อนเริ่มขั้นตอนการทำงานนี้ ต้องดึงปลั๊กไฟออกจากเต้าเสียบ มิฉะนั้นจะได้รับอันตรายจากการบาดเจ็บหากเครื่องมือไฟฟ้าติดขึ้นโดยไม่ตั้งใจ
	สวมอุปกรณ์ป้องกันตาขณะปฏิบัติงาน
	สวมอุปกรณ์ป้องกันหูขณะปฏิบัติงาน
	สวมหน้ากากกันฝุ่นขณะปฏิบัติงาน
	สวมถุงมือป้องกันขณะปฏิบัติงาน
	พื้นผิวจับ
	ปฏิบัติตามข้อสังเกตตามเนื้อหาที่อยู่ข้างเคียง!
	ยืนยันว่าเครื่องมือไฟฟ้าสอดคล้องกับระเบียบของสหภาพยุโรป
	เครื่องหมายนี้แจ้งถึงสถานการณ์ที่อาจเป็นอันตราย ที่อาจทำให้บาดเจ็บอย่างร้ายแรงหรือถึงตายได้
	ต้องคัดแยกเครื่องมือไฟฟ้า และผลิตภัณฑ์ไฟฟ้าและอิเล็กทรอนิกส์อื่นๆ ที่เสื่อมสภาพ เพื่อส่งเข้าสู่กระบวนการนำกลับมาใช้ใหม่โดยไม่ทำลายสภาพแวดล้อม
	ผลิตภัณฑ์ที่มีจำนวนสองชั้นหรือฉนวนเสริม
	ความเร็วแกว่งสะเทือนต่ำ
	ความเร็วแกว่งสะเทือนสูง

ตัวอักษร	หน่วยการวัดสากล	หน่วยการวัดแห่งชาติ	คำอธิบาย
$P_1$	W	W	กำลังไฟฟ้าเข้า
$P_2$	W	W	กำลังไฟฟ้าออก
$U$	V	V	แรงดันไฟฟ้ากำหนด
$f$	Hz	Hz	ความถี่
$n_s$	/min, min <sup>-1</sup> , rpm, r/min	/min	อัตราแกว่งสะเทือนกำหนด
	°	°	มุมแกว่งสะเทือน

ตัวอักษร	หน่วยการวัดสากล	หน่วยการวัดแห่งชาติ	คำอธิบาย
	kg	kg	น้ำหนักตามระเบียบการ EPTA-Procedure 01/2003
$L_{pA}$	dB	dB	ระดับความดันเสียง
$L_{wA}$	dB	dB	ระดับความดังเสียง
$L_{pCpeak}$	dB	dB	ระดับความดันเสียงสูงสุด
$K...$			ความคลาดเคลื่อน
$a$	$m/s^2$	$m/s^2$	ค่าความสั่นสะเทือนตามมาตรฐาน EN 60745 (ผลรวมเชิงเวกเตอร์ของสามทิศทาง)
	m, s, kg, A, mm, V, W, Hz, N, °C, dB, min, $m/s^2$	m, s, kg, A, mm, V, W, Hz, N, °C, dB, min, $m/s^2$	หน่วยฐาน และ หน่วยอนุพันธ์ จากระบบหน่วยระหว่างประเทศ <b>SI</b>

## เพื่อความปลอดภัยของท่าน

**คำเตือน** ต้องอ่านคำเตือนเพื่อความปลอดภัยและคำสั่งทั้งหมด การไม่ปฏิบัติตามคำเตือนและคำสั่ง

อาจเป็นสาเหตุให้ถูกไฟฟ้าช็อต เกิดไฟไหม้ และ/หรือได้รับบาดเจ็บอย่างร้ายแรง

เก็บรักษาคำเตือนและคำสั่งทั้งหมดสำหรับใช้อ้างอิงในภายหลัง



อย่าใช้เครื่องมือไฟฟ้า ก่อนได้อ่านหนังสือคู่มือการใช้งานนี้ รวมทั้ง "คำเตือนทั่วไปเพื่อความปลอดภัย"

ที่แนบมา (เอกสารเลขที่ 3 41 30 054 06 1) อย่างละเอียดและเข้าใจอย่างครบถ้วนแล้ว เก็บรักษาเอกสารดังกล่าวสำหรับใช้ในภายหลัง และให้แนบไปกับเครื่องมือไฟฟ้าหากนำไปแจกจ่ายหรือขาย

กรุณาปฏิบัติตามกฎระเบียบขีความปลอดภัยทางอุตสาหกรรมที่ใช้ในประเทศที่เกี่ยวข้องด้วยเช่นกัน

### ประโยชน์การใช้งานของเครื่องมือไฟฟ้า

สำหรับขัดพื้นผิวเล็กๆ ขอบ และมุม สำหรับเลื่อยชิ้นส่วนแผ่นเหล็กบางๆ ไม้ และพลาสติก สำหรับขุด ขัดเงา ตะไบดู ตัด และแยกออก โดยไม่ใช้น้ำ ให้ทำงานในบริเวณปลอดภัยจากสภาพอากาศ โดยใช้เครื่องมือและอุปกรณ์ประกอบที่ FEIN แนะนำ

### คำเตือนพิเศษเพื่อความปลอดภัย

จับเครื่องมือไฟฟ้าตรงพื้นผิวที่หุ้มฉนวน เมื่อทำงานในบริเวณที่อุปกรณ์ตัดอาจสัมผัสกับระบบสายไฟฟ้าที่ซ่อนอยู่หรือสายไฟฟ้าของตัวเอง หากเครื่องมือตัดสัมผัสสวดไฟฟ้าที่มี "กระแสไฟฟ้าไหลผ่าน" อาจทำให้ส่วนที่เป็นโลหะของเครื่องมือไฟฟ้าเกิดมี "กระแสไฟฟ้าไหลผ่าน" และทำให้ผู้ใช้เครื่องถูกไฟฟ้าช็อตได้

ใช้ปากกาหนีบหรือวิธีอื่นที่ได้ผลเพื่อยึดและลำพุงชิ้นงานเข้ากับแท่นรองรับที่มั่นคง การจับงานด้วยมือ หรือยื่นไว้กับร่างกาย จะไม่มั่นคง และอาจทำให้สูญเสียการควบคุมได้

จับเครื่องมือไฟฟ้าในลักษณะไม่ให้เครื่องมือสัมผัสกับร่างกายของท่านอย่างเด็ดขาด โดยเฉพาะอย่างยิ่งขณะทำงานกับเครื่องมือ เช่น ใบเลื่อย หรือเครื่องมือตัดอื่นๆ ที่เข้าหาบริเวณจับ การสัมผัสกับปลายแหลมคมหรือขอบตัดอาจทำให้บาดเจ็บได้

สวมอุปกรณ์ป้องกันเฉพาะตัว สุดแล้วแต่กรณีให้ใช้กระบังป้องกันหน้า สวมแว่นตากันลมและฝุ่น หรือ แวนตาป้องกันอันตราย สุดแล้วแต่ความเหมาะสมให้สวมหมวกกันน็อก สวมประคบหูป้องกันเสียงดัง สวมถุงมือ และสวมผ้ากันเปื้อนพิเศษที่สามารถกันผงขัดหรือเศษชิ้นงานออกจากตัวท่านได้ แวนตาป้องกันตาต้องสามารถหยุดเศษผงที่ปลิวว่อนที่เกิดจากการปฏิบัติงานแบบต่างๆ ได้ การได้ยินเสียงดังมากเป็นเวลานานอาจทำให้ท่านสูญเสียการได้ยิน

อย่าตอกหมุดหรือขันสกรูเพื่อติดป้ายชื่อและเครื่องหมายใดๆ เข้ากับเครื่องมือไฟฟ้า หากฉนวนหุ้มขั้วจะป้องกันไฟฟ้าช็อตไม่ได้ ขอแนะนำให้ใช้ป้ายติดกา

ทำความสะอาดช่องระบายอากาศที่เครื่องมือไฟฟ้าตามช่วงเวลาเป็นประจำโดยใช้เครื่องมือที่ไม่ใช่โลหะ เครื่องเป่าลมของมอเตอร์จะดูดฝุ่นเข้าไปในกรอบเครื่อง หากฝุ่นที่ประกอบด้วยโลหะสะสมกันมากเกินไป อาจทำให้เกิดอันตรายจากไฟฟ้าได้

อย่าหันเครื่องมือไฟฟ้าไปยังตัวท่านเอง บุคคลอื่น หรือสัตว์อันตรายจากการได้รับบาดเจ็บจากเครื่องมือที่ร้อนหรือแหลมคม ก่อนเริ่มต้นทำงาน ให้ตรวจสอบสายไฟฟ้าและปลั๊กไฟฟ้าเพื่อหาจุดชำรุด

ข้อแนะนำ: ใช้เครื่องมือไฟฟ้าทำงานผ่านอุปกรณ์ป้องกันไฟดูด (RCD) ที่มีขนาดกระแสไฟฟ้ากำหนด 30 mA หรือน้อยกว่าเสมอ

**การจัดการกับฝุ่นอันตราย**

เมื่อใช้เครื่องมือไฟฟ้าสำหรับไสวัสดุออก อาจเกิดฝุ่นที่เป็นอันตรายต่อสุขภาพ

การสัมผัสหรือหายใจเอาฝุ่นบางประเภทเข้าไป ค. ย. เช่น แอสเบสทอส หรือวัสดุที่มีแอสเบสทอส เคลือบผิวที่มีสารตะกั่ว โลหะ ไม้บางประเภท แร่ธาตุ และอนุภาคซิลิกาจากวัสดุผสม หิน คิวท์หลายสี ผลิตภัณฑ์รักษาเนื้อไม้ สีกันเปรียงสำหรับเรือเดินสมุทร สามารถกระตุ้นให้เกิดปฏิกิริยาแพ้แก่ผู้ใช้เครื่องมือ หรือผู้ที่อยู่ในใกล้เคียง และ/หรือนำมาซึ่งโรคติดเชื้อระบบหายใจ มะเร็ง ความผิดปกติแต่กำเนิด หรืออันตรายต่อการเจริญพันธุ์อื่นๆ อันตรายจากการหายใจเอาฝุ่นเข้าไปขึ้นอยู่กับ การรับฝุ่น ให้ใช้อุปกรณ์ดูดฝุ่นที่กำหนดให้ใช้ได้กับฝุ่นที่เกิดขึ้น รวมทั้งใช้อุปกรณ์ป้องกันร่างกาย และจัดสถานที่ทำงานให้มีการระบายอากาศที่ดี ปล่อยให้วัสดุที่มีแอสเบสทอสเป็นงานของผู้เชี่ยวชาญ

ฝุ่นไม้และฝุ่นที่เป็นโลหะเบา ส่วนผสมอื่นๆ ของผงขัด และเคมีวัสดุ สามารถถูกใหม่ด้วยตนเองภายใต้สภาพแวดล้อมที่ไม่ดีถึงประสงค์ หรืออาจทำให้เกิดระเบิดได้ หลีกเลี่ยงไม่ให้ประกายไฟแลบไปยังทิศทางอุปกรณ์เก็บผง รวมทั้งอย่าให้เครื่องมือไฟฟ้าและวัสดุที่ขัดร่อนเกินไป ถ่ายอุปกรณ์เก็บผง/ถังผงให้ทันทีที่ปฏิบัติตามคำแนะนำในการทำงานของบริษัทผู้ผลิตวัสดุ รวมทั้งกฎข้อบังคับที่เกี่ยวข้องกับวัสดุชิ้นงาน ที่บังคับใช้ในประเทศของท่าน

**การสัน มื่อ/แขน**

ระดับการสั่นที่ให้ไว้ในแผ่นข้อมูลนี้วัดตามการทดสอบที่ได้มาตรฐานที่ระบุใน EN 60745 และอาจใช้สำหรับเปรียบเทียบ เครื่องมือไฟฟ้าหนึ่งกับเครื่องอื่นๆ ได้ ระดับการสั่นยังอาจใช้สำหรับประเมินการสั่นของเครื่องมือใช้งานในเมืองคันได้อีกด้วย

ระดับการสั่นที่ให้ไว้นี้แสดงการใช้งานส่วนใหญ่ของ เครื่องมือไฟฟ้า อย่างไรก็ตาม หากเครื่องมือไฟฟ้าถูกใช้เพื่อทำงาน ประเภทอื่น ใ้ร่วมกับอุปกรณ์ประกอบที่คิดแปลกไป หรือได้รับการบำรุงรักษาไม่ดีพอ ระดับการสั่นอาจผิดแผกไป ปัจจัยเหล่านี้อาจเพิ่มระดับการสั่นอย่างชัดเจนตลอดระยะเวลาทำงานทั้งหมด

เพื่อประมาณระดับการสั่นให้ได้แน่นอน ควรนำเวลาขณะ เครื่องมือไฟฟ้าปิดสวิตซ์ทำงานหรือขณะเครื่องกำลังวิ่งแต่ไม่ได้ทำงานจริงมาพิจารณาด้วย ปัจจัยเหล่านี้อาจลดระดับ การสั่นอย่างชัดเจนตลอดระยะเวลาทำงานทั้งหมด

วางมาตรการเพื่อความปลอดภัยเพิ่มเติมเพื่อปกป้องผู้ใช้งาน เครื่องจากผลกระทบของการสั่น เช่น: บำรุงรักษาเครื่องมือ ไฟฟ้าและอุปกรณ์ประกอบ ทำมือให้อุ่นไว้ จักระเบียบลำดับงาน

**ค่าการปล่อยการสั่น**

การสั่น	<i>a</i>
การแบ่งประเภทของเครื่องมือ FEIN ตามระดับการสั่น	อัตราเร่งประเมิน *
VC0	< 2.5 m/s <sup>2</sup>
VC1	< 5 m/s <sup>2</sup>
VC2	< 7 m/s <sup>2</sup>
VC3	< 10 m/s <sup>2</sup>
VC4	< 15 m/s <sup>2</sup>
VC5	> 15 m/s <sup>2</sup>
Ka	3 m/s <sup>2</sup>

\* ค่าเหล่านี้อิงกับรอบการทำงานคือ การเดินคว่ำและการทำงานจริง ในระยะเวลาที่กำหนด สำหรับข้อมูลเกี่ยวกับระดับการสั่นที่กำหนดให้กับเครื่องมือ กรุณาดูในเอกสารข้อมูลที่แนบมา 3 41 30 421 06 0

**คำแนะนำในการปฏิบัติงาน**

อย่าใช้อุปกรณ์ประกอบที่ FEIN ไม่ได้กำหนดเฉพาะเจาะจง และแนะนำให้ใช้กับเครื่องมือไฟฟ้านี้ การใช้อุปกรณ์ประกอบที่ไม่ใช่ของแท้ของ FEIN สามารถทำให้เครื่องมือไฟฟ้าร้อนเกินไป และเสียหายได้

**จับเครื่องมือไฟฟ้าเข้าทำงานเมื่อเปิดสวิตซ์อยู่เท่านั้น**

สามารถปรับเลื่อนเครื่องมือได้เป็นขั้น 45° และยึดให้อยู่ในตำแหน่งทำงานที่สะดวกเหมาะสมที่สุดได้

**การเปลี่ยนเครื่องมือ (ดูหน้า 5)**

กดตัวยึดลงจนสุดอย่างมั่นคง จากนั้นจึงถอดคันทน

ปกป้องมือและนิ้วอย่าให้ถูกบีบอัดขณะถอดคันทน คันทนจะติดกลับอย่างรวดเร็วด้วยแรงสปริง

**หมายเหตุสำหรับการขัด**

กดเครื่องมือไฟฟ้าที่มีกระดาษทรายทาบลงบนพื้นผิวราบอย่างสั้นๆ และมั่นคง และเปิดสวิตซ์เครื่องมือไฟฟ้าอย่างสั้นๆ ในลักษณะนี้จะทำให้เกะติดี และช่วยป้องกันการสึกหรอ ก่อนกำหนด

หากส่วนปลายหรือมุมหนึ่งของกระดาษทรายสึกหรือ ท่านสามารถถอดกระดาษทรายออกอีกครั้งและติดกลับเข้าไปใหม่ โดยหมุน 120°

ทำงาน โดยใช้พื้นผิวทั้งหมดของแผ่นฐานขัด อย่าใช้เพียงส่วนปลายเท่านั้น

เมื่อขัดด้วยแผ่นฐานขัดสามเหลี่ยม ให้เลือกความถี่สั่นสะเทือนสูง (อิเล็กทรอนิกส์ ระดับ 4 – 6) เมื่อใช้งานขัดกลม ให้เลือกความถี่สั่นสะเทือนปานกลาง (อิเล็กทรอนิกส์ ระดับสูงสุด 4)



ขัด โดยการเคลื่อนที่อย่างต่อเนื่องและใช้แรงกดปานกลาง การใช้แรงกดมากเกินไปจะทำให้ซี่คอกได้มากขึ้น แต่จะทำให้กระดาษทรายสึกหรือเร็วขึ้นเท่านั้น

**หมายเหตุสำหรับการขัดรูปโครงร่าง**  
เลือกความถี่แกว่งสะเทือนปานกลาง

**หมายเหตุสำหรับการเลื่อย**  
เลือกความถี่แกว่งสะเทือนสูง ท่านสามารถปลดใบเลื่อยรูปทรงกลมออก เปลี่ยนตำแหน่ง และหนีบเข้าไปใหม่ จะได้สึกหรือเท่าๆ กัน

**หมายเหตุสำหรับการขีด**  
เลือกความถี่แกว่งสะเทือนปานกลางจนถึงสูง

### การซ่อมบำรุงและการบริการลูกค้า

เมื่อทำงานกับโลหะในสภาวะการใช้งานหนัก ฟุนนำไฟฟ้าอาจเข้ามาอยู่ข้างในเครื่องมือไฟฟ้า ซึ่งจะส่งผลเสียต่อฉนวนป้องกันทั้งหมดของเครื่องมือไฟฟ้าได้ ให้ใช้อากาศอัดที่แห้งและปราศจากน้ำมันเป่าทำความสะอาดด้านในของเครื่องมือไฟฟ้าผ่านช่องระบายอากาศบ่อยๆ และต่ออุปกรณ์ป้องกันไฟดูด (RCD) เข้าบนสายไฟฟ้า

หากสายไฟฟ้าของเครื่องมือไฟฟ้านี้ชำรุด ต้องเปลี่ยนใหม่โดยใช้สายไฟฟ้าที่จัดเตรียมไว้เป็นพิเศษจากศูนย์บริการลูกค้า FEIN

สำหรับการเก็บรักษาเครื่องมือไฟฟ้า ให้ถอดเครื่องมือออก ปิดคันทันหนีบ และจากนั้นจึงกดตัวยึดลง

รายการอะไหล่ที่มีอยู่ในปัจจุบันสำหรับเครื่องมือไฟฟ้านี้ กรุณาดูในอินเทอร์เน็ตที่ [www.fein.com](http://www.fein.com)

หากต้องการ ท่านสามารถเปลี่ยนชิ้นส่วนดังต่อไปนี้เองได้:  
ตัวยึด โบลท์ยึด เครื่องมือ

### การรับประกันและความรับผิดชอบ

การรับประกันสำหรับผลิตภัณฑ์ให้มีผลบังคับตามกฎหมายในทางกฎหมายในประเทศที่จำหน่ายผลิตภัณฑ์ นอกจากนี้ บริษัท FEIN ยังให้การรับประกันตามคำประกาศรับประกันของบริษัท ผู้ผลิต FEIN อีกด้วย

อาจมีเพียงบางส่วนของอุปกรณ์ประกอบที่บรรยายหรือแสดงในหนังสือคู่มือการใช้งานนี้ รวมอยู่ในการจัดส่งเครื่องมือไฟฟ้าของท่าน

### การรับรองการปฏิบัติตามมาตรฐาน

บริษัท FEIN ขอรับรองโดยรับผิดชอบแต่เพียงผู้เดียวว่า ผลิตภัณฑ์นี้สอดคล้องกับข้อกำหนดที่เกี่ยวข้องกันที่ระบุไว้ในหน้าสุดท้ายของหนังสือคู่มือการใช้งานนี้

เอกสารทางเทคนิคที่: C. & E. FEIN GmbH, C-DB\_IA, D-73529 Schwäbisch Gmünd

### การรักษาสภาพแวดล้อมและการกำจัดขยะ

ต้องคัดแยกหีบห่อ เครื่องมือไฟฟ้า และอุปกรณ์ประกอบที่เสื่อมสภาพ เพื่อส่งเข้าสู่กระบวนการนำกลับมาใช้ใหม่โดยไม่ทำลายสภาพแวดล้อม

## 取扱説明書

## 本説明書で使用中のマーク、略号および用語

マーク、記号	説明
	取扱説明書や安全上の一般注意事項などの付属文書を必ずお読みください。
	鋸刃に触れないでください。鋭角な先端工具の往復運動が危険をおよぼします。
	鋭角な先端工具を警告しています（刃による切傷など）。
	ここに記載された文章または図に従ってください。
	その作業ステップを始める前にコンセントから電源プラグを抜いてください。電動工具が不意に動き出して怪我をする恐れがあります。
	作業時には保護メガネを着用してください。
	作業時には防音保護具を着用してください。
	作業時には防塵マスクを着用してください。
	作業時には保護手袋を着用してください。
	グリップ領域
	ここに記載された注意事項に注意してください！
	本電動工具が CE に準拠していることを示しています。
	この表示は死傷事故の原因となりがねない危険な状況であることを示しています。
	使用できなくなった電動工具やその他の電子・電気機器は分別回収し、再利用させてください。
	製品の絶縁機構が二重または増強仕様となっていることを示しています。
	低振動回転速度
	高振動回転速度

記号	国際単位	国内単位	説明
$P_1$	W	W	電力消費量
$P_2$	W	W	出力電力
$U$	V	V	定格電圧
$f$	Hz	Hz	周波数
$n_S$	/min, min <sup>-1</sup> , rpm, r/min	/min	測定振動回転速度
	°	°	振動角
	kg	kg	重量（EPTA-Procedure 01/2003 に準拠して測定されています）
$L_{pA}$	dB	dB	音圧レベル
$L_{wA}$	dB	dB	音量レベル

記号	国際単位	国内単位	説明
$L_{pCpeak}$	dB	dB	ピーク音圧レベル
$K...$			不的確
$a$	$m/s^2$	$m/s^2$	EN 60745 準拠振動加速度 (3方向のベクトル和)
	m, s, kg, A, mm, V, W, Hz, N, °C, dB, min, $m/s^2$	m, s, kg, A, mm, V, W, Hz, N, C, dB, min, $m/s^2$	国際単位系 (SI) で使用されている基本単位および組立単位。

## 安全のために

**警告** 安全上の注意と使用方法をすべてよくお読みください。安全上の注意と使用方法を厳守しないと、感電、火災、怪我等の事故発生の恐れがあります。お読みになった後は、お使いになる方がいつでも見られる所に必ず保管してください。

**この取扱説明書および付属の「安全上のご注意」** (文書番号 3 41 30 054 06 1) をよくお読みになり、理解したうえで本電動工具をご使用ください。取扱説明書や安全上の注意に関する書類はいつでも読み返せるように保管し、電動工具を譲渡または売却する際には必ずこれらの書類も添えてください。

国内で適用されている一連の労働安全衛生規則にも留意してください。

### 電動工具について：

この電動工具は、狭い場所、コーナー、端部の研磨、薄板材や木製・プラスチック部品の切断、塗装はがし、ポリッシング、荒削り、切削、分離に使用します。雨中や湿った、または濡れた場所で使用しないでください。必ず FEIN 社が推奨する先端工具およびアクセサリーをご使用ください。

### 特殊な安全注意事項

先端工具が埋設電線や電動工具の電源コードに触れる恐れのある場合には、電動工具上のプラスチック製のハンドルを保持してください。電線に触れると、電動工具の金属部分を通じて感電する恐れがあります。

クランプやその他の方法を用いてワークを安定した土台に固定し、支持してください。ワークを手や身体の一部で押さえて支持する方法は不安定であり、作業中にコントロールを失う恐れがあります。

身体と先端工具が絶対に接触しないように電動工具保持してください。特に鋸刃や切削ツールの刃などを使用し、作業する際には注意が必要です。鋭角な刃や角に接触するとけがをする恐れがあります。

個人防護具を着用してください。用途に応じてフェイスシールド、保護ゴーグルおよび保護メガネを着用してください。各用途に適した防じんマスク、防音保護具、作業手袋または特殊な作業ブロンなどを着用し、研削時に発生する粉じんから身体を守ってください。作業中に飛散する様々な異物から目を守ってください。粉じんマスクおよび呼吸マスクなどを着用し、作業中に発生する粉じんから防護してください。騒音の激しい場所で作業を長時間続けると、聴力損失の原因となることがあります。

電動工具上に鉛板やマークを固定する際には、ネジやリベットを使用しないでください。電気的な絶縁を破壊し、感電を避けなくなる恐れがあります。貼付方式の鉛板を使用してください。

非金属製工具で電動工具の通気孔を定期的に掃除してください。モーターファンは粉じんを装置内へ吸引します。金属粉じんが多く蓄積されると、感電を発生する恐れがあります。

電動工具をご自分、他の人物または動物に向けしないでください。先のとがった、または熱くなった先端工具で怪我をする恐れがあります。

ご使用になる前に電源線およびプラグが破損していないかを確認してください。

**推奨：**この電動工具には検出電流が 30 mA またはそれ以下の漏電遮断器 (RCD) を常に使用ください。

### 危険粉じんの取り扱い

本工具を使用して工作物を加工すると、危険な粉じんが発生することがあります。岩石含有物質、塗料溶剤、木材保護剤、船舶用防汚材のアスベスト、アスベスト含有物質、鉛含有塗料、金属、一部の木材、鉱物、ケイ素粒子等の粉じんと接触したり、これらを吸引するとアレルギー反応、気管支炎、癌、不妊の原因となる場合があります。粉じんの吸引によるリスクは暴露状態に依存します。発生する粉じんに適した吸じん方法、防護具を使用し、作業場の換気を充分に行ってください。アスベスト含有材の加工は専門家にご依頼ください。環境によっては、木粉じんや軽金属粉じん、研磨粉じんおよび化学材の高温混合気が引火または爆発の原因となることがあります。粉じん容器の方向への火花飛散、電動工具や研磨物の過剰加熱を回避してください。粉じん容器内の粉じんは適時に除去してください。物質メーカーの加工指示および加工材に定められた各国の規定に従ってください。

### 手に伝わる振動

本説明書上に記載された振動レベルは EN 60745 の規格に準拠した測定方法で測定されているため、この情報は他の電動工具との比較時にご使用いただけます。また、振動負荷の事前調査にもご使用いただけます。記載中の振動レベルは電動工具を主な用途にご使用になった場合の代表値を示しています。用途やご使用になる先端工具、保守状況によっては、記載中の振動レベルと異なることがあります。このような場合、作業中の振動負荷が大幅に高くなる可能性があります。

振動負荷を正確に推測する場合には、電動工具のスイッチを切っている時間やスイッチは入っていても実際に使用していない時間も考慮に入れる必要があります。これにより、作業中の振動負荷は大幅に低下することがあります。

電動工具や先端工具の保守、手の保温、作業フローの計画などの追加的措置を定めることで、作業員を振動負荷から保護してください。

#### 振動値

振動	$a$
振動クラスに応じた FEIN 電動ツールの分類	評価加速度*
VC0	< 2,5 m/s <sup>2</sup>
VC1	< 5 m/s <sup>2</sup>
VC2	< 7 m/s <sup>2</sup>
VC3	< 10 m/s <sup>2</sup>
VC4	< 15 m/s <sup>2</sup>
VC5	> 15 m/s <sup>2</sup>
Ka	3 m/s <sup>2</sup>

\*ここに記載された値は、空回りと最大負荷作業を同時間繰り返した場合の作業サイクルをもとに算出されています。先端工具ごとの振動クラスは付属資料 3 41 30 421 06 0 に記載されています。

#### 取り扱いにあたっての注意

FEIN が指定または推奨するアクセサリのみを使用してください。FEIN 純正アクセサリ以外の部品をご使用になると、電動工具が発熱したり、破壊されたりすることがあります。

 **必ず電動ツールのスイッチを入れてからワークにあててください。**

先端工具は 45° ずつずらすことが可能です。このため、作業しやすい角度で固定することができます。

#### 工具交換 (参照ページ 5)。

 **固定用エレメントはストッパーにあたるまでしっかりとはめ込んでください。その後、クランプレバーを閉じてください。**

 **クランプレバーが戻る際には、手や指を挟まないようご注意ください。クランプレバーはバネの力で強く旋回し、戻ります。**

#### 研磨作業にあたっての注意

サンディングペーパーを取り付けた電動工具を平らな面に強く押し付け、短時間スイッチを入れてください。これにより、サンディングペーパーがしっかりと固定され、早期の消耗を防ぎます。

サンディングペーパーの端だけが消耗した場合、サンディングペーパーをいったんはがし、120° 回してから再び取り付けることができます。

研磨面の端だけでなく、全体を使って作業してください。

三角形の研磨板を使用して研磨作業を行なう場合には、高い振動周波数を設定してください (設定レベル 4-6)。円型の研磨ディスクをご使用の場合には、中位の振動周波数を設定してください (設定レベル 4)。

研磨時には、軽く押さえながら均等な動作を繰り返してください。強く押しすぎても研磨量は増えず、サンディングペーパーの消耗が激しくなるだけです。

#### ならい研削作業にあたっての注意

中位の振動周期数を設定してください。

#### 切断作業にあたっての注意

高い振動周期数を設定してください。丸型ソーブレードの消耗を均等に保つため、これをいったんゆるめてずらしてから固定することが可能です。

#### 塗装はがし作業にあたっての注意

中～高の振動周期数を設定してください。

#### メンテナンスおよび顧客サービス

 **過度な環境条件下で金属材料を加工すると、電動工具内部に導通性を持つ粉じんが溜まり、本体の絶縁機構に悪影響をおよぼすことがあります。このため、電動工具の通気孔から乾燥したオイルフリー圧縮空気を吹き付けて内部の粉じんを除去するとともに、漏電遮断器 (RCD) を接続してください。**

電動工具の電源線が破損している場合、特殊電源線と交換することが可能です。この特殊電源線は FEIN 顧客サービスでご入手いただけます。

電動ツールを保管する際には、先端工具を取り外し、固定レバーを閉じてから固定エレメントをはめ込んでください。

この電動工具に適用される最新の交換パーツリストは、インターネットサイト [www.fein.com](http://www.fein.com) をご覧ください。

以下の部品は、必要に応じてお客様ご自身で交換していただけます：

固定エレメント、固定ネジ、先端工具

#### 保証

製品保証に関しては、本製品が販売される国で定められた法的規定が適用されます。さらに FEIN 社の保証内容に従い、保証が適用されます。

本電動工具の標準付属品には、本取扱説明書に記載または図示されたアクセサリの一部のみが含まれることがあります。

#### 準拠宣言

FEIN 社は、本製品が本取扱説明書の最終頁に記載された一連の基準に準拠していることを宣言します。

技術資料発行者：C. & E. FEIN GmbH, C-DB\_IA, D-73529 Schwäbisch Gmünd

#### 環境保護、処分

梱包資材、使用済みの電動工具およびアクセサリは、環境にやさしい資源リサイクルのために分別してください。

मूल निर्देश .

प्रयुक्त चिन्ह, संक्षेपण और शब्दावली.

चिन्ह, संकेत	स्पष्टीकरण
	ध्यान रहे, साथ के कागजात, निर्देश और सामान्य सूचनाएं अवश्य पढ़ें.
	आरे की धार को हाथ मत लगायें। आगे - पीछे चल रहे मशीन के नुकीले यंत्रों से खतरा हो सकता है.
	मशीन के यंत्रों के नुकीले किनारों, जैसे काटने वाले कटर ब्लेड, से सावधान रहें.
	साथ के लेख और फोटो में लिखे निर्देश का पालन करें!
	यह काम करने से पहले प्लेग को सोकेट में से जरूर निकाल लें, नहीं तो मशीन के अचानक चल जाने से चोट लगने का खतरा हो सकता है.
	काम करते समय आंखों पर सुरक्षा -चश्में पहन लें।
	काम करते समय कानों के बचाव के लिए सुरक्षा -गियर पहन लें.
	काम करते समय धूल से बचने के लिए डस्ट-मास्क पहन लें।
	काम करते समय हाथों के बचाव के लिए सुरक्षा -दस्ताने पहन लें.
	पकड़ने की जगह
	साथ में लिखी सूचनाओं पर ध्यान दें !
	यूरोपियन संघ के नियमों अनुसार विद्युत उपकरण की अनुरूपता प्रमाणित की जाती है.
	इस संकेत का अर्थ है कि सम्भव खतरनाक स्थिति पैदा हो सकती है जिससे खतरनाक चोट लग सकती है या मृत्यु भी हो सकती है.
	खराब विद्युत मशीनों और अन्य इलेक्ट्रिक उपकरणों को अलग से इकठ्ठा कर लें तथा पर्यावरण के हित में उनके पुनःउपयोग के लिए उपयुक्त स्थान पर जमा करवा दें.
	उत्पाद में दुगनी या मजबूत इन्स्युलेशन है
	निम्न ऑसिलेशन दर
	उच्च ऑसिलेशन दर

संकेत	अंतर्राष्ट्रीय मानक	राष्ट्रीय मानक	स्पष्टीकरण
$P_1$	W	W	इनपुट पावर
$P_2$	W	W	आउटपुट पावर
$U$	V	V	रेटिड वोल्टेज
$f$	Hz	Hz	फ्रीक्वेन्सी
$n_s$	/min, min <sup>-1</sup> , rpm, r/min	/min	वोल्टेज रेटिंग
	°	°	वाइब्रेशन एंगल
	kg	kg	भार EPTA-Procedure-क्रियाविधि 01/2003 अनुसार
$L_{pA}$	dB	dB	साउंड प्रेशर लेवल
$L_{wA}$	dB	dB	साउंड पावर लेवल

संकेत	अंतर्राष्ट्रीय मानक	राष्ट्रीय मानक	स्पष्टीकरण
$L_{pCpeak}$	dB	dB	साउंड प्रेशर का उच्चतम लेवल
$K_{...}$			आशंका
$a$	$m/s^2$	$m/s^2$	EN 60745 अनुसार वाईब्रेशन ऐमिशन मान (तीनों दिशाओं का वैक्टर जोड़)
	m, s, kg, A, mm, V, W, Hz, N, °C, dB, min, $m/s^2$	m, s, kg, A, mm, V, W, Hz, N, °C, dB, min, $m/s^2$	अंतर्राष्ट्रीय मानक प्रणाली SI के अधारिक और व्युत्पन्न मानक.

## आपकी सुरक्षा के लिए.

**चेतावनी** समस्त सुरक्षा सूचनाएं और निर्देश पढ़ें. सुरक्षा सूचनाएं और निर्देशों का पालन नहीं करने से इलैक्ट्रिक करंट, आग और/या खतरनाक चोट लगने की सम्भावना हो सकती है. समस्त सुरक्षा सूचनाएं और निर्देशों को भविष्य के लिए सम्भाल कर रखें.

इस निर्देश और सलंगन "सामान्य सुरक्षा सूचनाएं" (लेख-क्रम नंबर 3 41 30 054 06 1) को पढ़ने तथा उनको सही समझने से पहले इस विद्युत उपकरण का प्रयोग न करें. इन सूचनाओं को भविष्य में प्रयोग करने के लिए सम्भाल कर रखें और विद्युत उपकरण किसी और को देने या बेचने के समय यह कागजात अवश्य साथ दें. संबंधित राष्ट्रीय औद्योगिक सुरक्षा नियमों पर भी ध्यान दें.

### विद्युत उपकरण का लक्ष्य :

FEIN द्वारा अनुमित उपयुक्त यंत्रों और उपकरणों के साथ बिना पानी के प्रयोग से मौसम-रक्षक वातावरण में छोटी सतहों, कोनों और किनारों की रगड़ाई के लिए, टीन, लकड़ी और प्लास्टिक के पतले टुकड़ों को चीरने के लिए, खुरचने, पॉलिश, छीलने, काटने और काट कर उसे अलग करने के लिए.

### विशेष सुरक्षा सूचनाएं.

उन स्थानों पर जहां बिजली की लाइन दिखाई नहीं देती या काम करते समय मशीन की तार रास्ते में आ सकती है, वहां मशीन को रोधक हैडल से पकड़ें। बिजली की करंटदार तार कट जाने से मशीन के धातुक हिस्से पर करंट आ सकता है, जिस से मशीन ऑपरटर को इलैक्ट्रिक करंट लग सकता है।

बिनाप या चिमटी द्वारा या अन्य किसी प्रयोगात्मक तरीके की सहायता से काम करने वाले टुकड़े को स्थिर ठिकाने के बाद कस के तथा सहारा देकर जकड़ दें। आगर आप काम करने वाले टुकड़े को केवल अपने हाथ से या अपने शरीर के बल से पकड़ कर रखते हैं तो इस तरह वह स्थिर नहीं टिक सकता और इस प्रकार आप मशीन पर काबू खो सकते हैं।

मशीन को इतनी स्थिरता से पकड़ें कि आपका शरीर मशीन पर लगे यंत्रों को, विशेषकर छुरी की धार या अन्य काटने के ब्लेड से दूर रहे और उनको बिल्कुल छू न पाए। तेज कटर ब्लेड या नुकीले किनारों को छूने से चोट लग सकती है।

अपनी नीजी रक्षा के लिए सुरक्षा गियर पहनें. काम करने की क्रिया अनुसार फ़ेस-शील्ड, सुरक्षा -चश्मे पहनें. क्रिया अनुसार धूल से बचने के लिए डस्ट-मास्क, कानों की रक्षा के सुरक्षा - गियर, सुरक्षा -दस्ताने या खास सुरक्षा -एप्रन पहनें जिस से छोटे-छोटे रगड़ाई के और काम करने वाले पदार्थ के कण दूर रहें. विभिन्न कार्यों को करने के दौरान जो असामान्य चीजें बाहर निकलती

हैं उनसे आँखों की रक्षा करने की जरूरत होती है। इस्तेमाल किए जाने वाले धूलरोधी मास्क या श्वसन - मुखौटे ऐसे होने चाहिए जो काम करने के दौरान बनने वाली धूल को अवश्य फ़िल्टर करें। बहुत तेज शोर वाले वातावरण में काम करने पर बहरापिन आ सकता है.

मशीनों पर पेच या कील से नाम-प्लेट या संकेत लगाना मना है। इलैक्ट्रिक करंट लगने के समय टूटे-फूटे रोधक से कोई सुरक्षा नहीं होती. चिपकाने वाली संकेत पट्टी का प्रयोग करें.

मशीन के वायु-छिद्रों को नियमित रूप से गैर-धातु यंत्र के साथ साफ़ करें. मोटर का पंखा चलने से मशीन के अंदर बुरा चला जाता है. अधिक बुरा जम जाने से बिजली द्वारा खतरा हो सकता है.

दूल को अपने शरीर की, अन्य व्यक्तियों की या जानवरों की ओर नहीं दिखाएं. नुकीले या गर्म अनुप्रयोग उपकरणों से चोट लग जाने का खतरा है.

प्रयोग करने से पहले मशीन की भली भांति जांच कर लें कि तार और मेन प्लग ठीक हालत में हैं ।

सूझाव: इस दूल को सदा 30 mA या कम रेटिड करंट वाले अवशेष करंट यंत्र (RCD) के साथ चलाएं.

### खतरनाक बुरादे के साथ चाल-चलन

इस मशीन के साथ काम करते समय जब पदार्थ हटाये जाते हैं, तो वहां धूल और बुरादापैदा होने से स्वास्थ्य को हानि पहुंच सकती है. भिन्नबुरादों पर हाथ लगने से या उनके सांस लेने से जैसे ऐस्बेस्टॉसया ऐस्बेस्टॉस से मिले उत्पाद, सिसे की परतें, धातु, कई प्रकार की लकड़ियां, खनिज पदार्थ, पत्थर के पदार्थ जिन में सिलिकेट कण हों, पेंट सॉल्वेंट, लकड़ी संरक्षक, समुद्री जहाजों की दुर्गन्ध से रक्षा करने के पेंट- इन सब से ऑपरटर या आस-पास खड़े लोगों को एलर्जी हो सकती है और श्वास -रोग, कैंसर, पैदाइशी रोग या अन्य जननीय रोग हो सकते हैं. रोग का खतरा सांस से ली गयी बुरादे की मात्रा पर निर्भर होता है. काम करते समय निकल रही बुरादे की धूल को उपयुक्त श्वसन पंप के प्रयोग से हटाएं और अपने निजी बचाव के लिए सुरक्षा गियर पहनें और कार्य -स्थल पर वायुसंचार का प्रबंध करें. ऐस्बेस्टॉस से मिले पदार्थों का काम इस क्षेत्र के विशेषज्ञ पर छोड़ दें. लकड़ी और हल्के धातुओं की धूल, बुरादों के तप्त मिश्रण और रासायनिक पदार्थप्रतिकूल स्थिति में सुलग सकते हैं या धमाका उत्पन्न कर सकते हैं. धूल जमा करने वाली थैली को चिंगारियों से बचाएं तथा ध्यान रहे कि मशीन और वह वस्तु जिस पर काम किया जा रहा हो, ज्यादा गर्म न हो जाएं. समय पर धूल की थैली को खाली कर दें और पदार्थ निर्माताके निर्देशों का पालन करें तथा अपने देश में लागू नियमों का पालन करें जो प्रयोग किए जा रहे पदार्थों के लिए मान्य हैं.

**हाथ-बाजू में वाईब्रेशन**

इन सूचनाओं में दिया वाईब्रेशन -लेवल EN 60745 मानदंड अनुसार मापा गया है और विद्युत मशीनों की आपस में तुलना करने में प्रयोग किया जा सकता है। उसे वाईब्रेशन -लेवल की जांच करने के लिए भी अन्तरिम रूप से प्रयोग किया जा सकता है।

लिखा गया वाईब्रेशन -लेवल पावर टूल की मुख्य क्रिया में प्रदर्शित किया गया है। अगर पावर टूल को अन्य क्रियाओं, भिन्न यंत्रों या खराब हालत के उपकरणों के साथ प्रयोग किया जाए तो वाईब्रेशन -लेवल बदल भी सकता है। इस से काम की पूरी अवधि में वाईब्रेशन -

एमिशन काफी बढ़ सकती है। वाईब्रेशन -एमिशन का सही अनुमान लगाने के लिए वह समय भी ध्यान में रखना चाहिए जब पावर टूल का स्विच बंद यानि ऑफ है या चाहे ऑन भी हो, लेकिन पावर टूल प्रयोग नहीं हो रहा हो। इससे काम की पूरी अवधि में वाईब्रेशन -एमिशन काफी कम हो जाती है।

ऑपरेटर को वाईब्रेशन के असर से बचाने के लिए सुरक्षा के अन्य उपाय प्रयोग करें जैसे कि विद्युत उपकरणों की नियमित देख-रेख करना, हाथों को गर्म रखना और कार्य -क्रियाओं का ठीक आयोजन करना।

**वाईब्रेशन एमिशन का लेवल**

वाईब्रेशन	<i>a</i>
FEIN यंत्रों का वाईब्रेशन श्रेणी अनुसार दर्जा	वेटिड ऐक्सिलरेशन *
VC0	< 2,5 m/s <sup>2</sup>
VC1	< 5 m/s <sup>2</sup>
VC2	< 7 m/s <sup>2</sup>
VC3	< 10 m/s <sup>2</sup>
VC4	< 15 m/s <sup>2</sup>
VC5	> 15 m/s <sup>2</sup>
Ka	3 m/s <sup>2</sup>

\* यह आंकड़े समान अवधि के लिए नो-लोड और फूल-लोड की कार्यक्रिया पर निर्धारित हैं। इस मशीन की वाईब्रेशन श्रेणी के बारे में जानकारी पाने के लिए साथ में दी गयी डाटा-शीट देखें 3 41 30 421 06 0.

**मशीन चलाने के निर्देश .**

कृपया इस मशीन के साथ कोई ऐसे यंत्र न लगाये जो FEIN द्वारा इस मशीन के लिए नहीं बनाये गये हों या जिन्हें उचित न समझा गया हों। FEIN के मूल यंत्र प्रयोग नहीं करने से मशीन का ताप बहुत बढ़ सकता है और इससे यह खराब हो सकती है।

**केवल ऑन स्थिति में मशीन को कार्य -वस्तु की ओर ले जाएं.**

टूल को 45° के चरणों में सेट किया जा सकता और कार्य करने की सबसे आसान अवस्था में जकड़ कर बांधा जा सकता है।

**यंत्र को कैसे बदलें (पृष्ठ 5 देखें).**

**जकड़ने वाले टूल को आखिरी स्टॉप तक अच्छी तरह से दबा दें। उसके बाद कसनी बंद कर दें।**

**कसनी बंद करते समय ध्यान दें कि आपके हाथ या उंगलियाँ कसनी में न कहीं अंदर फंस जाएं। स्पिंग के बल से खिचकनी बड़े जोर से वापिस खटक के बंद होती है।**

**रेतने बारे सूचना.**

सैंड पेपर लगी कर टूल को समतल सतह पर थोड़ा सा मजबूती से पकड़ कर दबाएं और टूल को ऑन कर दें। इस से जकड़ पक्की रहती है और टूल का शीघ्र घिसाव भी नहीं होता।

अगर सैंड पेपर का केवल एक हिस्सा घीस जाए तो उसे उतार कर 120° कोण में घुमा कर दोबारा लगा कर प्रयोग किया जा सकता है।

सैंडिंग प्लेट की पूरी सतह से काम करें, न कि केवल एक सिरे से।

तिकोनी सैंडिंग प्लेट से कार्य करते समय ऑसिलेशन का उचा दर चुनें (इलक्रोनिक लेवल 4-6); गोल सैंडिंग प्लेट से कार्य करते समय ऑसिलेशन का मध्यम दर चुनें (इलक्रोनिक लेवल 4)।

सदैव हल्के दबाव से और सदैव घुमाते हुए रेतने का कार्य करें। अधिक दबाव से घिसावट अधिक होती है और सैंड पेपर केवल जल्दी घिसता है।

**प्रोफाइल रेतने के बारे में सूचना.**

ऑसिलेशन का मध्यम दर चुनें।

**आरे से काटने बारे सूचना.**

ऑसिलेशन का उचा दर चुनें। गोल सैंड पेपर को हटा कर दोबारा प्रयोग किया जा सकता है ताकि उसका घिसाव समान रूप से हो।

**खुरचने बारे सूचना.**

ऑसिलेशन का दर मध्यम से उचा चुनें।

**रिपेयर और सर्विस .**

बहुत कठिन स्थितियों में धातुओं के साथ काम करते समय बुरा मशीन के अंदर जा सकता है। इस से मशीन के बाहरले रोधक हिस्से पर असर पड़ सकता है। मशीन के वायु-छिद्रों में सुखी और बिना तेल की सम्पीडित वायु से अक्सर हवा देते रहें और एक तरफ से अवशेष करंट यंत्र (RCD) लगा दें।

अगर विद्युत मशीन की पावर स्पलाई की तार खराब है तो उसके बदले पावर स्पलाई की विशेष तार लगानी होगी जो FEIN के सर्विस डीलर के पास उपलब्ध हैं।

मशीन को स्टोर करने के लिए पहले उपकरण हटा दें, ब्रक लीवर बंद कर दें और उसके बाद कसनी दबा दें।

इस पावर टूल के स्पेयर पार्ट्स की वर्तमान सूची आपको इंटरनेट में [www.fein.com](http://www.fein.com) में देखने को मिलेगी।

**आवश्यकता अनुसार नीचे लिखे पार्ट्स बदले जा सकते हैं:**

कसनी, कसने के लिए बोल्ट, अनुप्रयोग उपकरण

**गारंटी और जिम्मेवारी .**

जिस देश में मशीन बेची जाती है उस देश के कानूनी नियमों अनुसार गारंटी मान्य होगी। इसके अलावा FEIN द्वारा FEIN उत्पादक गारंटी भी दी जाती है।

सचित्र और विवरण के साथ दर्शाए गये सहायक उपकरण स्टेन्डर्ड डिलिवरी में सदा शामिल नहीं किए जाते।

**अनुरूपता का स्पष्टीकरण .**

FEIN कंपनी एकमात्र जिम्मेदार है कि इस उत्पाद की अनुरूपता निर्देश के आखिरले पृष्ठ पर लिखे नियमों अनुसार है।

तकनीकी डेटा यहां उपलब्ध हैं: C. & E. FEIN GmbH, C-DB\_IA, D-73529 Schwäbisch Gmünd

**पर्यावरण सुरक्षा , पुनःउपयोग.**

पैकिंग सामान, खराब विद्युत टूल और उनके पार्ट्स को पर्यावरण की रक्षा हेतु पुनःउपयोग के लिए अलग कर दें।

## الكفالة والضمان.

إن الكفالة بالنسبة لهذا المنتج سارية المفعول حسب الأحكام القانونية في بلد التوزيع. إضافة عن ذلك، فإن شركة فاين تمنح الضمان حسب تصريح ضمان المنتج فاين.

قد يتضمن إطار تسليم عدتك الكهربائية قطعة واحدة فقط من التوابع الموصوفة أو المرسومة في تعليمات التشغيل هذه.

## تصريح التوافق.

تصرح شركة فاين على مسؤوليتها الخاصة بأن هذا المنتج يتوافق مع الأحكام المعنية المذكورة على الصفحة الأخيرة بتعليمات التشغيل هذه.

الأوراق الفنية لدى: C. & E. FEIN GmbH,  
C-DB\_IA, D-73529 Schwäbisch Gmünd

## حماية البيئة، التخلص من العدة.

ينبغي التخلص من التغليف والعدد الكهربائية والتوابع البالية بطريقة متصفة بالبيئة عن طريق النفايات القابلة لإعادة التصنيع.



### استبدال العدد (راجع الصفحة 5).

⚠️ **إكس عنصر التثبيت بإحكام إلى حد التصادم. اغلق ذراع الشد بعد ذلك.**

⚠️ **احم يدك وأصابعك من الانقراض أثناء إرجاع ذراع الشد نحو الخلف. تنقلب ذراع الشد بقوة عنيفة من خلال قوة النابض.**

### ملاحظات بصدد الجلخ.

اضغط العدة الكهربائية بورق الصنفرة بقوة للحظة على سطح مستوي وشغل العدة الكهربائية للحظة. يؤدي ذلك إلى التصاق جيد ويحد من الاستهلاك السريع.

يمسح ورق الصنفرة بإعادة نزعها لتركيبه بعد فتله بمقدار 120° إن تم استهلاك زاوية واحدة بورقة الصنفرة فقط.

مارس العمل بكامل سطح صفيحة الجلخ وليس فقط بواسطة الرأس.

ينبغي اختيار تردد جلخ عالٍ (الدرجة الالكترونية 4-6) عند الجلخ بواسطة صفيحة الجلخ المثالثة الشكل، أما عند استخدام صحن الجلخ المستدير، فينبغي اختيار تردد جلخ متوسط (أقصى درجة الكترونية 4).

استغل بحركة متواصلة وبضغط خفيف. لا يؤدي الضغط الزائد إلى زيادة الإزاحة بل إلى استهلاك ورقة الصنفرة بسرعة زائدة.

### ملاحظات بصدد جلخ المجسمات.

اختر تردد اهتزازات متوسط.

### ملاحظات بصدد النشر.

اختر تردد ترجح مرتفع. يمكن فك وإعادة تركيب نصال النشر المستديرة لكي يتم استهلاكها بشكل منتظم.

### ملاحظات بصدد الكشط.

اختر تردد ترجح متوسط إلى مرتفع.

### الصيانة والخدمة.

⚠️ ⚠️ قد يتسرب الغبار الناقل داخل العدة الكهربائية عند معالجة المعادن بشروط العمل الشديدة. قد يخل ذلك بعزل الوقاية

بالعدة الكهربائية. انفض المجال الداخلي بالعدة الكهربائية بانتظام عبر فتحات التهوية بواسطة اهواء المضغوط الجاف والخالي من الزيت وارتبط بها مفتاح للوقاية من التيار المتخلف (FI).

إن تلف كبل الوصل بالعدة الكهربائية توجب استبداله بكبل وصل خاص يمكن الحصول عليه عبر مركز خدمة زبائن شركة فاين.

لخزن العدة الكهربائية ينبغي أن تنزع عدة الشغل، وأن تعلق ذراع الشد، ويعد ذلك فقط يثبت عنصر التثبيت من خلال كبسه.

يُحذر على قائمة قطع الغيار الراهنة لهذه العدة الكهربائية في الإنترنت بموقع [www.fein.com](http://www.fein.com).

يمكنك أن تستبدل القطع التالية بنفسك عند الضرورة:

عنصر التثبيت، لولب الشد، عدد الشغل

إن أغبرة الخشب وأغبرة المعادن الخفيفة والخلائط الساخنة المشكلة من أغبرة الجلخ والمواد الكيماوية قد تشتعل من تلقاء نفسها في الظروف الغير ملائمة أو قد تؤدي إلى حصول الانفجار. تجنب تطاير الشرر إلى اتجاه وعاء الغبار وأيضاً زيادة إحماء العدة الكهربائية وعدد الجلخ، وأفرغ وعاء الغبار في الوقت المناسب. تراعى ملاحظات المعالجة من طرف منتج مادة الشغل وأيضاً الأحكام السارية في بلدكم بصدد المواد المرغوب معالجتها.

### اهتزازات اليد-الذراع

تم قياس مستوى الاهتزازات المذكور في هذه التعليمات ضمن إجراءات قياس معيارية حسب EN 60745 ويمكن استخدامه لمقارنة العدد الكهربائية ببعضها. ويصلح أيضاً لتقدير مدى التعرض للاهتزازات بشكل ميدني. يمثل مستوى الاهتزازات المذكور مجالات الاستعمال الأساسية للعدة الكهربائية. أما لو تم استخدام العدة الكهربائية لاستعمالات أخرى وبعده شغل مخالفة أو بصيانة غير كافية، فإن مستوى الاهتزازات قد يختلف عن ذلك. قد يزيد ذلك مدى التعرض للاهتزازات بوضوح عبر كامل مدة العمل. لتقدير مستوى التعرض للاهتزازات بشكل دقيق ينبغي أيضاً مراعاة الفترات التي تم بها إطفاء الجهاز أو التي تم بها إدارته ولكن دون العمل بواسطته فعلاً. قد يخفض ذلك مدى التعرض للاهتزازات بوضوح عبر كامل مدة العمل. حدد إجراءات أمان إضافية لوقاية المستخدم من تأثير الاهتزازات، مثلاً: صيانة العدة الكهربائية وعدد الشغل، تدفئة اليدين وتنظيم مجرى العمل.

### قيم ابتعاث الارتجاج

الارتجاج	a
تصنيف عدد شغل فاين حسب فئة الارتجاج	التسارع المقدر*
VC0	$> 2,5 \text{ م/ثا}^2$
VC1	$> 5 \text{ م/ثا}^2$
VC2	$> 7 \text{ م/ثا}^2$
VC3	$> 10 \text{ م/ثا}^2$
VC4	$> 15 \text{ م/ثا}^2$
VC5	$< 15 \text{ م/ثا}^2$
Ka	$< 3 \text{ م/ثا}^2$

\* تستند هذه القيم على دورة عمل تتألف من الإدارة بلا حمل والإدارة بالحمل الكامل لنفس المدة.  
راجع ورقة المعلومات المرفقة 06 421 30 41 3 للحصول على فئة ارتجاج عدة الشغل.

### إرشادات التشغيل.

لا تستخدم التوايح التي لم تخصصها ولم تنصح باستعمالها شركة فاين لهذه العدة الكهربائية بالذات. يؤدي استخدام توايح فاين الغير أصلية إلى زيادة إحماء وتلف العدة الكهربائية.

⚠️ وجه العدة الكهربائية نحو قطعة الشغل فقط عندما تكون في وضع التشغيل.

يمكن تعديل وضع عدة الشغل بخطوات قدرها 45° ويسمح ذلك بتثبيتها في وضع العمل الأنسب.

الإشارة	الوحدة الدولية	الوحدة الوطنية	الشرح
	kg	كغ	الوزن حسب EPTA-Procedure 01/2003
$L_{pA}$	dB	ديسيبل	مستوى ضغط الصوت
$L_{wA}$	dB	ديسيبل	مستوى قدرة الصوت
$L_{pCpeak}$	dB	ديسيبل	ذروة مستوى ضغط الصوت
$K_{...}$			الاضطراب
$a$	m/s <sup>2</sup>	م/ثا <sup>2</sup>	قيمة ابتعاث الاهتزازات حسب EN 60745 (مجموع المتجهات بثلاثة اتجاهات)
	m, s, kg, A, mm, V, W, Hz, N, °C, dB, min, m/s <sup>2</sup>	م، ثا، كغ، أمبير، مم، فولط، واط، هرتز، نيوتن، درجة مئوية، دي سيبل، د، م/ثا <sup>2</sup>	الوحدات الأساسية والمشتقة من نظام الوحدات الدولي SI.

ارتد عتاد وقاية شخصي. استخدم حسب الاستعمال وقاية كاملة للوجه، وواقية للعينين أو نظارات واقية. ارتد عند الضرورة قناع للوقاية من الغبار وواقية سمع وقفازات واقية أو مربول خاص يبعد عنك جسيمات التجليخ والمواد الدقيقة. ينبغي وقاية العينين من الجسيمات الغريبة المتطايرة التي تنتج عن الاستعمالات المختلفة. يجب أن تقوم الأقفعة الواقية للتنفس والواقية من الغبار بترشيح الأغبرة الناتجة عن الاستخدام. قد تصاب بفقدان السمع إن تعرضت لضجيج عال لفترة طويلة.

ممنوع ربط اللافتات أو الإشارات بالعدة الكهربائية بواسطة البراغي أو مسامير الرشمة. إن العزل التالف لا يقي من الصدمات الكهربائية. استخدم اللافتات اللاصقة.

نظف فتحات التهوية بالعدة الكهربائية بواسطة عدد الشغل الغير معدنية بشكل منتظم. إن منفاخ المحرك يشطف الغبار إلى داخل الهيكل. قد يؤدي ذلك إلى المخاطر الكهربائية في حال تجمع الأغبرة المعدنية بشكل شديد. لا توجه العدة الكهربائية على نفسك أو نحو الأشخاص الآخرين أو الحيوانات. يتشكل خطر الإصابة بجروح من خلال عدد الشغل الحادة أو الساخنة. افحص كبل الوصل بالشبكة الكهربائية وقابس الوصل بالشبكة الكهربائية على وجود أي تلف قبل البدء بالتشغيل.

نصيحة: شغل العدة الكهربائية دائما عبر مفتاح للوقاية من التيار المتخلف (RCD) مع تيار متخلف مقتن يبلغ 30 ميلي أمبير أو أقل.

#### التعامل مع الأغبرة المضرّة

عند تنفيذ عمريات العمل التي تقوم بإزاحة مادة الشغل بواسطة هذه العدة، تتشكل الأغبرة التي قد تكون خطيرة. إن ملامسة أو استنشاق بعض الأغبرة، مثلا: أغبرة الأسبستوس والمواد التي تحتوي على الأسبستوس والطلاء الحاووي على الرصاص والمعادن وبعض أنواع الخشب والفلزات وجزيئات السيليكاك من المواد الحاووية على الحجر والمواد المحلة للطلاء، والمواد الواقية للخشب وطلاء وقاية سفن القوارب، قد يؤدي لدى بعض الأشخاص إلى ردود فعل تحسسية و/أو أمراض المجاري التنفسية والسرطان والأضرار الوراثية. تتعلق خطورة استنشاق الأغبرة بمدى التعرض لها. استخدم شافطة ملائمة للغبار الناتج وأيضا عتاد وقاية شخصي وأمن هوية جيدة لمكان العمل. اترك أعمال معالجة المواد الحاووية للأسبستوس ليقوم بها العمال المتخصصين فقط.

## من أجل سلامتك.

**تحذير** اقرأ جميع ملاحظات الأمان والتعليمات. إن التصير عند تطبيق ملاحظات الأمان والتعليمات قد يؤدي إلى الصدمات الكهربائية واندلاع الحرائق أو الإصابة بجروح خطيرة. احتفظ بجميع ملاحظات الأمان والتعليمات للمستقبل.

لا تستعمل هذه العدة الكهربائية قبل قراءة "ملاحظات الأمان العامة" (رقم الوثيقة 1 31 40 054 06 3) المرفقة بإمعان وفهمها كاملة. احتفظ بالأوراق المذكورة لمراجعتها في المستقبل وسلمها مع العدة الكهربائية في حال تسليمها للغير أو بيعها. تراعى أيضا أحكام أمان العمل الوطنية المعنية.

#### الاستعمال المخصص للعدة الكهربائية:

لجلىح السطوح والزوايا والخواف الصغيرة، ولنشر ألواح الصفيح الرقيقة وقطع الخشب واللدائن، وللكشط والصقل والبرد والقص والقطع بواسطة عدد الشغل والتوابع المرخصة من قبل شركة فاين دون الامداد بالماء بمحيط تم وقيامته من عوامل الطقس.

#### ملاحظات أمان خاصة.

امسك الجهاز من قبل سطوح القبض المعزولة عند تنفيذ الأعمال التي من الجائز أن تصيب خلالها عدة الشغل الخطوط الكهربائية المخفية أو كبل الشبكة الكهربائية الخاص بالجهاز. إن ملامسة خط يسري به جهد كهربائي قد يكهرب أجزاء الجهاز المعدنية ليؤدي إلى صدمة كهربائية.

استخدم المشابك أو غيرها من الوسائل المفيدة من أجل تأمين وسند قطعة الشغل على أرضية ثابتة. إذا قبضت على قطعة الشغل بواسطة يدك فقط أو إن سندتها على جسمك، فإنها ستكون في وضعية غير ثابتة، مما قد يؤدي إلى فقدان التحكم.

امسك بالعدة الكهربائية بطريقة آمنة بحيث لا يلامس جسمك عدة الشغل ولا سبيا عند إجراء الأعمال التي توجه بها عدد الشغل، كنصال المشار وعدد القص نحو مجال القبض على العدة الكهربائية. إن ملامسة النصال أو الخواف الحادة قد يؤدي إلى حدوث الإصابات.

تعليمات التشغيل الأصلية.

## الرموز والاختصارات والمصطلحات المستخدمة.

الرمز، الإشارة	الشرح
	ينبغي قراءة الوثائق، كتعليمات التشغيل وملاحظات الأمان العامة بشكل ضروري.
	لا تلمس نصل المشار. خطر بسبب عدد الشغل الحادة المتحركة جيدة وذهايا.
	التحذير من الحواف الحادة بعدد الشغل، مثلا: نصال سكاكين القص.
	اتبع تعليمات النص أو الصورة المجاورة!
	اسحب قابس الشبكة الكهربائية عن مقبس الشبكة الكهربائية قبل خطوة العمل هذه، وإلا فقد يتشكل خطر الإصابة بجروح من خلال بدء تشغيل العدة الكهربائية بشكل غير مقصود.
	استخدم وقاية للعينين عند مزاوله العمل.
	استخدم وقاية للسمع عند مزاوله العمل.
	استخدم واقية غبار أثناء العمل.
	استخدم وقاية لليدين أثناء العمل.
	سطح القبض
	تراعى الملاحظات في النص الجانبي!
	تؤكد توافق العدة الكهربائية مع توجيهات الجماعة الأوروبية.
	تشير هذه الملاحظة إلى حالة ربما تكون خطيرة وقد تؤدي إلى إصابات خطيرة أو إلى الموت.
	تجمع العدد الكهربائية المستهلكة وغيرها من المنتجات الالكترونية والكهربائية بشكل منفصل ليتم إعادة استهلاكها بطريقة متصفة بالبيئة.
	مُنتج معزول عزل مضاعف أو زائد
	عدد اهتزازات صغير
	عدد اهتزازات كبير

الإشارة	الوحدة الدولية	الوحدة الوطنية	الشرح
$P_1$	W	واط	دخل القدرة
$P_2$	W	واط	خرج القدرة
$U$	V	فولط	الجهد المقتن
$f$	Hz	هرتز	التردد
$n_s$	/min, min <sup>-1</sup> , rpm, r/min	/ د	عدد الاهتزازات المقتن
	°	°	زاوية الترجع